



INSTRUCTIEBOEK SPRITE BASECAMP 2019

## INTRODUCTIE

Beste caravanbezitter,

Gefeliciteerd met de aankoop van uw caravan. Wij zijn ervan overtuigd dat u er vele gelukkige uren in zult doorbrengen; we hopen dat de informatie en tips in dit handboek daartoe zullen bijdragen. Dit handboek is ontworpen als richtlijn voor gebruik en onderhoud van uw caravan. De tips zullen u helpen uw bezit te beschermen, ongeacht of u een beginnende of ervaren caravanner bent. De informatie in dit handboek geeft antwoord op de meeste van uw vragen. Mochten er echter vragen onbeantwoord blijven, dan kunt u contact opnemen met uw dealer. Veel plezier met uw caravan!

## CARAVANGEGEVENS

**Belangrijk:** Noteer alle gegevens van uw caravan op deze pagina.

Model	
Modeljaar	
Chassisnummer	
Sleutelnummer ingangsdeur	
Sleutelnummer watervuldop	
Sleutelnummer disselbak / serviceluik	
Totale lengte	
Totale breedte	
Opbouwhoogte	
Leeggewicht	
Laadvermogen	
Maximaal toelaatbaar gewicht	
Omloopmaat	
Bandenspanning	

Geleverd en voor aflevering geïnspecteerd door:

## INHOUDSOPGAVE

<b>Onderwerp</b>	<b>Blz.</b>
Garantiebepalingen	4
Inspectie en onderhoud	6
Vorbereidingen	9
Bandenspanning	16
Aansluiting 13 polige stekker	18
Diversen	24
Onderhoud en winterstalling	26
Veiligheid en beveiliging	31
Services	37
Elektriciteit	57
Geïnstalleerde voorzieningen	89

## **GARANTIEBEPALINGEN**

Alle illustraties en beschrijvingen in dit handboek zijn bedoeld om een algemene beschrijving te geven van de caravan. Het kan gebeuren dat het, door wijzigingen in de afzetmarkt of bij de toeleveringsbedrijven, en ook door ons beleid van voortdurende productontwikkeling, niet altijd mogelijk is bepaalde details in dit handboek exact te specificeren. Wij behouden ons daarom het recht voor specificaties aan te passen als materiaalgebruik en/of omstandigheden dit noodzakelijk maken.

Dealers zijn geen agent van Swift Group Limited, de fabrikant van Sprite caravans; zij hebben dan ook geen enkele bevoegdheid om namens Swift Group Limited verbintenissen aan te gaan betreffende werkzaamheden of vergoedingen.

Voor alle caravans geldt een waterdichtheid garantie van maximaal 10 jaar en een fabrieksgarantie van 3 jaar vanaf de aankoopdatum (of datum van aanvang huurkoop). Hiervoor is echter een jaarlijkse gefactureerde service- en inspectiebeurt vereist, uit te voeren door een erkende Sprite dealer.

Tijdens deze garantieperiode zullen, met inachtneming van de hierna te noemen uitzonderingen, door of namens de fabrikant alle defecte onderdelen van de caravan worden gerepareerd of (indien door de fabrikant nodig geacht) vervangen.

### **De garantie op waterdichtheid**

Deze garantie omvat de volgende zaken: lekkage in de opbouw via kitnaden en afdichtingen en het loslaten van verlijmingen van vloerdelen of wanddelen, mits deze onderdeel zijn van de originele constructie. Ook mag er niet door anderen dan door Swift Group erkende dealers aan gerepareerd zijn. De fabrikant zal de garantieverplichtingen nakomen tot 72 maanden na de aankoopdatum, mits de caravan ieder jaar een servicebeurt heeft gehad binnen 90 dagen voor of 60 dagen na die datum. De zesde servicebeurt moet echter zijn uitgevoerd vóór de afloop van die zesjarige periode, gerekend vanaf de aankoopdatum.

Voor de eerste eigenaar geldt, dat de garantie doorloopt tot 120 maanden na de aankoopdatum, mits de caravan ieder jaar een servicebeurt heeft gehad binnen 90 dagen voor of 60 dagen na die datum. De tiende servicebeurt moet echter zijn uitgevoerd vóór de afloop van die tienjarige periode, gerekend vanaf de aankoopdatum.

### **De fabrieksgarantie**

De caravanfabrikant zal de garantieverplichtingen nakomen tot drie jaar na de aankoopdatum, mits de caravan ieder jaar een servicebeurt heeft gehad binnen 90 dagen voor of 60 dagen na die datum. De derde servicebeurt moet echter zijn uitgevoerd vóór de afloop van die driejarige periode, gerekend vanaf de aankoopdatum.

### **Het eerste garantiejaar**

Het eerste garantiejaar omvat gebreken die het gevolg zijn van een fabricagefout, maar niet die welke zijn ontstaan door normaal gebruik en slijtage; ook niet de vervanging van lampjes.

In het eerste jaar vallen hieronder evenmin gebreken veroorzaakt door ongeval schade, of schade door onoordeelkundig gebruik van enig onderdeel van de caravan.

### **Het tweede en derde garantiejaar**

Het tweede en derde garantiejaar omvatten:

- 1 Watersysteem: boiler, watertank, waterpomp, kranen en douchekop
- 2 Verwarming systeem met onderdelen.
- 3 Installaties zoals koelkast, toilet, kookplaat, oven.
- 4 Chassis en daarbij behorende zaken.
- 5 Elektrische installatie (niet: lampjes).
- 6 Ramen, maar geen raambeslag en verduisteringen.

### **Niet tot de garantie behorende voorzieningen in het tweede en derde jaar**

De niet tot de garantie behorende voorzieningen in het tweede en derde jaar omvatten:

- 1 Alle stoffering.
- 2 Audioapparatuur.
- 3 Magnetron.
- 4 TV.

## **ALGEMENE VOORWAARDEN BETREFFENDE DE DRIEJARIGE GARANTIEPERIODE**

De caravan heeft van fabriekswege geen garantiedekking voor:

- 1** Het defect raken van een onderdeel ten gevolge van normaal gebruik en slijtage;
- 2** Schade ten gevolge van een ongeval;
- 3** Verkeerd gebruik van enig onderdeel;
- 4** Uitvallen of slecht functioneren van enig onderdeel van de caravan ten gevolge van normaal kwaliteitsverlies, corrosie (chemische aantasting), het binnendringen van wezensvreemde of schadelijke voorwerpen, gebrek aan deskundig onderhoud of verwaarlozing door niet tot Swift Group Limited behorende personen;
- 5** Vervanging van onderdelen die het einde van hun nuttige levensduur hebben bereikt door veroudering en/of normaal gebruik;
- 6** Reiniging of afstelling van enig onderdeel;
- 7** Schade ontstaan doordat de caravan niet is getrokken door een personenauto;
- 8** Normale onderhoudszaken zoals: smeermiddelen, AKS-frictieblokjes, rubberslangen, schoonmaken kachel en koelkastventilatie.

De garantie op de caravan vervalt bij verwaarlozing, verkeerd gebruik en aanpassing voor verhuur of verkrijging van financieel voordeel. Van verwaarlozing wordt uitgegaan wanneer geen servicebeurten en onderhoud zoals beschreven in dit handboek hebben plaatsgevonden.

Indien er bij de jaarlijkse servicebeurt reparaties worden aangemerkt als noodzakelijk, moet de caravan binnen zes weken beschikbaar zijn voor een erkende dealer om de noodzakelijke werkzaamheden te verrichten. Alle nieuw verkochte caravans moeten binnen zes weken na aankoop worden geregistreerd bij het Swift Group Service Centre of bij de importeur.

De garantie is alleen van toepassing op caravans die in Nederland of België zijn gekocht. De kosten van transport, slepen of verplaatsing van de caravan op welke manier dan ook naar en van het reparatiebedrijf zijn voor rekening van de eigenaar.

Deze garantie kan bij verkoop ook overgaan op de nieuwe eigenaar, mits de caravan de servicebeurten heeft ondergaan bij een erkende Sprite dealer volgens de eisen zoals omschreven in dit handboek, en Swift Group Limited op de hoogte is gesteld van de details van de eigendomsoverdracht. Wordt niet binnen veertien dagen voldaan aan laatstgenoemde voorwaarde, dan vervalt de garantie.

Uit deze garantie vloeit geen aansprakelijkheid voort met betrekking tot verlies, kosten, beschadiging, ongeval schade brandschade of enigerlei verlies door een ongeluk of brand. Generlei aansprakelijkheid kan onder deze garantie ontstaan ten aanzien van derden of lichamelijk letsel.

Deze garantie is alleen van toepassing op in Nederland en België gekochte caravans. U hebt wettelijke rechten onder de Nederlandse dan wel Belgische wetgeving op de verkoop van consumptiegoederen. Deze garantie tast uw wettelijke rechten niet aan.

Naam en adres van de verschafter van de garantie:  
Swift Group Limited, Dunswell Road, Cottingham, East Yorkshire HU 16 4JX, Engeland.

Om een claim in te dienen onder deze garantie, dient u contact op te nemen met de Sprite dealer die uw caravan heeft geleverd. U kunt de details betreffende de erkende Sprite dealers verkrijgen bij Caravan Trading Europe BV, telefoon 0344-632209, of via de website [www.spritecaravans.com](http://www.spritecaravans.com)

## **JAARLIJKSE INSPECTIE**

Het is aan te bevelen dat u uw caravan minimaal één keer per jaar laat inspecteren en onderhouden door uw dealer. Deze inspectie duurt ongeveer twee uur en omvat de onderstaande punten. Waar nodig wordt u door uw dealer gewezen op onderdelen die reparatie en/of onderhoud vergen. Het is van groot belang dat u in aansluiting hierop toestemming verleent om de noodzakelijke werkzaamheden uit te voeren.

- 1** Vochtmeting en controle op verlijming buitenbeplating
- 2** Koppelingskop en breekkabel
- 3** Neuswiel
- 4** Chassis en chassisbevestiging
- 5** Uitdraaisteunen
- 6** Banden en bandenspanning
- 7** Aandraaimoment wielmoeren
- 8** Remstang en remkabels
- 9** Lagers remsysteem en remschoenen
- 10** Werking handrem
- 11** Wielophanging en schokdempers
- 12** 13-polige stekker en kabels
- 13** Buitenverlichting, bedrading en reflectoren
- 14** Binnenverlichting en 12 volt-systeem
- 15** Boiler: gas en 230 volt (indien aanwezig)
- 16** Kookplaat, grill en oven (indien aanwezig)
- 17** Koelkast: 12 volt, 230 volt en gas
- 18** Gasleidingen
- 19** Waterpomp, kranen en leidingen
- 20** Elektriciteit: 230 volt installatie
- 21** Ramen en uitzetters
- 22** Dakluiken
- 23** Meubelbeslag, kastklep uitzetters e.d.
- 24** Hang- en sluitwerk buitenzijde
- 25** Rangeerhandgrepen
- 26** Ventilatieopeningen
- 27** Smeerpunten
- 28** Verduisteringen en vliegenhorren

Wij wijzen er als fabrikant met nadruk op dat de inspectie- en onderhoudsprocedures opgevolgd dienen te worden.

## JAARLIJKSE INSPECTIE

CARAVANMODEL \_\_\_\_\_ MODELJAAR \_\_\_\_\_

CHASSISNUMMER \_\_\_\_\_

	<b>EERSTE Inspectie/Onderhoud</b>	DATUM:
STEMPEL	DEALER	Wij verklaren dat een jaarlijkse inspectie is uitgevoerd in overeenstemming met dit caravanhandboek.
	<b>TWEEDE Inspectie/Onderhoud</b>	DATUM:
STEMPEL	DEALER	Wij verklaren dat een jaarlijkse inspectie is uitgevoerd in overeenstemming met dit caravanhandboek.
	<b>DERDE Inspectie/Onderhoud</b>	DATUM:
STEMPEL	DEALER	Wij verklaren dat een jaarlijkse inspectie is uitgevoerd in overeenstemming met dit caravanhandboek.
	<b>VIERDE Inspectie/Onderhoud</b>	DATUM:
STEMPEL	DEALER	Wij verklaren dat een jaarlijkse inspectie is uitgevoerd in overeenstemming met dit caravanhandboek.
	<b>VIJFDE Inspectie/Onderhoud</b>	DATUM:
STEMPEL	DEALER	Wij verklaren dat een jaarlijkse inspectie is uitgevoerd in overeenstemming met dit caravanhandboek.

## JAARLIJKSE INSPECTIE

CARAVANMODEL \_\_\_\_\_ MODELJAAR \_\_\_\_\_

CHASSISNUMMER \_\_\_\_\_

	<b>ZESDE Inspectie/Onderhoud</b>	DATUM:
STEMPEL	DEALER	Wij verklaren dat een jaarlijkse inspectie is uitgevoerd in overeenstemming met dit caravanhandboek.
	<b>ZEVENDE Inspectie/Onderhoud</b>	DATUM:
STEMPEL	DEALER	Wij verklaren dat een jaarlijkse inspectie is uitgevoerd in overeenstemming met dit caravanhandboek.
	<b>ACHTSTE Inspectie/Onderhoud</b>	DATUM:
STEMPEL	DEALER	Wij verklaren dat een jaarlijkse inspectie is uitgevoerd in overeenstemming met dit caravanhandboek.
	<b>NEGENDE Inspectie/Onderhoud</b>	DATUM:
STEMPEL	DEALER	Wij verklaren dat een jaarlijkse inspectie is uitgevoerd in overeenstemming met dit caravanhandboek.
	<b>TIENDE Inspectie/Onderhoud</b>	DATUM:
STEMPEL	DEALER	Wij verklaren dat een jaarlijkse inspectie is uitgevoerd in overeenstemming met dit caravanhandboek.



## VOORBEREIDINGEN

### CARAVAN-BEGRIPPEN

#### Leeggewicht

Het leeggewicht van de caravan is het gewicht van de caravan in de standaarduitvoering zoals opgegeven door de fabrikant.

Vanwege gewichtsverschillen in materiaal betrokken van derden dat gebruikt wordt voor de constructie van de caravan, is een afwijking van 5 % van het opgegeven leeggewicht mogelijk.

#### Laadvermogen

Het laadvermogen is het maximale gewicht van zaken als persoonlijke bezittingen, levensmiddelen, uitrusting en opties of accessoires die in de caravan meegenomen kunnen worden tijdens de reis.

#### Maximaal toelaatbaar gewicht

Het maximaal toelaatbaar gewicht is het gewicht waarvoor de caravan is ontworpen bij normale belading en gebruik op de weg.

**Waarschuwing: het maximaal toelaatbaar gewicht van uw caravan mag nooit overschreden worden.**

#### Kogeldruk

De kogeldruk is het deel van het gewicht van de caravan, dat gedragen wordt door het trekkende voertuig.

Voor het bepalen van de kogeldruk is het belangrijk dat de caravan volledig beladen is. Laad niets extra's in de caravan nadat u de kogeldruk bepaald hebt.

De caravan moet een zekere kogeldruk hebben. Het beste is ongeveer 7% van het feitelijke totaalgewicht van de caravan op dat moment, maar nooit meer dan de maximale capaciteit van de koppeling of die van de trekauto. Deze druk kunt u aanpassen door de belading in de caravan te verplaatsen. Wij raden u af om te rijden met alleen gasfles, reservewiel en accu als belading in de disselbak, omdat in deze situatie de kogeldruk overschreden kan worden.

### BEPALEN VAN DE KOGELDRUK

De kogeldruk kan bepaald worden met een daarvoor ontwikkelde kogeldrukmeter. Dit apparaat is verkrijgbaar bij uw caravandealer.

Een andere simpele methode is weging met gebruikmaking van een personenweegschaal in combinatie met een stuk hout tussen de koppeling en de weegschaal. Het stuk hout dient een zodanige lengte te hebben dat de vloer van de caravan horizontaal ligt (met omhoog gedraaid neuswiel).

De kogeldruk kunt u eenvoudig aanpassen door verplaatsing van gewicht in de caravan. Als u dat moet doen, laat dan eerst het neuswiel zakken; draai het weer omhoog vóór u opnieuw de kogeldruk meet.

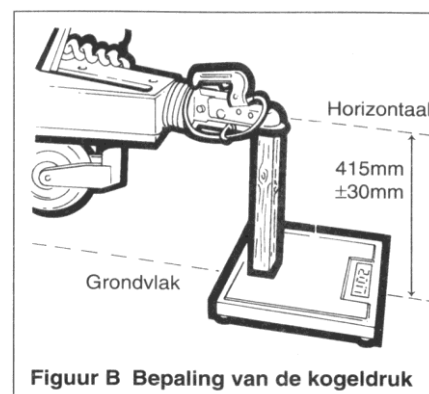

## **SOORT RIJBEWIJS**

Voor het trekken van een caravan, waarvan het maximaal toelaatbaar gewicht plus het maximaal toelaatbaar gewicht van de auto kleiner of gelijk is aan 3500 kg., is een B-rijbewijs voldoende. Zijn deze twee gewichten samen meer dan 3500 kg., dan is een B-E-rijbewijs vereist. In alle gevallen mag nooit meer worden getrokken dan op het kenteken van de auto is vermeld.

## **BELANGRIJKE ONDERDELEN; GEHEUGENSTEUN**

### **Brandblusser**

Het is zeer aan te bevelen dat er een brandblusser aanwezig is in de caravan.

### **Branddeken**

Ideaal bij het doven van een brandhaard die is ontstaan doordat de vlam in de pan is geslagen.

### **Gasflessen**

Propaangas in flessen is de geschiktste brandstof. Om nooit zonder gas te zitten, kunt u het beste twee flessen gebruiken, waarvan er altijd één gevuld klaar staat. U betaalt per gasfles een zeker bedrag aan statiegeld.

### **Houten platen**

Houten platen van 25 bij 25 cm en 2 cm dikte zijn ideaal voor plaatsing onder de uitdraaisteunen en het neuswiel, vooral wanneer de ondergrond ongelijk of zacht is.

### **Krik**

Omdat veel autokriks niet geschikt zijn voor caravans, is het van groot belang dat u een geschikte krik bij de caravan hebt (bijvoorbeeld een schaarkrik of een luchtkrik).

### **Momentsleutel**

De enige methode om de wielbouten met de juiste kracht aan te draaien is gebruik te maken van een momentsleutel.

### **Reservewiel**

U dient altijd een reservewiel bij uw caravan te hebben.

### **Spie (banaan)**

Een spie helpt u de caravan waterpas te zetten voordat u deze loskoppelt van de auto.

### **Stabilisator**

Een stabilisator dempt zijwaartse (slingerende) bewegingen van de caravan. Stabilisatoren zijn verkrijgbaar in verschillende uitvoeringen.

### **Trekhaak**

Autofabrikanten adviseren dat een originele trekhaak gemonteerd wordt bij uw autodealer, zodat u er zeker van kunt zijn dat de trekhaak op de juiste wijze gemonteerd is. Monteer nooit een goedkoop alternatief. Koop een trekhaak van een gerenommeerd merk, die voldoet aan EU-richtlijn 94/20/EC

### **Voortent**

Deze kan variëren van een simpele luifel tot een tent met erker die aan de zijkant van de caravan bevestigd wordt.

#### Waterpas

Een waterpas is zeer handig bij het plaatsen van de caravan op de kampeerplaats.

#### Watertank

U hebt twee watertanks nodig; één voor vers water en één voor afvalwater. Uw caravan is standaard uitgerust met een vaste watertank voor vers water.

**Waarschuwing: voordat u extra apparaten of accessoires plaatst in uw caravan, dient u uw caravandealer te raadplegen. Hij kan u vertellen waar de versterkte punten in de caravan aanwezig zijn. Plaatsing van accessoires vermindert vanzelfsprekend het laadvermogen van uw caravan.**

## HEBT U AAN ALLES GEDACHT?

Tip: kijk ook na per land welke veiligheidsitems u verplicht in de auto moet meenemen.

AUTO	
Bandenpomp	
Bandenspanningsmeter	
Brandblusser	
Caravanspiegels	
Gedestilleerd water	
Gereedschap	
Gevarendriehoek	
Jerrycan brandstof	
Krik	
Reservelampjes	
Reservesleutels	
Reservewiel	
Sleepkabel	
Startkabels	
Trekhaakdop	
V-snaar en/of tandriem	

CARAVAN	
Acculader	
Afvalemmer	
Afvalwatertank	
Afwasteil	
Brandblusser	
Branddeken	
Chemisch toilet	
Deurmat	
Drukregelaar	
Gasflessen	
Grondzeil	
Houten platen	
Koppelingsslot	
Krik	
Reservegas slang	
Reservelampjes	
Reservewiel	
Reservezekeringen	
Tentharingen	
Toiletvloeistof	
Uitdraaislinger	
Verlengsnoer	
Verswatertank	
Waterpas	
Wielsleutel	

HUISHOUDELIJKE ARTIKELEN	
Aardappelschilmes	
Afvalemmer	
Afvalemmerzakken	
Afwasborstel	
Aluminiumfolie	
Asbak	
Bestek	
Blikopener	
Boodschappentas	

Broodplank	
Broodtrommel	
EHBO-does	
Eierdopjes	
Eten en drinken	
Flessenopener	
Fototoestel	
Gasaansteker	
Glazen	
Insectenverdelger	
Keukenmes	
Keukenrol	
Keukenbenodigdheden	
Kledingborstel	
Kledinghangers	
Klok	
Koelbox	
Koekenpan	
Koffiezetapparaat	
Kruimeldief	
Kurkentrekker	
Luchtverfrisser	
Lucifers	
Naald en draad	
Ovenhandschoenen	
Plakband	
Radio	
Rolmaat	
Schaar	
Servies	
Slaapzakken	
Snelkookpan	
Snijplank	
Spelletjes	
Stoelen	
Stoffer en blik	
Suikerpot	
Tafelkleed	
Televisie	
Theedoeken	
Theepot	
Tissues	
Toiletpapier	
Vergiet	
Verlengsnoer	
Verrekijker	
Waterketel	
Zaklantaarn	
Zonnebrand	

DOCUMENTEN	
Bankpas	
Cheques	
Creditcard	
Geld	
Kampeercarnet	
Landkaarten	
Reisgidsen	
Rijbewijs	

## VOORBEREIDING OP DE REIS

### Controle vooraf

**Waarschuwing: betreedt nooit de caravan voordat u de vier uitdraaisteunen met behulp van de meegeleverde slinger hebt laten zakken.**

Controleer voordat u wegrijdt de volgende punten:

- 1 Losliggende voorwerpen dienen veilig opgeborgen te zijn. Berg geen blikken, flessen of andere zware voorwerpen in de bovenkastjes.
- 2 Alle kastdeuren en -kleppen moeten gesloten en vergrendeld zijn.
- 3 Alle bankkasten dienen gesloten te zijn.
- 4 De dakluiken moeten gesloten en vergrendeld zijn.
- 5 De losse tafel moet opgeborgen zijn op de daarvoor bestemde plaats.
- 6 De koelkast kan in de 12 volt-stand gezet worden. De deur van de koelkast dient vergrendeld te zijn.
- 7 Sluit en vergrendel alle ramen. Rijd nooit met de ramen in de ventilatiestand. Laat horren en/of gordijnen open om zoveel mogelijk doorzicht naar achteren te houden.
- 8 De gasflessen moeten afgesloten zijn, op de juiste plaats staan en vastgezet zijn.
- 9 De accu moet vast staan. Het verlengsnoer is losgemaakt en opgeborgen.

**Waarschuwing: sluit alle gasapparatuur af, behalve apparaten die ontworpen zijn om tijdens het rijden op gas te functioneren.**

**Waarschuwing: rijdt nooit met Tv's of magnetron in bovenkastjes, tenzij dit apparaat op deze plaats is gemonteerd door de fabrikant.**

### Belading en gewichtsverdeling in de caravan

Overschrijd nooit het maximaal toelaatbare gewicht van uw caravan. Bedenk hierbij dat het leeggewicht van de caravan 5% kan afwijken van het opgegeven gewicht.

- 1 Leg zware voorwerpen op de caravanvloer boven de as of iets ervoor; zie figuur A, (d).
- 2 Verdeel het gewicht over de linker- en rechterzijde van de caravan, zodat de wielen ongeveer even zwaar belast worden.
- 3 Leg geen zware voorwerpen helemaal voorin of helemaal achterin. Dit kan leiden tot instabiel gedrag van de caravan.
- 4 Verdeel het gewicht verder zodanig, dat een acceptabele kogeldruk ontstaat.

Controleer de kogeldruk.

Plaats niet te veel zware bagage in de kofferbak van de auto.

Figuur A: Bij goede belading is het gewicht als volgt over de caravan verdeeld: in hoofdzaak boven en dichtbij de as, het restant gelijkmatig daarvoor en daarachter.

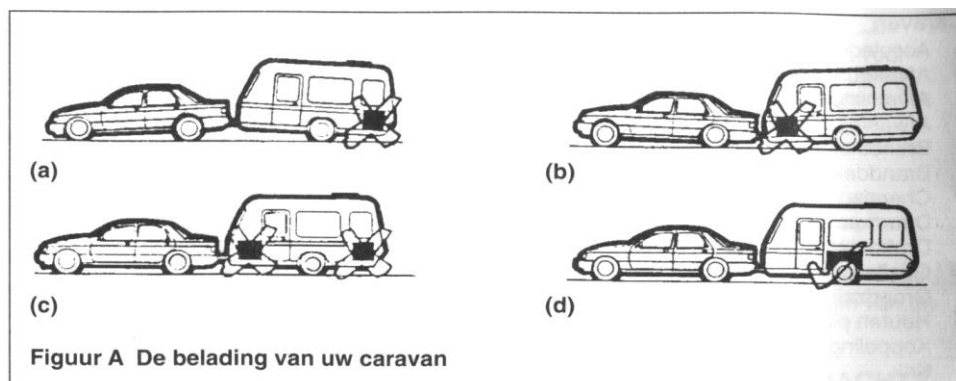

**Waarschuwing: alle zware en volumineuze artikelen (bijvoorbeeld TV, radio etc.) moeten goed opgeborgen zijn voordat u met de caravan gaat rijden.**

#### Achterveren van de auto

Het is belangrijk, dat de achterveren van de auto niet te zwaar belast worden door de druk van de caravan op de trekhaak. Wanneer de auto te sterk inverteert, worden besturing en stabiliteit negatief beïnvloed.

Naarmate de achter overbouw (afstand van de achteras tot de kogel van de trekhaak) van de auto groter is, zal ook het effect van de kogeldruk op de achtervering van de auto groter worden.

Na een proefrit kan het nodig blijken, dat de achtervering stugger wordt gemaakt. Dit kan echter een dienovereenkomstig weggedrag van de auto opleveren wanneer u geen caravan trekt.

Er zijn diverse soorten hulpvering systemen op de markt. Laat u goed adviseren welk type u nodig hebt en hoe dit gemonteerd wordt. Het is belangrijk, dat de caravan onderweg óf horizontaal ligt óf iets met de neus naar beneden.

Overschrijdt nooit:

- 1 Het maximaal toelaatbaar gewicht van de auto
- 2 Het maximaal toelaatbaar gewicht van de caravan
- 3 Het maximaal toelaatbaar gewicht van de combinatie
- 4 Het maximaal aanhangergewicht van de auto
- 5 De maximale kogeldruk van de auto
- 6 De maximale kogeldruk van de caravan

#### Stabiliteit

Alle door de Swift Group ontwikkelde caravans zijn goed uitgebalanceerde modellen, die bekend staan om hun goede rijeigenschappen. Alle modellen zijn af fabriek voorzien van een AI-Ko stabilisator.

De meest voorkomende oorzaken met betrekking tot instabiliteit zijn:

- 1 Versleten veren of loszittende veerbevestiging op de auto;
- 2 Te slappe vering van de auto;
- 3 Onvoldoende kogeldruk;
- 4 De plaats van de kogel is te hoog boven de grond (caravan hangt achterover)

#### Gegalvaniseerd chassis

Wanneer u gaten boort in het gegalvaniseerd chassis, vervalt de garantie. Wilt u een andere stabilisator op het chassis monteren, informeer dan eerst bij uw dealer of deze geschikt is.

Boor nooit gaten in het mechaniek van de oplooprem teneinde een stabilisator te monteren!

#### Trekhaak

De gemonteerde AI-Ko stabilisator is geschikt voor gebruik in combinatie met een kogel op zwanenhals, een afneembare of een vast gemonteerde kogel. Wanneer u een kogel heeft die met bouten aan het chassis vast zit, kan het nodig zijn die te vervangen door een met een langere 'nek'. U kunt uw dealer na laten kijken of er genoeg ruimte is rond de kogel. De verlengde trekhaak van AI-Ko voldoet aan richtlijn EC 94/20 en is verkrijgbaar bij uw dealer.

#### Frictieblokjes

De AI-Ko stabilisator werkt d.m.v. een aantal 'frictieblokjes' die tegen de kogel drukken. Deze blokjes dienen vrij van vet en vuil te blijven. Bij normaal gebruik gaan de remlblokjes 50.000 kilometer mee.

## Geschikte trekkende voertuigen

De caravan is ontworpen om getrokken te worden door normale personenauto's en daarvan afgeleide uitvoeringen, en is niet geschikt om getrokken te worden door bedrijfswagens. Vierwielaangedreven terreinwagens zijn geschikt als trekauto, mits men de caravan trekt zoals men dat met een 'normale' auto zou doen.

Rijd langzaam als u uw caravan wilt verplaatsen over ongebaand terrein. Bij twijfel raadpleegt u uw dealer en de fabrikant van het trekkende voertuig.

## Slingeren

Slingeren treedt op bij een instabiele auto/caravancombinatie, waarbij de caravan van links naar rechts 'zwaait'. Deze beweging veroorzaakt vaak een soortgelijke beweging van de auto.

### Oorzaken:

- 1 Ongeschikte of ongebalanceerde auto/caravancombinatie;
- 2 Verkeerde belading of gewichtsverdeling;
- 3 Buitensporig hoge snelheid (in het bijzonder bergafwaarts);
- 4 Zijwind;
- 5 Inhalen;
- 6 Ingehaald worden door een groot, snel rijdend voertuig;
- 7 Te veel en/of te plotselinge stuurcorrecties;
- 8 Te lage bandenspanning;
- 9 Gebruik van radiaalbanden én diagonaalbanden op één voertuig.

Hardnekkige gevallen van slingeren kunnen worden verholpen door het gebruik van een stabilisator.

## Onderweg

Wanneer uw combinatie slingert, probeer dan het stuurwiel in de middenpositie te houden. Laat het gas los en vermijd, indien mogelijk, de remmen te gebruiken.

## **ANDERE BELANGRIJKE ASPECTEN VAN STABILITEIT**

### Bandentypes

De banden van uw caravan zijn geschikt voor een maximumsnelheid van 130 km per uur.

Radiaalbanden en diagonaalbanden mogen nooit op hetzelfde voertuig gebruikt worden. Het is gevaarlijk en kan slingeren veroorzaken.

Banden dienen af en toe gewisseld te worden om een gelijkmatige slijtage te bewerkstelligen.

Gebruik nooit banden met een verschillend aantal koordlagen op één as.

### Profiel diepte

Caravanbanden vallen onder dezelfde criteria als autobanden: de minimale profiel diepte dient 1,6 mm te zijn over een breedte van 75% van het loopvlak.

### Bandenspanning

De banden van uw auto moeten de spanning hebben die het autohandboek aangeeft voor 'zware belasting' (dus niet de waarde zoals soms vermeld op de zijkant van de banden). Zo niet, dan wordt de stabiliteit van de combinatie nadelig beïnvloed. De spanning van de caravanbanden dient te zijn in overeenstemming met de specificaties van dit handboek.

Hoewel uw caravan uitgerust kan zijn met hetzelfde type band als uw auto, kunnen de voorgeschreven bandenspanningen toch verschillen. De meeste tabellen geven de waarden aan voor autobanden; deze waarden zijn niet van toepassing op caravans. Aanwijzingen voor de bandenspanning die op de zijkant van de band aangebracht zijn, gelden alleen in Noord-Amerika en Canada. De aanbevolen bandenspanning voor uw caravan staat in de volgende tabel.

Model	Bandenmaat	Maximaal toelaatbaar gewicht in kg	Aanbevolen bandenspanning in bar*
Basecamp	185 R14 102	1100	3,3

\*Als het maximum toelaatbaar gewicht van de caravan is verhoogd, dient u de aanbevolen bandenspanning te verhogen met 0,1 bar.

#### Wielen

De wielmoeren van de caravan moeten aangetrokken worden met een kracht van 88 N/m (stalen velgen), of 130 N/m (lichtmetalen velgen). Ze moeten regelmatig gecontroleerd worden met behulp van een momentsleutel. Gebruik alleen een reservewiel met band zoals aanbevolen door uw dealer. Laat bij twijfel uw banden controleren door een erkende bandenleverancier.

#### Belasting koppelingskop

De maximale verticale belasting op een koppelingskop bedraagt voor een caravan met enkele as 100 kg. (Raadpleeg echter ook de gegevens voor de maximale belasting van de trekhaak, zoals verstrekt door de autofabrikant.)

### CONTROLES VOORDAT U WEGRIJDT

Controleer of de toegangsluiken van disselbak, accu en cassettetoilet gesloten zijn.

Controleer wielmoeren, bandenspanningen en de conditie van de banden.

Draai alle uitdraaisteunen omhoog. Vergeet niet de plankjes mee te nemen.

Zorg dat de dakluiken goed gesloten zijn.

Sluit de gastoevoer af; ga zo nodig over op elektriciteit.

Sluit de caravandeur af.

Laat iemand u assisteren wanneer u achteruitrijdt naar uw caravan. Deze persoon moet rechts van de V-dissel staan, met het gezicht naar de auto gekeerd, en moet zijn arm horizontaal houden om aan te geven waar de koppelingskop zich bevindt. Wanneer u achteruitrijdt, richt u de trekhaak van de auto op de koppelingskop. Verwijder de beschermkap van de trekhaak.

Draai het neuswiel zo ver omhoog, dat de trekhaak onder de koppelingskop glijdt.

Haal de caravan van de handrem af.

Plaats (indien nog nodig) de koppeling boven de trekhaak, trek de handgreep omhoog en laat de caravan op de trekhaak zakken. De koppelingskop is uitgerust met een indicator die u laat zien of de caravan goed is aangekoppeld. Als dit het geval is, ziet u direct een groene band onder de rode knop. Wanneer u de groene band ziet terwijl de caravan *niet* aangekoppeld is, dient u uw dealer te raadplegen.

Draai het neuswiel in, zodat de koppeling op de trekhaak zakt. Als u een klik hoort, weet u dat de caravan volledig aangekoppeld is. Laat de veiligheidsrendel terugspringen in de vrije stand, en druk de hendel van de stabilisator naar beneden.

Trek de handrem helemaal aan.

Zorg ervoor dat het neuswiel helemaal omhoog is en goed vastzit in de uitsparingen. Draai dan de neuswielklem los en til de hele unit zo hoog mogelijk op. Hierna draait u de neuswielklem weer aan.

Pak de caravandissel beet onder de rubber manchets achter de koppeling en probeer de caravan op te tillen. Zo kunt u nagaan of deze juist is aangekoppeld.

Breng waar mogelijk een antidiefstal beveiliging aan.



Verbind de 13-polige stekker met de overeenkomstige contactdoos aan de auto, zodanig dat de kabel ruim genoeg hangt om bochten te kunnen maken.

Controleer de auto- en caravanverlichting.

Controleer of er niets meer rond de caravan ligt.

Haal de caravan van de handrem, stel de buitenspiegels in vanaf de bestuurdersplaats en rijd weg.

#### Spiegels

De bestuurder van de auto moet een goed overzicht hebben van het gebied achter zich.

Wanneer de caravan breder is dan de auto, dient men extra buitenspiegels te monteren. In verschillende Europese landen is dit verplicht. Wanneer er geen extra buitenspiegels aanwezig zijn, loopt u kans op een bekeuring. U moet door de buitenspiegels recht langs de wand van uw caravan kunnen kijken.

Een achteruitkijkspiegel mag niet meer dan 20 cm buiten de auto (bij solo rijden) dan wel buiten de caravan uitsteken.

#### Remmen/brekkabel

Een caravan dient voorzien te zijn van een brekkabel. Deze zorgt ervoor dat de caravan automatisch tot stilstand komt als de koppeling breekt.

De brekkabel moet verbonden zijn met de auto zelf, niet met de trekhaak.

#### Passagiers

Het is verboden in de caravan mee te rijden, behalve voor daartoe bevoegd testpersoneel.

## AANSLUITING 13-POLIGE STEKKER

Figuur A toont de aansluiting van de 13-polige stekker. De aansluiting dient regelmatig gecontroleerd te worden; bij twijfel raadpleegt u een deskundige.

<b>PEN</b>	<b>AANSLUITING</b>	<b>KLEUR</b>
1	Richtingaanwijzer links	Geel
2	Mistlamp	Blauw
3	Massa voor aansluitingen 1 t/m 8	Wit
4	Richtingaanwijzer rechts	Groen
5	Normale verlichting rechtsachter, breedtelicht en kentekenverlichting	Bruin
6	Remlicht	Rood
7	Normale verlichting linksachter, breedtelicht en kentekenverlichting	Zwart
8	Achteruitrijdlicht	Roze
9	Constante stroomdraad	Oranje
10	Constante stroomdraad geschakeld t.b.v. koelkast	Grijs
11	Massa voor aansluiting 10	Wit/Zwart
12	Niet ingedeeld	Wit/Blauw
13	Massa voor aansluiting 9	Wit/Rood

Figuur A Verbindingen via de 13-polige stekker

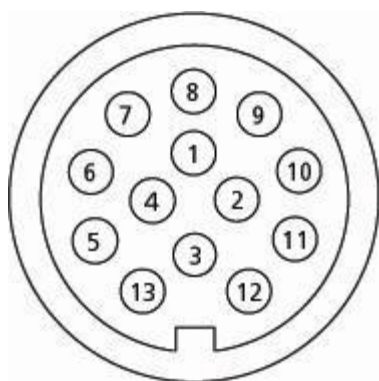

Let op: de constante stroomdraad op pen 10 moet stroom leveren op het moment dat de motor van de auto draait (en geen stroom leveren wanneer de motor uitstaat). Dan zal de koelkast werken en de binnenverlichting uitgeschakeld worden door een relais in de caravan (wanneer de stroom op 10 uitvalt worden binnenverlichting en waterpomp weer ingeschakeld). De stekkerdoos van uw auto moet dus twee constante stroomdraden hebben (9 en 10) waarvan er een (10) onderbroken wordt als de motor van de auto uit staat. Het relais in de caravan laat de stroom op pen 9 alleen door wanneer de motor uitstaat.

## BREEKKABEL

De wet schrijft voor dat alle caravans een veiligheidsvoorziening hebben voor het onwaarschijnlijke geval, dat de caravan los zou komen van de auto. De breekkabel is een dergelijke voorziening en moet altijd gebruikt worden. De breekkabel is ontworpen om de handrem van de caravan aan te trekken en daarna te breken, zodat de caravan los van de auto tot stilstand kan komen. De breekkabel is de metalen kabel (met rood omhulsel) en een vastzetclip aan het losse uiteinde. De kabel zit direct onder de koppelingskop. Wanneer de caravan los zou komen van de auto moet de kabel ongehinderd de caravan handrem aan kunnen trekken. De breekkabel mag bij normaal gebruik niet strak komen te zitten, want dan zou de handrem tijdens het rijden aangetrokken kunnen worden.

De breekkabel moet regelmatig op slijtage gecontroleerd worden.

Als de auto een bevestigingspunt voor de breekkabel heeft, moet u de kabel daardoor halen en aan zichzelf vastklikken (figuur 1). De kabel mag niet aan het bevestigingspunt vastgeklippt worden (figuur 2) want de kabel is niet ontworpen om op deze manier te werken. Als de auto geen bevestigingspunt

voor de breekkabel heeft, sla dan de kabel eenmaal om de 'nek' van de kogel en klik de kabel aan zichzelf vast (figuur 3a en 3b). Voor demontabele trekhaken: vraag instructies betreffende de bevestiging aan de leverancier van de haak of bij uw autodealer. Als de kabel bevestigd is, controleer dan of deze niet over de grond sleept, danwel te strak zit en of de kabel niet vast kan komen zitten bij bijvoorbeeld neuswiel of stabilisator. In deze gevallen zou de handrem van de caravan voortijdig aangetrokken kunnen worden.

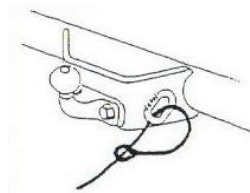

Fig. 1

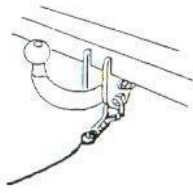

Fig. 2

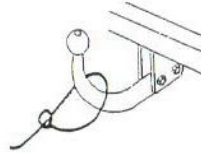

Fig. 3A

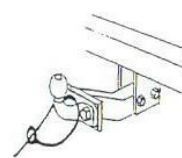

Fig. 3B

Het is NIET toegestaan om ergens onder de auto of naast de trekhak de kabel te bevestigen met een musketonhaak.



Musketonhaak

Maar, als men een Karabijnhaak gebruikt, dan kan het WEL. .



Karabijnhaak

### WEGRIJDEN

Laat de koppeling voorzichtig opkomen.

Verhoog het toerental van de motor om het extra gewicht in beweging te brengen.

Voorkom sterke slijtage van koppeling en versnellingsbak door hiermee zorgvuldig om te gaan. Schakel zeer geleidelijk.

### ACHTERUIT RIJDEN

Goed achteruitrijden kunt u alleen leren in de praktijk. Oefent u dit eerst op een groot leeg terrein.

## RIJDEN MET DE CARAVAN

Denk eraan dat de caravan breder is dan de auto.

Rijd niet met de caravan tegen een stoepwand.

Rijd na het inhalen verder door voordat u weer naar de rechterbaan gaat. (Uw combinatie is twee keer zo lang als wanneer u solo rijdt!)

Bedenk dat u meer tijd nodig hebt om extra snelheid te maken tijdens het inhalen.

Wijk niet plotseling uit.

Voer alle bijzondere verrichtingen zo geleidelijk mogelijk uit.

Gebruik uw rechterbuitenspiegel om te controleren of u weer naar rechts kunt na het inhalen.

Belangrijke punten

- 1 Verminder uw snelheid bij harde wind of zijwind, bij slecht zicht en wanneer u bergafwaarts rijdt.
- 2 Hoge voertuigen veroorzaken zuiging. U dient dus extra op te letten wanneer u inhaalt of ingehaald wordt. Houd zoveel mogelijk ruimte tussen uw eigen en het andere voertuig.

## WIEL VERWISSELEN

- 1 Laat de caravan aangekoppeld aan de auto en trek de handrem aan.
- 2 Draai de uitdraaisteunen naar beneden als extra veiligheidsmaatregel.
- 3 Draai met de wielsleutel de wielmoeren een halve slag los.
- 4 Zet de krik onder de as bij het juiste krikpunt (zie figuur B).
- 5 Krik de caravan zo hoog op dat het te verwisselen wiel vrij is van de grond.
- 6 Verwijder de wielmoeren, de wielpop en het wiel.
- 7 Plaats het reservewiel en volg de bovenstaande procedure in omgekeerde volgorde.
- 8 Draai de wielmoeren aan met een kracht van 88 N/m (stalen velgen) of 130 N/m (aluminium velgen) volgens het schema in figuur A; gebruik hiervoor een momentsleutel. Mocht u geen momentsleutel bij u hebben, laat dan zo snel mogelijk na het wiel verwisselen het aandraaimoment controleren.

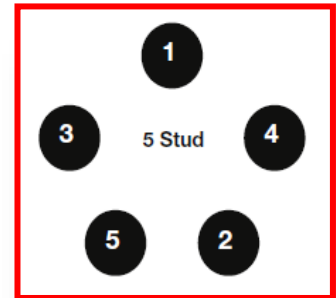

Wanneer een wiel gedemonteerd is geweest of vervangen is, dient u de wielmoeren na 25 kilometer rijden nogmaals te controleren.

**Controleer de wielmoeren voor aanvang van elke reis.**

## KRIKPUNTEN

Het is belangrijk dat de krik op de juiste plaats het gewicht van de caravan overneemt. Dit is op het aslichaam tussen de chassislangsliggers (zie figuur B). Als alternatief kunt u gebruik maken van de plaat waarmee de as aan het chassis bevestigd is, maar u mag een schaarkrik nooit onder de langsligger zelf plaatsen.

Op alle door de Swift Group gefabriceerde caravans vanaf modeljaar 1995 kunnen Al-Ko kriksteunen worden gemonteerd.

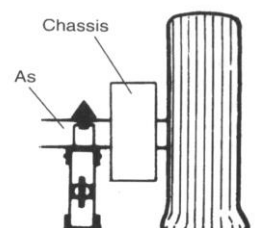

Figuur B Krikpunt

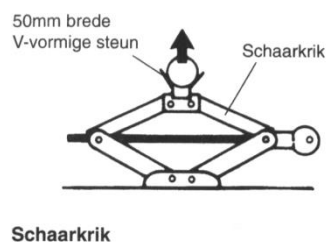

Schaarkrik

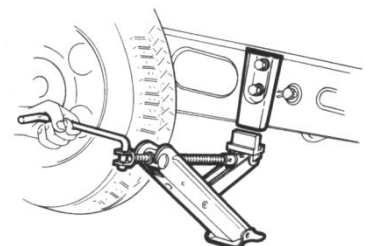

Alko-kriksteun

## WEGRIJDEN OP EEN HELLING

Wegrijden is soms een probleem. Een eenvoudige oplossing is de volgende:

- 1 Zorg voor een stevige wielkeg met een touw of lichte ketting eraan.
- 2 Bevestig het andere eind van het touw of de ketting aan een buitenhandgreep aan de achterzijde van de caravan.
- 3 Plaats de keg achter het linker caravanwiel.
- 4 Laat de auto langzaam achteruit zakken. De caravan zal tegengehouden worden door de keg en daarna wegdraaien.
- 5 Rijd nu vooruit. Deze manier van wegrijden gaat gemakkelijker, doordat het volledige gewicht van de caravan niet direct vanuit stilstand op gang moet komen. Pas als de auto grip heeft, hangt het volle gewicht van de caravan erachter.

## AANKOMST OP DE CAMPING

Houdt u aan de campingreglementen.

### Een plaats zoeken

Ga niet staan op een plek waar uw combinatie anderen hindert bij het manoeuvreren.

Probeer een plaats te vinden die droog is, redelijk vlak en bij voorkeur met een harde ondergrond. Moet u noodgedwongen op een helling staan, zorg er dan voor dat u bij vertrek helling afwaarts gaat.

Het is een goede gewoonte om keggen voor de wielen te slaan als u op een helling staat, zelfs wanneer de handrem is aangetrokken.

### Waterpas stellen

Het waterpas stellen moet uitgevoerd worden in twee richtingen. Dit is noodzakelijk om de koelkast en andere apparatuur correct te laten werken.

U kunt gebruik maken van het neuswiel om de caravan waterpas te zetten.

Draai de uitdraaisteunen naar beneden, totdat zij stevig op de grond staan.

Gebruik de uitdraaisteunen *nooit* als krik. Zij zijn alleen bedoeld om de caravan te stabiliseren.

Wanneer de grond week is of ongelijk, kunt u houten plankjes onder de uitdraaisteunen leggen. Plankjes met oplopende hoogte zijn gemakkelijk te maken.

In extreme gevallen kan het nodig zijn een wiel boven het grondniveau te brengen om de caravan waterpas te stellen. Hierbij moet u het wiel goed ondersteunen, zodat de uitdraaisteunen niet overmatig worden belast.

### Toegangsdeur

De caravan moet altijd waterpas staan om te voorkomen dat de opbouw wordt verwrongen. Wanneer u dit niet doet, kan het gebeuren dat de toegangsdeur niet correct sluit.

### Loskoppelen

Trek de handrem aan. Draai het neuswiel tot op de grond. Of trek aan de hendel en til de koppelingskop met de hand los van de trekhaak.

Voor u de caravan optilt, moet u de veiligheidsgrendel indrukken en de hendel naar voren halen. Dit voorkomt beschadiging van de vergrendelingknop.

Draai nu het neuswiel vast in de klem.

Maak de breekkabel los.

Maak de 13-polige stekker los.

Herplaats de beschermkap op de trekhaak.

## VEILIGHEID EN BEVEILIGING

### BRAND

Hoe te handelen bij brand?

- 1 Zorg dat iedereen zo snel mogelijk de caravan verlaat langs de kortste weg, zo nodig via een raam. Blijf niet achter om persoonlijke eigendommen te mee te nemen.
- 2 Sla alarm. Bel de brandweer.
- 3 Sluit de gastoevoer, althans wanneer de situatie dit toelaat.
- 4 Sluit de elektriciteit af bij de stroomvoorziening van de camping.

#### Brandblusser

Wij raden u aan, altijd een branddeken en een poederblusser met ca. 1 kg blusmiddel gebruiksklaar te hebben in uw caravan.

Het is aan te bevelen, de caravan na gebruik van de poederblusser pas te betreden wanneer het poeder is neergedaald. Dit om inademing van het poeder te voorkomen.

Een pan met brandend vet mag niet geblust worden met een poederblusser maar alleen met een branddeken.

#### Kinderen

Laat kinderen nooit alleen in de caravan. Houd gevaarlijke zaken als lucifers, medicijnen en dergelijke buiten hun bereik.

### VENTILATIE

Alle caravans voldoen aan de wettelijke eisen. Uw caravan heeft permanente ventilatieopeningen, zoals vereist volgens de voorschriften.

Elke caravan heeft zowel hoog- als laaggelegen ventilatieopeningen; deze zijn berekend naar behoefte van het model caravan.

De caravan wordt bovenin geventileerd via de dakluiken in het woongedeelte en het dakluik of ontluchtingsrooster in de toiletruimte.

De ventilatieopeningen onderin de caravan bevinden zich op een daarvoor geschikte plaats, dit is afhankelijk van de indeling.

Ventilatieopeningen mogen onder geen beding geheel of gedeeltelijk worden afgesloten.

Extra ventilatie gedurende de nacht kunt u verkrijgen door de raamsluiters in de tweede stand te zetten (ventilatiestand).

Wij adviseren u de permanente ventilatieopeningen regelmatig te controleren en indien nodig te reinigen met een borsteltje en een stofzuiger.

#### Benzine-/dieselwalm

Het binnendringen van uitlaatgassen via de voorste ventilatieopeningen kunt u beperken door montage van een speciaal eindstuk aan de uitlaat van uw auto.

### BEVEILIGING

#### Caravandiefstal

Diefstal van een caravan gebeurt in de meest onverwachte omstandigheden: op een rustplaats aan de snelweg, maar ook op de parkeerplaats bij de eigenaar voor de deur.

Sluit alle ramen en deuren wanneer u de caravan verlaat, ook wanneer dit maar voor even is.

### Chassisnummer

Noteer het chassisnummer van uw caravan op de daarvoor bestemde pagina voorin dit handboek. Bewaar dit nummer ook op een veilige plaats bij u thuis.

Het chassisnummer vindt u op de rechter disselboom.

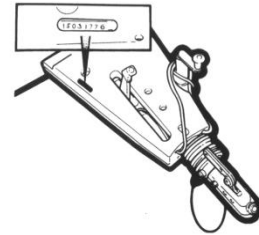

Figuur A Chassisnummer

### Extra beveiliging

U kunt overwegen een extra diefstalbeveiliging op uw caravan te monteren. Een koppelingslot voorkomt dat de caravan aangehaakt kan worden.

Een wielklem zorgt ervoor dat de caravan niet weggesleept kan worden en dat het wiel niet kan worden verwijderd.

Wij adviseren u een eigen merkteken in uw caravan aan te brengen zodat u later de caravan altijd kunt identificeren, ook wanneer andere identificatietekens zijn verwijderd of gewijzigd.

Bij de regionale politie kunt u gratis advies krijgen over de beveiliging van uw caravan en kostbaarheden en over het aanbrengen van eigendomsmerken.

### Verzekering

Het is aanbevelenswaardig om de caravan en inhoud tegen diefstal te verzekeren. U dient contact op te nemen met de verzekeringsmaatschappij van uw auto om te controleren dat uw caravan is verzekerd als deze door uw auto getrokken wordt.

## DIVERSEN

### STOFFERING

Slaapzakken en donsdekens kunnen in kleine ruimten opgeborgen worden en kunnen in enkele minuten klaar voor gebruik zijn.

Installeren van een tweepersoonsbed in de zitgroep

Pak het front van de lattenbodemplaat (indien aanwezig) en trek deze uit tot het bed compleet is.

De zit- en rugkussens dienen als bedmatras. Leg de kussens neer met de onderzijde naar boven gekeerd.

### COMBI ROLLO'S

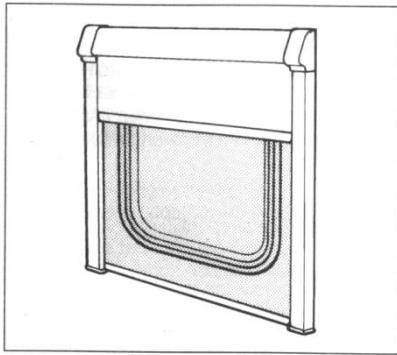

COMBI ROLLO'S (SEITZ 2000)

Het *rolgordijn* trekt u naar beneden aan de midden handgreep. Het is in vier standen vast te zetten. Om het op te rollen trekt u het eerst iets naar beneden; laat het daarna rustig omhooggaan tot het zich volledig heeft opgerold.

Laat het rolgordijn niet in één keer omhoogschieten.

De *rolhor* trekt u naar beneden aan de midden handgreep. De rolhor is slechts in één stand te vergrendelen, namelijk helemaal onderaan. Om de rolhor op te rollen trekt u hem eerst iets naar beneden; laat hem daarna rustig omhoog gaan tot hij zich volledig heeft opgerold.

Laat de rolhor niet in één keer omhoog schieten.

U zult geen problemen hebben met de combi rollo's zolang u ze met zorg behandelt en de volgende punten in acht neemt:

- 1 Laat het rolgordijn of de rolhor nooit omhoog schieten, maar laat ze rustig omhoog gaan.
- 2 Trek ze alleen naar beneden door middel van de midden handgreep; nooit aan één van de zijden, anders zullen ze zich ongelijkmatig oprollen.

### HORDEUR

Bedien de hordeur altijd in het midden. Wanneer u aan de boven- of onderzijde trekt, zal de hordeur scheef oprollen.

Wanneer u de hordeur opent of sluit, mag u deze nooit terug laten schieten. Dit kan schade aan de hordeur of de bevestiging veroorzaken. Laat uw vingers niet klem komen te zitten.

### ALGEMEEN ADVIES OVER VERDUISTERINGEN VAN RAMEN EN DAKLUIKEN

Wanneer de zon langdurig en fel schijnt, moeten de verduisteringen niet volledig gesloten worden. Als dit wel het geval is kan de temperatuur tussen de acryllagen van het raam of dakluik zo hoog worden dat deze vervormen.

Verduistering die van onder naar boven dichtgetrokken wordt moeten aan de bovenzijde een paar centimeter open blijven staan. Verduistering die van boven naar onder dichtgetrokken wordt, kunnen het beste open blijven staan, of deze moeten regelmatig even geopend worden om de hitte te laten ontsnappen. Het helpt hierbij wel als de ramen op de ventilatiestand staan.

Als u de caravan voor langere tijd wegzet, laat dan de verduisteringsgordijnen open!

### TAFELS



Tafels in een tafelopbergruimte dienen, voordat u op weg gaat, vergrendeld te worden.

Let erop dat uw vingers bij het opzetten en inklappen niet bekneld raken

## **TENTOGEN**

Swift Group adviseert u geen tentogen te monteren, maar gebruik te maken van systemen die de druk van de tentstokken verdelen over een groter oppervlak en bevestiging zonder schroeven mogelijk maken.

Tentstokbevestigingen die de buitenbeplating doorboren, vergroten de kans op waterinfiltratie in de zijwand en maken de garantie op dit punt ongeldig.

Zet uw voortent zo op dat de tentstokken en toebehoren de aluminium buitenbeplating niet kunnen beschadigen.

## **WATERAFVOER**

Alle afvoerleidingen van keuken, toiletwasbak en douchebak komen samen op een plaats aan de zijkant van de caravan. Sluit deze uitstroomopening via een afvalwaterslang aan op het riool of op een eigen afvalwatercontainer

## ONDERHOUD en WINTERSTALLING

### CARAVANEXTERIEUR

#### Panelen en lijstwerk

De coating op de polyester panelen is zeer sterk en gemakkelijk schoon te houden dankzij de hoogglansafwerking.

Plastic panelen (polyester/ABS) worden gebruikt voor zij-, voor- en achterpanelen.

Voor zowel aluminium als plastic panelen geldt:

- 1 Was de caravan regelmatig met een milde zeepoplossing. Spoel met koud water en zeem de caravan na.
- 2 Voor een betere bescherming kunt u een autowas aanbrengen.

Gebruik nooit schuurmiddelen op de buitenzijde van de caravan.

Alle lijsten zijn gemaakt van geanodiseerd aluminium, Ze zullen hun glans lang behouden, wanneer u ze niet met schuurmiddelen schoonmaakt

**Waarschuwing: was uw caravan niet met een hogedrukreiniger. Deze kan permanente schade veroorzaken aan de diverse afdichtingen van uw caravan.**

#### Acryl ramen

De ramen van uw caravan zijn dubbelwandig. Met wat zorg blijven deze helder en krasvrij.

Was de ramen zoals u uw auto zou wassen. Gebruik geen spons op smerige ramen. Wanneer u al het vuil verwijderd hebt, droogt u de ramen met een zeem. De sluitingen en de raamuitzetters behoeven niet gesmeerd te worden.

Voor het verwijderen van kleine krassen kunt u een vloeibaar metaalpolijstmiddel gebruiken (bijvoorbeeld Brasso) of een geschikt acrylpolijstmiddel, afhankelijk van de diepte van de krassen.

Gebruik bij teervlekken (asfalt) op de ramen een teer verwijderend middel, verkrijgbaar bij de meeste autoaccessoires- of doe-het-zelfzaken. Gebruik geen benzine of andere chemicaliën.

#### Condens

Omdat uw caravan van dubbele ramen is voorzien, kan soms condens optreden, in het bijzonder bij heftige weersveranderingen (meestal in lente en herfst). Dit probleem is eenvoudig op te lossen bij droog weer:

- 1 Verwijder de plastic dopjes uit de binnenschaal van elk raam.
- 2 Na één tot vier uur is de condens verdwenen en kunt u de plastic dopjes weer plaatsen.

### CARAVANINTERIEUR

Volg deze richtlijnen om er zeker van te zijn dat uw investering de juiste aandacht krijgt

#### Zijwanden en dakpaneel

Deze panelen reinigt u simpel met een vochtige doek en een zeer milde zeepoplossing.

#### Stoffering

De kussens dienen regelmatig gestofzuigd te worden om zand en klein vuil te verwijderen. Hierdoor houden de kussens hun mooie uiterlijk en gaan ze langer mee. De kussenstof kan gereinigd worden met een milde bekledingsreiniger van een betrouwbaar merk. Gordijnen mogen alleen gestoomd worden.

Afdekbladen en werkbladen

Plaats geen hete voorwerpen op de afdekbladen.

Toiletruimte

De toiletruimte heeft een gemakkelijk schoon te houden oppervlak; gebruik hiervoor een milde zeepoplossing. Hardnekkige vlekken kunnen verwijderd worden met verdund citroensap. Gebruik geen schuurmiddelen en oplossingen zoals aceton (nagellakremover), thinner, kruipolie etc. Ook producten op basis van lijnolie mogen in deze ruimte niet gebruikt worden.

Delen van thermoplastische kunststof (zoals bijvoorbeeld douchebak) mogen absoluut niet blootgesteld worden aan water van meer dan 70 °C. Hogere temperaturen kunnen blijvende schade veroorzaken. Het is het beste eerst de koudwaterkraan open te zetten en dan pas de warmwaterkraan.

Meubilair

Het meubilair hoeft alleen maar afgenomen te worden met een vochtige doek. Indien gewenst kunt u het een behandeling met meubelwas geven, om de caravan in showroomconditie te houden.

## WINTERSTALLING

Het begin van de winterperiode is waarschijnlijk een gunstig moment om aan uw caravan een onderhoudsbeurt te laten uitvoeren door uw erkende dealer.

Wanneer u uw caravan 's winters niet gebruikt, stal hem dan niet naast bomen of schuttingen om mogelijke stormschade te voorkomen. Houd gras rond de caravan kort, zodat de ventilatiemogelijkheden optimaal blijven.

Ga, na gebruik van apparatuur in de caravan en voordat u de caravan voor een langere periode stalt, altijd te werk volgens de door de fabrikanten aanbevolen procedures.

Algemeen

Controleer alle bewegende delen op hun werking. Het chassis moet gesmeerd worden op alle punten zoals aangegeven in de tekening bij de paragraaf *Gegalvaniseerd Alko-onderstel*.

Laad de caravanaccu om de twee maanden bij.

Maak alle kookapparatuur schoon, evenals de koelkast. Laat de koelkastdeur open staan.

Laat de kastdeuren en -kleppen open om volledige luchtcirculatie te bewerkstelligen.

Houd de gordijnen gesloten om verkleuring van het meubilair te voorkomen. Laat echter rolgordijnen open om te voorkomen dat de veerspanning in het oprolmechanisme verslapt, en om te voorkomen dat de temperatuur in de ramen te hoog oploopt.

Kussens

Stofzuig en reinig de kussens. Verwijder indien mogelijk de kussens uit de caravan, voordat deze in winterstalling gaat. Is dit niet mogelijk, zet dan de kussens rechtop in de caravan, zodat de lucht vrij om het kussen kan circuleren.

Wielen en banden

Stal de caravan niet in één positie met halfzachte banden. De wangen van de band lijden hiervan en geven in de toekomst een grotere kans op klapbanden, zeker als u met een hogere snelheid rijdt dan in Nederland is toegestaan.

De wielen dienen maandelijks verdraaid te worden, of beter nog: verwijder de wielen en stal de caravan op 'winterwielen' of op asstandaards. Voor het verwijderen van de wielen volgt u dezelfde procedure als voor een wiel verwisselen.

Watervoorziening

Een boiler moet afgetapt worden om bevroering te voorkomen.

Om het hele systeem goed af te tappen, moet u alle warmwater- en koudwaterkranen opendraaien als de boiler nog warm is.

Verwijder de douchekop en ook de aftappluggen van de waterleidingen; deze vindt u onder de vloer van de caravan.

Het Thetford cassettetoilet is gemakkelijk klaar te maken voor winterstalling.

Leeg de spoelwatertank met behulp van de waterslang en de spoelwaterniveaumeter (indien aanwezig). Trek deze los vanaf de bovenste plug en naar buiten door het deurtje om het water weg te laten lopen.

Leeg de vultrechter door deze naar buiten te draaien en het dopje in de bodem van de trechter los te draaien. Daarna kan het water uit de vultrechter lopen. (Niet bij het C-200 toilet.)

Sluit de dopjes niet. Dit bevordert het droog blijven van de unit.

De uitloop en ventilatieplug kunnen verwijderd worden. Afdichtingringen moeten zo nodig ingevet worden met zuurvrije vaseline.

#### Apparatuur

Voor u de caravan in gebruik neemt na de winterstalling, controleert u alle gasapparatuur en de elektrische installatie. De elektrische installatie dient jaarlijks geïnspecteerd en getest te worden door een erkend bedrijf.

Wij adviseren u de caravan na de winterstalling te luchten en schoon te maken, speciaal de kookapparatuur en de koelkast.

Plaats de kussens weer in de caravan en verwissel of monteer de wielen.

## **ALKO-ONDERSTEL**

Uw caravan is gebouwd op een Al-Ko chassis met Euro as. Raadpleeg voor instructies de bijgeleverde handleiding hiervoor.

#### Koppelingskop

De koppelingskop is volledig automatisch in gebruik en ontworpen voor eenhandbediening. De koppeling past op een trekhaak met de internationale standaardmaat van 50 mm. Elke type koppeling heeft een voorziening voor een antidiefstal slot (los verkrijgbaar). Dit slot verhindert dat de handgreep opgelicht kan worden; daardoor kan de caravan niet meer ontkoppeld of gekoppeld worden.

#### Bediening van de koppeling type AKS 3004

Beweeg de bovenste hendel eerst naar boven en naar voren, daarna de tweede (zwarte) hendel. Plaats de koppeling nu op de trekhaak; met enige druk naar beneden zal deze zich automatisch sluiten om de haak. Druk daarna de rode hendel aan. Controleer of de vergrendeling weer vrij staat voor u met de caravan gaat rijden.

#### Belangrijke punten

Het is van groot belang dat de caravan iets achteruit wordt geduwd voordat deze van de auto losgekoppeld wordt. Controleer, direct nadat de caravan afgekoppeld is, of de rem correct werkt. Zorg altijd dat de handremhendel omhoog staat. Bij aangetrokken handrem kan de caravan nog maximaal 25 cm doorrollen voor de volledige remkracht bereikt is.

Alle onderdelen van zowel de terugrijdautomaat als het remsysteem dienen van Alko-fabricaat te zijn, daar deze voorzieningen optimaal moeten werken. Wanneer u behalve van Alko-onderdelen ook gebruik maakt van niet-originele onderdelen, vervalt iedere garantie.

Als u de caravan parkeert op een steile helling of op een glad of steenachtig oppervlak, dient u wielkeggen te gebruiken.

## **ALGEMENE OPMERKINGEN MET BETREKKING TOT ONDERHOUD**

#### Remtrommel/remsysteem

De onder uw caravan gemonteerde Al-Ko Euro-As wordt geleverd met onderhoudsvrije wiellagers, die voor hun gehele levensduur voorzien zijn van vetsmering. Deze ingepakte lagers hebben tijdens hun technische levensduur (100 000 km) geen afstelling nodig.

De remtrommel en de remschoenen mogen alleen vervangen worden door erkende Alko-servicecenters. Wanneer u zich hieraan niet houdt, vervalt uw garantie. Bovendien kan het wiel van de caravan loskomen.

Iedere poging om de moeren op de wieldraagarmen los te draaien leidt tot een verandering in de sporing van uw caravan. Dit veroorzaakt versnelde veroudering van de banden, een slecht weggedrag en verval van uw garantie.

#### Koppelingen

Trekstang, lagers en draaipunten moeten regelmatig gereinigd en van vet voorzien worden.

Controleer alle bewegende delen zorgvuldig op slijtage en op hun goede werking.

U mag nooit gaten boren in een koppeling.

#### Trekhaak

De trekhaak van uw auto dient maximaal 50 mm en minimaal 49,5 mm in doorsnee te zijn (DIN 74058). Een versleten trekhaak moet onmiddellijk worden vervangen.

#### De oploopremunit

De oploopremunit is bij de fabricage goed in het vet gezet, maar heeft voor een soepele werking van het remsysteem regelmatig onderhoud.

- 1 Smit vet in via de smeernippels na elke 10 000 kilometer en voordat de caravan in winterstalling gaat.
- 2 Controleer of alle bewegende delen functioneren en smeer ze met olie.
- 3 Controleer of de tandheugel van de handrem correct functioneert en smeer deze regelmatig.

#### Neuswiel

Olie het wiel en de schroefdraad periodiek.

#### Remstang

Alle bewegende delen moeten regelmatig gesmeerd worden om ze correct te laten functioneren.

Ter bescherming van het remsysteem en om het in de toekomst gemakkelijk te kunnen afstellen, bevelen wij u aan alle schroefdraaddelen ruim met vet te smeren.

#### Uitdraaisteunen

De schroefdraad en de draaipunten van de uitdraaisteunen dienen regelmatig geolied te worden om te zorgen dat deze correct functioneren.

#### Remsysteem

Afstelling van het remsysteem dient te gebeuren na 1500 kilometer en vervolgens na elke 10 000 kilometer of één jaar gebruik, om de rek in de Bowden-kabels op te vangen.

Controleer de wielremmen op slijtage en stel ze indien nodig opnieuw af. Wanneer u wielen verwisselt of na winterstalling opnieuw monteert, dient u de wielmoeren diagonaalsgewijs aan te draaien, alle met gelijke sterkte. Het aanbevolen aandraaimoment is 88 N/m (stalen velgen) of 130 N/m (aluminium velgen).

Controleer de wielmoeren vóór elke reis!

#### Bandenslijtage en beschadiging

De wettelijke voorschriften voor profieldiepte bij auto's gelden ook voor caravans. Om gelijkmatige slijtage van de banden te bevorderen, adviseren we u de wielen van uw caravan periodiek te laten balanceren en verwisselen. Het is gevaarlijk de slijtage van de banden te negeren. Wanneer u een uitwendige beschadiging ontdekt waardoor het karkas zichtbaar is, of wanneer een wiel overmatig belast is geweest (bijvoorbeeld vanwege een stoeprand), dient u de band zo snel mogelijk te laten controleren door een bandenspecialist, omdat er altijd kans bestaat op inwendige beschadiging of niet-sporen. Banden moeten regelmatig worden gecontroleerd. Laten rubberdelen los of vertoont de wang van een band droogtescheuren, dan moet de band worden vervangen ongeacht de resterende profieldiepte. Geadviseerd wordt om uw banden, ongeacht de mate van slijtage, iedere 6 jaar te vervangen.

## Wielen

Controleer ook regelmatig de toestand van de wielen, in het bijzonder op vervorming van de velgranden en het middengedeelte. Wielen die beschadigd of vervormd zijn of waarvan de boutgaten gescheurd of vervormd zijn, mogen niet worden gerepareerd.

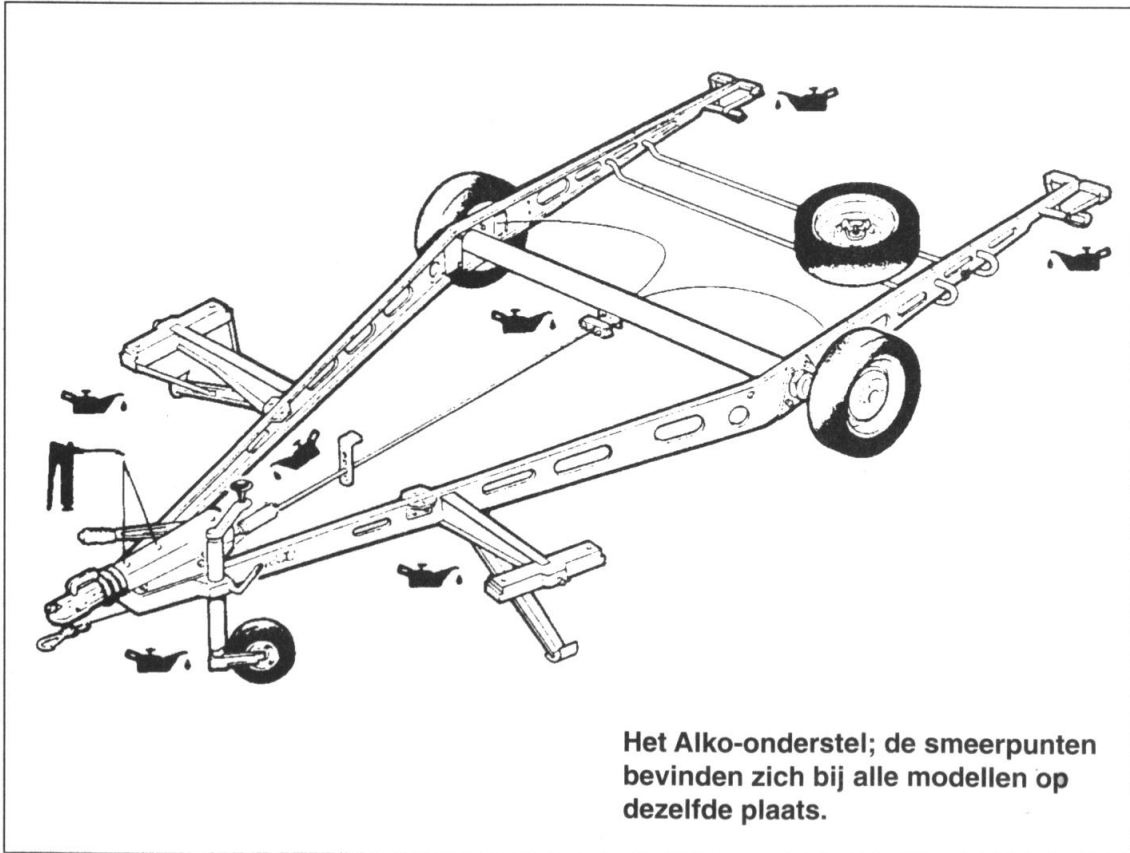

**Het Alko-onderstel; de smeerpunten bevinden zich bij alle modellen op dezelfde plaats.**

## Gegalvaniseerd Alko-onderstel

Galvaniseren door onderdompeling bij hoge temperatuur geeft een degelijke bescherming tegen corrosie, doordat er in reactie met de omgevingslucht een beschermingslaag ontstaat. Dit is te zien aan de verkleuring van de chassisdelen naar lichtgrijs.

In de winterperiode of in winterstalling, wanneer er onvoldoende luchtcirculatie is en/of een hoge vochtigheidsgraad, kan zich een zachte, poreuze, lichtgrijze oxydelaag vormen. Deze staat bekend onder de naam 'witte roest', niet te verwarren met roest. Deze laag kunt u verwijderen met een staalborstel of een harde nylonborstel.

<a href="#">Brand</a> .....	32
<a href="#">SI 601 bediening rookalarm</a> .....	32
<a href="#">Brandblusser</a> .....	32
<a href="#">Vluchtroutes</a> .....	32
<a href="#">Kinderen</a> .....	32
<a href="#">Koolmonoxidealarm - Fireangel CO-9X bediening koolmonoxidealarm</a> .....	32
<a href="#">Ventilatie</a> .....	33
<a href="#">Beveiliging</a> .....	33
<a href="#">Swift Command Tracker</a> .....	34
<a href="#">AL-KO Secure wegrijbeveiliging</a> .....	35
<a href="#">Mobiel alarmsysteem</a> .....	36

## Brand

**Belangrijk:** We wijzen u op het informatieblad in de kleerkast van de caravan over brandpreventie, ventilatie en wat te doen bij brand.

### Hoe te handelen bij brand?

1. Zorg ervoor dat iedereen zo snel mogelijk de caravan verlaat langs de kortste weg, zo nodig via een raam. Blijf niet achter om persoonlijke eigendommen mee te nemen.
2. Sla alarm. Bel de brandweer.
3. Sluit de gastoevoer af als u dat op een veilige manier kunt doen.
4. Sluit de elektriciteit af bij het voedingspunt.

## Bediening rookalarm

Uw caravan is voorzien van een Fire Angel SO-601 rookalarm. Lees de meegeleverde gebruiksaanwijzing.

## Brandblusser

Wij raden u aan om ervoor te zorgen dat er altijd een poederblusser in uw caravan aanwezig is.

Het is aan te bevelen de caravan na gebruik van de poederblusser pas te betreden wanneer het poeder is neergedaald, dit om inademing van het poeder te voorkomen.

Blus een pan met brandend vet niet met een poederblusser, maar met een branddeken.

**! WAARSCHUWING:** Plaats één poederblusser met een inhoud van ten minste 1 kg bij de buitendeur en leg een branddeken bij het fornuis.  
De blusser moet van een goedgekeurd type zijn of voldoen aan EN 3-7 of ISO7165.  
Zorg ervoor dat u bekend bent met de instructies op uw brandblusser en met de plaatselijke brandpreventiemaatregelen.

## Vluchtroutes

Het is belangrijk om de vluchtroutes naar nooduitgangen vrij te houden van obstakels en gevaren.

## Kinderen

Laat kinderen nooit alleen in de caravan. Houd gevaarlijke zaken als lucifers, medicijnen en dergelijke buiten hun bereik.

## Koolmonoxidealarm

### Fireangel CO-9D koolmonoxidealarm

Uw caravan is voorzien van een Fireangel CO-9D koolmonoxidealarm. Lees de meegeleverde gebruiksaanwijzing van het alarm.



## Ventilatie

Alle caravans voldoen aan BS EN 721. Uw caravan is voorzien van permanente ventilatieopeningen conform de Europese normen.

Elke caravan is voorzien van zowel hoge als lage ventilatieopeningen. De precieze plaats daarvan is gekozen op grond van het model caravan.

De caravan wordt bovenin geventileerd via de dakluiken en het ontluichtingsrooster in de toiletruimte. De lage ventilatieopeningen bevinden zich onder de behuizing van de oven.

Deze ventilatieopeningen mogen onder geen beding geheel of gedeeltelijk worden geblokkeerd of afgedekt, want dat kan leiden tot onvoldoende frisse lucht in de caravan. In dat geval neemt de hoeveelheid zuurstof in de afgesloten ruimte af en de hoeveelheid koolzuurgas (CO<sub>2</sub>) toe en dat kan leiden tot verstikkingsgevaar.

Goede ventilatie verkleint ook het gevaar van een hoge concentratie koolmonoxide (CO), een kleurloos, geurloos en smaakloos gas. Koolmonoxide ontstaat bij onvolledige verbranding, en als de koolmonoxidedetector wordt geactiveerd, moet de oorzaak van de onvolledige verbranding worden onderzocht voordat het betreffende apparaat opnieuw wordt gebruikt.

Wij raden aan om de permanente ventilatieopeningen regelmatig te controleren en (indien nodig) schoon te maken met een borstelje en een stofzuiger.

Gedurende de nacht kunt u voor extra ventilatie zorgen door de raamsluiters in de tweede stand te zetten (ventilatiestand).

NB: in die stand kan er regenwater via de ramen naar binnen komen.

Omdat de plaats van de ventilatieopeningen is gekozen op grond van het model caravan, mag die plaats niet worden gewijzigd, want dat kan leiden tot een minder goede ventilatie.

**! WAARSCHUWING:** Sluit de ventilatieopeningen niet geheel of gedeeltelijk af

### Benzine-/dieselwalm

Het binnendringen van uitlaatgassen via de ventilatieopeningen kunt u beperken door de uitlaat van uw auto te voorzien van een verlengstuk.

## Beveiliging

### Caravandiefstal

Caravans worden op de meest onverwachte plaatsen gestolen: op parkeerplaatsen langs de snelweg, maar ook op de oprit van caravanbezitters zelf.

Sluit alle ramen en deuren wanneer u de caravan verlaat, ook wanneer dit maar voor even is.

### Beveiligingschips

Op een verborgen plek in het frame van elke caravan wordt een beveiligingschip aangebracht. De chip bevat het identificatienummer van uw caravan en kan uitsluitend door de politie worden gelezen met behulp van een speciale decoder.

### Chassisnummer

Het chassisnummer bevat 17 cijfers. U vindt het op de ramen en de rechter disselboom. Het nummer wordt ook vermeld op het gewichtsplaatje naast de deur.

Noteer het chassisnummer op de daarvoor bestemde pagina voorin in dit handboek en tevens op een briefje dat u op een veilige plaats bij u thuis bewaart.

### Extra beveiliging

U kunt overwegen om uw caravan extra te beveiligen om dieven tegen te houden.

Een koppelingsslot voorkomt dat de caravan aangehaakt kan worden.

Een wielklem zorgt ervoor dat de caravan niet weggesleept kan worden en dat het wiel niet kan worden verwijderd.

Wij adviseren u een eigen merkteken in uw caravan aan te brengen, zodat u de caravan later kunt identificeren, ook wanneer andere identificatietekens zijn verwijderd of gewijzigd.

Bij het plaatselijke politiebureau kunt u gratis advies krijgen over het aanbrengen van merktekens en over de beveiliging van uw caravan en de bescherming van uw kostbaarheden, thuis en op de camping.

## SWIFT COMMAND TRACKER

### Caravanverzekering

Wij raden aan om de caravan en de spullen die zich daarin bevinden tegen diefstal te verzekeren.

Neem contact op met de verzekeringsmaatschappij van uw auto om te controleren of uw caravan is verzekerd wanneer deze door uw auto wordt getrokken.

### De Swift Command Tracker van Sargent

In uw caravan is een Swift Command Tracker ingebouwd, een apparaat waarmee de caravan kan worden gevolgd. De tracker maakt deel uit van het Swift Command systeem.

De unit is gecertificeerd (Thatcham categorie 6) en wordt gemonitord door een erkend monitorcentrum dat 24 uur per dag en 7 dagen per week open is, Europese dekking biedt en direct in verbinding staat met de politie.

Het systeem is klaar voor gebruik. U hoeft alleen maar een abonnement voor het volgen van uw caravan af te sluiten via de website [www.swiftcommand.co.uk](http://www.swiftcommand.co.uk) of door Sargent te bellen op het nummer +44 1482 881655.

Het abonnement kost £ 95 per jaar inclusief btw.

Ga voor meer informatie naar [www.swiftcommand.co.uk](http://www.swiftcommand.co.uk)

### Bediening

De Swift Command Tracker is eenvoudig te bedienen via de voertuigsystemen.

In een caravan wordt de tracker geactiveerd wanneer het Stinger 310/350 alarmsysteem wordt geactiveerd. De tracker wordt gedeactiveerd wanneer het alarm wordt gedeactiveerd.

Als de caravan geen alarmsysteem heeft, kan de tracker wordt geactiveerd/gedeactiveerd met een eenvoudig numeriek toetsenbord.

Voer uw code in en druk vervolgens op AAN om de tracker te activeren.

Voer uw code in en druk vervolgens op UIT om de tracker te deactiveren.

### In geval van diefstal

Wanneer het voertuig wordt verplaatst wanneer de tracker geactiveerd is, genereert het geolokalisatiemonitorsysteem een waarschuwing dat de caravan is gestolen.

In een caravan met het Stinger 310/350 alarmsysteem wordt ook een waarschuwing gegenereerd dat het voertuig is gestolen wanneer bewegingen in de caravan worden gedetecteerd of wanneer de caravan zelf wordt bewogen.

Het monitorstation neemt dan contact met u op om te bepalen of de caravan echt is gestolen of dat er sprake is van vals alarm. U wordt daarbij gevraagd om u te identificeren met de gegevens die u heeft verstrekt bij het afsluiten van uw abonnement.

Als wordt bevestigd dat de caravan gestolen is, neemt het monitorstation contact op met de politie en wordt u op de hoogte gehouden van de vorderingen van het onderzoek.

NB: volgens de wetgeving mag u bij diefstal niet in staat zijn om uw voertuig handmatig te lokaliseren met behulp van de lokalisatiefunctie van Swift Command.

### Contact

Als u contact opneemt met de volgende afdelingen, houd dan het serienummer van uw caravan bij de hand. Voor caravans zijn dit de laatste 10 tekens van het CRIS-nummer (zoals SWG0123456).

Het Swift Command Tracker-monitorstation is te bereiken op nummer +44 345 6027302. Het station is 24 uur per dag en zeven dagen per week open.

De klantenservice van Sargent is tijdens normale kantooruren te bereiken op nummer +44 1482 678981, of stuur een e-mail naar [support@swiftcommand.co.uk](mailto:support@swiftcommand.co.uk).

De klantenservice van Swift is tijdens normale kantooruren te bereiken op nummer +44 1482 875740.

(vervolg)

**Voorzorgsmaatregelen**

De Swift Command Tracker controleert de spanning van de caravanaccu, en als die onder een bepaalde waarde komt of als de accu wordt verwijderd, wordt er een foutwaarschuwing gegenereerd.

Als u van plan bent de accu te verwijderen voor onderhoud of extern opladen, neem dan contact op met het monitorstation VOORDAT u de accu verwijdert.

Als u de sleutelhanger met afstandsbediening voor het alarm bent kwijtgeraakt, neem dan contact op met Sargent voor een nieuwe sleutelhanger en volg de instructies van Sargent voor het verwijderen van de kwijtgeraakte sleutelhanger uit het systeem.

Als u een startsleutel kwijtraakt, kunt u bij uw Fiat dealer vragen om een nieuwe sleutel en om verwijdering van de kwijtgeraakte sleutel.

**AL-KO Secure wegrijbeveiliging (indien geïnstalleerd)**

De AL-KO wegrijbeveiliging is bij de Basecamp optioneel en niet compatibel met stalen wielen. Voor de Basecamp heeft u het 'Secure Plus'-pakket nodig, want de beveiligingsreceiver moet worden geplaatst in de linker remtrommel. De receiver moet in de werkplaats van uw dealer worden geplaatst door de rem uit elkaar te halen en weer in elkaar te zetten met de toegevoegde beveiligingsonderdelen. Daarbij moet de 'one shot'-bout van de remtrommel worden vervangen.

De wielvergrendeling is alleen geschikt voor de standaard lichtmetalen 'Edge' wielen van de caravan. Het Secure Plus-pakket is Swift-onderdeel nummer 9840476 en ALKO-nummer 1559516. Wanneer de beveiligingsreceiver is geplaatst in de linker remtrommel, beschikt u over het volgende pakket onderdelen:

**Onderdeel A**

Een doos met de volgende beveiligingscomponenten:

- 1 hogezekeerheidsborgbout.
- 1 hogezekeerheidsdopsleutel voor de borgstang.
- 1 cilinderslot.
- 2 sleutels voor het cilinderslot.
- Handleiding op cd en papier.
- Beveiligingsregistratiekaart en referentienummer.

**Onderdeel B**

Wielspecifiek inzetpakket dat bestaat uit:

- Rood inzetstuk dat met de borgstang en -clip wordt gemonteerd.

**Onderdeel C**

- 1 wielsleutel

**Onderdeel D**

- Tas voor het pakket.

**U moet uw sleutel binnen één maand na aankoop registreren. Als u dat niet doet, kunt u geen reservesleutel bestellen!**

- In uw AL-KO-pakket vindt u een uniek beveiligingsnummer.
- Registreer uw kaart door te bellen met +44 870 7576788 of +44 1926 818500.

**Veiligheidsinformatie (AL-KO Secure)**

- Zorg er altijd voor dat de caravan niet weg kan rollen (blokkeer de wielen of bevestig de caravan aan een trekvoertuig).
- Verwijder altijd de AL-KO Secure voordat u de caravan verplaatst.
- Na elke poging tot diefstal bij een vergrendelde AL-KO Secure moet de caravan worden geïnspecteerd in een door AL-KO erkende servicewerkplaats.
- Bewaar de sleutel altijd op een veilige plaats.
- Bewaar de registratiekaart en de set benodigdheden voor het slot gescheiden van de sleutel.
- Er staat geen registratienummer op de sleutel en de set benodigdheden voor het slot, dus bewaar de registratiekaart op een veilige plaats.
- Caravans met dubbele assen hebben twee sloten. Bewaar beide sets benodigdheden gescheiden van elkaar.

De sets zijn niet onderling verwisselbaar!

## AL-KO gebruiksaanwijzing

- Lees de AL-KO gebruiksaanwijzing en volg de instructies daarin.
- Volg de veiligheidsinstructies en neem de waarschuwingen in acht.
- Voor het gebruiksgemak raden we een zijhek krik aan.
- Bewaar de gebruiksaanwijzing.

## De AL-KO zijhek krik

(Wordt standaard meegeleverd bij specifieke modellen.)

De AL-KO zijhek krik is speciaal bedoeld voor het verwisselen van wielen van caravans, iets wat vaak lastig is.

De krik is geschikt voor het AL-KO aslichaam bij de voorgeboorde gaten in de langsliggers.

**NB:** De installatie van bepaalde elektrische rangeersystemen kan het gebruik van het AL-KO krikstelsel onmogelijk maken.

## Mobiel alarmsysteem

Afhankelijk van de specificaties kan uw caravan worden voorzien van een Sargent AS310 Stinger alarmsysteem. Lees de eventueel meegeleverde gebruiksaanwijzing van het alarm.

<a href="#">Watersysteem</a> .....	38
<a href="#">Wateraansluitingen</a> .....	40
<a href="#">Probleemoplossing water</a> .....	41
<a href="#">Instellen drukschakelaar</a> .....	42
<a href="#">Reiniging watersysteem</a> .....	42
<a href="#">Foutopsporing water</a> .....	44
<a href="#">Gebruikelijke gasinstallatie</a> .....	46
<a href="#">Gas</a> .....	47
<a href="#">Soorten gas</a> .....	48
<a href="#">Veiligheidsadviezen gas</a> .....	48
<a href="#">Ventilatie voortent</a> .....	49
<a href="#">Verwisselen van een gascilinder</a> .....	49
<a href="#">Foutopsporing gas</a> .....	51
<a href="#">Elektrisch systeem</a> .....	52
<a href="#">Aansluiting in het buitenland</a> .....	52
<a href="#">13-polige stekkeraansluiting trekvoertuig</a> .....	53
<a href="#">Stroomverbruik elektrische apparatuur (230 V)</a> .....	54
<a href="#">Bedrading aansluitkabel en aansluiting caravan voor netspanning</a> .....	55
<a href="#">Typisch verbruik elektrische apparatuur</a> .....	56

## Watersysteem – Inleiding

Alle watersystemen van Swift caravans zijn voorzien van een waterpomp. De pomp zuigt water uit een externe bron en zorgt voor voldoende waterdruk in de caravan wanneer de pomp aan staat en water beschikbaar is.

In het schema hieronder wordt de basisconfiguratie van het watersysteem weergegeven, met een pomp in de caravan en zonder interne watertank:

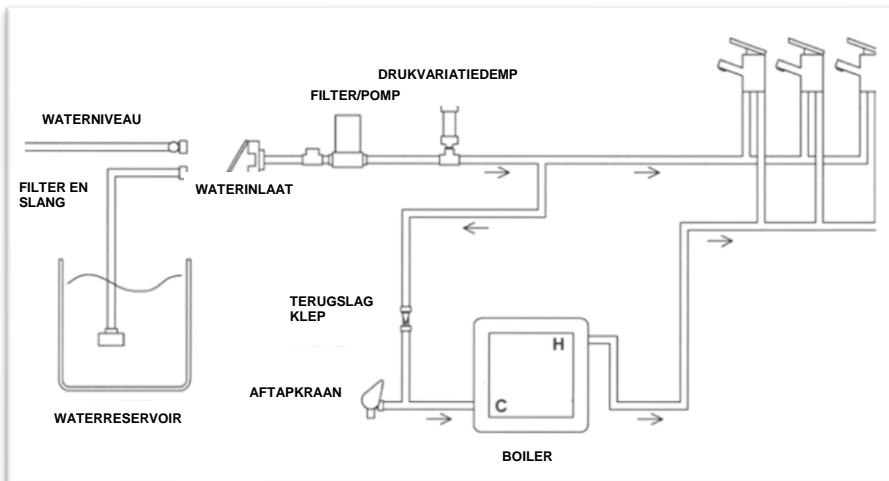

Wanneer de pomp stroom krijgt, zuigt de pomp water uit het externe reservoir via de waterinlaat aan de zijkant van de caravan. Dit water wordt vervolgens gepompt naar de kranen in de caravan, de douche en de boiler.

De pomp is voorzien van zijn eigen drukschakelaar, en de pomp blijft water pompen tot de druk van het water dat uit de pomp komt een vooraf ingestelde waarde bereikt. Deze druk wordt alleen bereikt als de kranen dicht zijn.

Wanneer de kranen openstaan, komt er water uit de kraan en daalt de druk in de leidingen tussen de pomp en de kranen. Door deze drukdaling slaat de pomp weer aan en begint te pomp opnieuw water te pompen.

Vlak bij de pomp wordt het onder druk staande water in twee takken gesplitst:

1. De tak met blauwe waterleidingen die direct naar de koudwateraansluiting van de kranen lopen.
2. De tak naar de boiler.

Water uit de pomp stroomt onderaan de boiler in. Wanneer de boiler gevuld is met water (ongeveer 8,5 liter), verlaat het water de boiler via een aansluiting boven op de boiler. Dit water, dat nog steeds onder druk staat, stroomt vervolgens via rode leidingen naar de warmwateraansluiting van de kranen.

### Na aankomst op de camping / Het systeem vullen

- Controleer of het externe waterreservoir vol is. Uw caravan wordt geleverd met een aanzuigslang met klep waarmee u de waterinlaat kunt verbinden met een waterroller of een vergelijkbaar reservoir.
- Sluit alle kranen (gootsteen, badkamer, douche) op één kraan na die open moet staan in de warmwaterstand.
- Zorg ervoor dat de aftapkraan van de boiler gesloten is (draai de gele hendel op de vloer bij de boiler naar de horizontale stand).
- Zet de pomp aan met behulp van de knop op het bedieningspaneel. Na korte tijd komt er water uit de geopende kraan. Deze kraan kan nu in de koudwaterstand worden gezet. Opnieuw komt er na korte tijd water uit de kraan.
- Herhaal deze procedure bij elke kraan, met inbegrip van het externe douchepunt (modelspecifiek).
- Wanneer het watersysteem wordt aangesloten op het leidingwaternet, moet de pomp nog steeds worden aangezet om de boiler, kranen en douche te voorzien van water.
- Wanneer u het watersysteem aansluit op het leidingwaternet, gebruik dan een Whale Watermaster aansluiting met een ingebouwd drukreducerend ventiel.
- Zie voor het legen/winterklaar maken van het systeem de instructies later in dit handboek.

### Whale waterinlaat en externe Watermaster® waterpomp met Easi-Push aansluitstuk (indien aanwezig)



Voor gebruik van de waterinlaat:

- 1) Vul een extern waterreservoir en plaats het reservoir bij de Whale waterinlaat aan de zijkant van de caravan.
- 2) Pak de deksel vast aan de zijkanten en schuif deze omhoog, zoals weergegeven in de afbeelding hieronder:

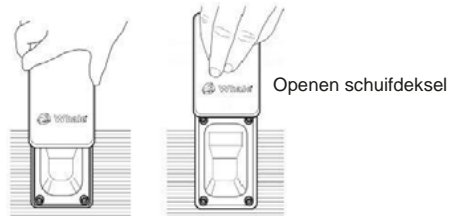

- 3) Hang de slang met filter die bij de caravan zijn meegeleverd in een vol waterreservoir.
- 4) Steek het aansluitstuk in de waterinlaat en schuif de deksel naar beneden om het aansluitstuk vast te zetten, zoals weergegeven in de afbeelding hieronder:

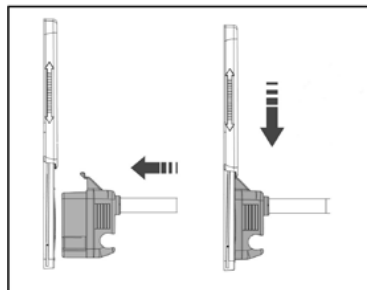

## WATERAANSLUITINGEN

- 5) Plaats de stofkap op de opening van het waterreservoir, zoals weergegeven in de afbeelding hieronder: NB: de stofkap moet niet aan het waterreservoir worden vastgemaakt, want er moet lucht in het reservoir kunnen komen wanneer er water uit wordt gepompt.

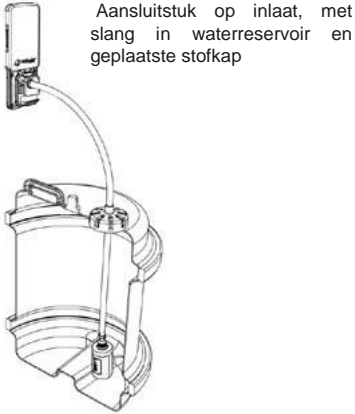

Schuif de deksel omhoog om het aansluitstuk te ontgrendelen en te verwijderen. Voor het verwijderen van het aansluitstuk hoeft u het alleen maar uit de inlaat te trekken met behulp van de handgreep.

NB: Wij raden aan om uw Whale waterfilter elke 3000 liter of na ongeveer 30 dagen gebruik te vervangen omdat zich geuren en vuil kunnen ophopen in het filter, waardoor de pomp slechter gaat functioneren. Er is geen ander onderhoud nodig.

**WAARSCHUWING:** Dit filterpatroon moet niet worden gebruikt voor watervoorzieningen waarvan de bacteriologische kwaliteit onbekend is. Het is geen bacterieel filter.

## Wateraansluitingen

In de meeste gevallen worden snelkoppelingen gebruikt waarmee waterleidingen snel en eenvoudig kunnen worden verbonden.

Om een leiding te verbinden met een snelkoppeling hoeft u de leiding alleen maar in de connector te drukken. Als u de leiding wilt loskoppelen, duwt u de ring van de koppeling naar binnen. Daarna kunt u de leiding lostrekken.

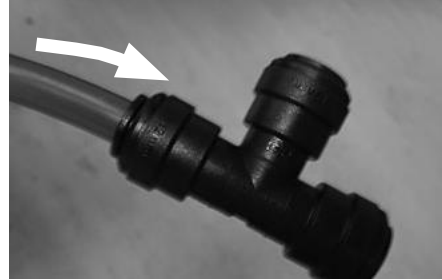

Om een leiding te verbinden hoeft u de leiding alleen maar in de connector te drukken.

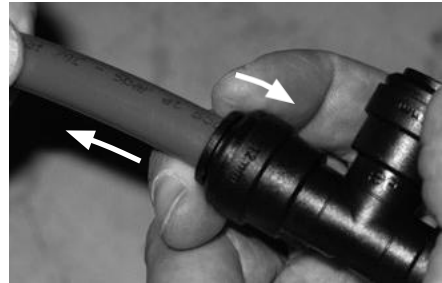

Als u een leiding wilt loskoppelen, duwt u de ring naar binnen. Daarna kunt u de leiding lostrekken.

**NB: wanneer u een nieuwe leiding installeert, zorg er dan voor dat het uiteinde van de leiding rond is (en niet ovaal) en dat de leiding recht is afgesneden. Anders kan de koppeling gaan lekken.**



## Probleemoplossing

### **Pomp slaat niet aan wanneer de kraan wordt geopend:**

- Controleer de zekering(en).
- Controleer de stroombron(nen) en controleer of de spanning hoog genoeg is voor de pomp.
- Controleer of de 'pomp-led' brandt.
- Controleer met een multimeter of de pomp stroom krijgt. Neem anders contact op met uw dealer, want misschien is de bekabeling beschadigd of de zekeringkast defect.
- Is de pomp heet? Zo ja, laat de pomp dan eerst afkoelen voordat u het opnieuw probeert.
- Komt de caravan uit de winterstalling? Is de caravan op juiste wijze winterklaar gemaakt? Anders is de pomp misschien bevroren geweest en daardoor permanent beschadigd.
- Misschien moet de drukschakelaar anders worden ingesteld. Zie pagina 60 voor instructies.

### **De pomp werkt, maar de druk in het watersysteem is te laag (dat wil zeggen er komt weinig of geen water uit de kranen) - geen pulserende stroom:**

- Controleer of de bron water bevat (interne tank of waterroller).
- Controleer of er geen vuil zit in het pompleidingfilter en dat de leiding correct is aangesloten.
- Controleer of het watersysteem correct is gevuld (zie pagina 57) en dat er geen lucht in de leidingen zit.
- Controleer of de leidingen niet worden geblokkeerd.
- Controleer met een multimeter of de pomp stroom krijgt. Neem anders contact op met uw dealer, want misschien is de bekabeling beschadigd of de zekeringkast defect.
- Controleer of alles aan de inlaatkant van de pomp (met inbegrip van de Truma inlaat en het leidingfilter) waterdicht is en dat er geen lucht in het systeem kan komen.
- Controleer of de pomp voldoende spanning krijgt.
- Controleer (met een multimeter) of de spanning bij de pomp minimaal 10 V en maximaal 14,5 V is.

### **Pomp blijft (langer dan 5 seconden) werken nadat de kranen zijn gesloten of slaat zonder reden aan:**

- Controleer de hogedrukkant van de pomp op lekken.
- Controleer of het watersysteem correct is gevuld (zie pagina 57) en dat er geen lucht in de leidingen zit.
- Controleer of de pomp stevig is vastgezet.
- Controleer op de leidingen aan de hogedrukkant van de pomp in goede staat verkeren (en niet uitzetten of vervormen).
- Misschien moet de drukschakelaar anders worden ingesteld. Zie pagina 60 voor instructies.

### **Pomp maakt veel lawaai of trilt hard**

- Controleer de hoge- en lagedrukkant van de pomp op lekken.
- Controleer of de leidingen (met name die binnen 150 mm van de pomp) niet tegen het meubilair aankomen.
- Controleer of de pomp stevig is vastgezet.

### **Pomp gaat snel aan en uit, water komt pulserend uit de kranen of watertemperatuur verandert de hele tijd:**

- Controleer de hoge- en lagedrukkant van de pomp op lekken.
- Controleer of de leidingen niet worden geblokkeerd.
- Misschien moet de drukschakelaar anders worden ingesteld. Zie pagina 60 voor instructies.

## Drukschakelaar waterpomp

De drukschakelaar zorgt voor de juiste druk aan de uitlaatkant van de pomp. Wanneer een kraan wordt gesloten en de pomp blijft werken, neemt de druk in het systeem toe, en wanneer die druk een vooraf ingestelde waarde bereikt, schakelt de drukschakelaar de pomp uit.

## Instellen drukschakelaar waterpomp

Instellen drukschakelaar, Truma/Flo-Jet pomp. (Gewoonlijk grijs gedeelte bovenaan en wit gedeelte onderaan/klephuis)

- Alle Truma/Flo-Jet pompen die Swift gebruikt, zijn vooraf ingesteld op 25 psi - 31 psi.
- Om de instelling van de drukschakelaar te wijzigen moet eerst de kap aan het uiteinde van de pomp worden verwijderd. Daarna is de drukregelschroef zichtbaar, zoals te zien is op de foto's.  
We raden aan de schroef hoogstens 1/4 slag met de klok mee of tegen de klok in te draaien ten opzichte van de fabrieksinstelling.  
Door de schroef 1/4 slag met de klok mee te draaien verhoogt u de uitschakeldruk van de drukschakelaar. Door de schroef tegen de klok in te draaien verlaagt u de uitschakeldruk.
- NB: onder de kap bevindt zich een tweede schroef met schroefdraadborging. Deze schroef moet u niet verdraaien.

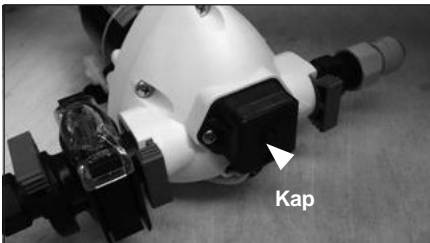

## Reiniging

### Instructies voor reiniging van draagbare watertanks en het watersysteem in toercaravans

De watersystemen in caravans, met name de watertanks, kunnen gemakkelijk worden besmet met bacteriën als ze niet met zorg worden gebruikt en schoongemaakt. De symptomen die door bacteriële besmetting worden veroorzaakt blijven vaak niet beperkt tot maag- en darmziekten, maar kunnen zich ook manifesteren in de vorm van oor-, neus-, keel-, oog- of huidinfecties. Daarom is het belangrijk dat u altijd de volgende procedure volgt voordat u de caravan gebruikt, ook al kookt of filtert u het water dat u gebruikt als drinkwater.

### Gescheiden waterreservoirs

1. Al het achterblijvende water moet uit het reservoir worden gehaald zodat het reservoir helemaal leeg is.
2. De buitenkant van het reservoir moet grondig worden gereinigd en afgespoeld om vuil, stof of andere verontreinigingen te verwijderen. Wij raden aan om dit te doen met warm water met een geschikt schoonmaakmiddel.
3. Doe vervolgens wat water in het reservoir, laat het ronddraaien in het reservoir en leeg het reservoir.
4. Daarna moet het reservoir volledig worden gevuld met water met een geschikt steriliserend middel. Laat het water de aanbevolen tijd in het reservoir staan.
5. Het water met het steriliserende middel moet vervolgens uit het reservoir worden gehaald.
6. De opening op het reservoir moet grondig worden gereinigd met een schone doek die gedrenkt is in een steriliserend middel.

7. Laat het reservoir indien mogelijk 's nachts leeg op zijn kop staan.
8. Vul het reservoir alleen met leidingwater en gebruik ook alleen leidingwater voor de hiervoor beschreven reinigingsprocedure.
9. Gebruik nooit tuinslangen om de watertanks te vullen.

**Voor systemen:**

1. Laat het systeem leeglopen (open alle kranen zodat er lucht in kan komen en het systeem snel leegloopt).
2. Verwijder extra waterfilters die u heeft geplaatst en vervang ze met een korte slang of een leeg filterpatroon (dit zorgt ervoor dat het filter niet wordt aangetast door het desinfecterende/steriliserende middel).
3. Vul het systeem met behulp van de pomp met een desinfecterend/steriliserend middel (controleer of het middel bij de kranen/douche aankomt). Laat het middel de aanbevolen tijd in het systeem staan.
4. Laat het systeem volledig leeglopen.
5. Maak de buitenkant van de kranen/aansluitingen grondig schoon met een doek die gedrenkt is in het desinfecterende/steriliserende middel.
6. Spoel het systeem door met schoon drinkwater tot er bij geen enkele kraan nog sporen zijn van het desinfecterende/steriliserende middel.
7. Vervang het filter.

Geschikte steriliserende middelen kunt u verkrijgen bij uw caravandealer, accessoirewinkel, apotheker of zelfbrouwwinkel. Het gebruik van bleekmiddelen en middelen met natriummetabisulfit raden we af.

Gebruik voor het steriliseren van het watersysteem ook geen producten met agressieve stoffen.

**NB:** Gebruik nooit het waterverwarmingssysteem wanneer er een desinfecterend/steriliserend middel in het water zit. Dan kan het systeem namelijk beschadigd raken.

## WATERSTORINGEN

## Water

Storing	Oorzaak	Oplossing
Er komt uit geen enkele kraan water, maar de pomp doet het wel.	<p>Watertank is leeg. Pomp verkeerd om aangesloten.</p> <p>In- of uitgaande leiding losgekoppeld.</p> <p>Kink in de pompleidingen.</p> <p>Leiding aan pompinlaat of -uitlaat verstopt.</p> <p>Inlaatfilter of pompfilter verstopt.</p> <p>Luchtlek in aanzuigleiding naar pomp.</p>	<p>Controleer dit.</p> <p>Controleer de bedrading; zie de instructies van de fabrikant.</p> <p>Controleer de aansluitingen.</p> <p>Controleer de leidingen.</p> <p>Controleer dit; begin in de watertank.</p> <p>Demonteer het filter en maak het schoon.</p> <p>Controleer op luchtbellen.</p>
Pomp doet het niet.	<p>Pomp of kraan verkeerd aangesloten.</p> <p>Zekering pomp doorgebrand.</p> <p>Accu niet aangesloten.</p> <p>Pomp is vastgelopen of oververhit.</p> <p>Sensor drukschakelaar pomp misschien defect.</p> <p>Elektrisch contact misschien onvoldoende.</p> <p>Aansluitingen bedrading misschien niet correct.</p>	<p>Zie de instructies van de fabrikant van de pomp/kraan.</p> <p>Controleer de bedrading en vervang de zekering door een nieuwe zekering met de juiste specificaties.</p> <p>Controleer de aansluitingen.</p> <p>Zie de onderhoudshandleiding van de fabrikant van de pomp.</p> <p>Zie de onderhoudshandleiding van de fabrikant van de pomp.</p> <p>Controleer of de contactpunten van de stekker en de contactdoos schoon zijn en goed contact maken.</p> <p>Controleer de aansluitingen.</p>
Er komt water uit de koudwaterkraan, maar niet uit de warmwaterkraan.	<p>Aanvoerleiding naar boiler incorrect aangesloten op de boileruitlaat.</p> <p>Warmwaterleiding verstopt.</p> <p>Kink in de inlaat- of uitlaatleiding.</p> <p>Warmwaterkraan niet aangesloten.</p> <p>Warmwaterkraan kapot of verstopt.</p> <p>Terugslagklep boiler zit vast.</p>	<p>Zie de installatiehandleiding.</p> <p>Koppel de leidingen los en inspecteer ze.</p> <p>Controleer dit en verleg zo nodig de leidingen.</p> <p>Controleer de leiding en sluit deze aan als dat nodig is.</p> <p>Koppel de kraan los en inspecteer de kraan.</p> <p>Raadpleeg uw dealer.</p>

## Water

Storing	Oorzaak	Oplossing
Er komt water uit de warmwaterkraan, maar uit de koudwaterkraan komt minder water.	<p>Kink in de koudwaterleiding.</p> <p>Koudwaterleiding verstopt.</p> <p>Koudwaterkraan niet aangesloten.</p> <p>Koudwaterkraan kapot of verstopt.</p>	<p>Controleer dit en verleg indien nodig de leiding.</p> <p>Koppel de leidingen los na de eerste connector en controleer de verbinding met de kraan.</p> <p>Zie de installatiehandleiding.</p> <p>Koppel de kraan los en inspecteer de kraan.</p>
Minder water uit warm- en koudwaterkraan.	<p>Accu bijna leeg waardoor de pomp te langzaam draait.</p> <p>Als er nieuwe kranen zijn geplaatst, kan dat de hoeveelheid water beperken.</p> <p>Pomp heeft een onderhoudsbeurt nodig.</p> <p>Pompfilter of inlaatfilter gedeeltelijk verstopt (indien aanwezig).</p> <p>Kink in leiding aan pomputlaat.</p> <p>Waterlek.</p>	<p>Controleer de laadstatus van de accu; zie de informatie over de stroomvoorziening.</p> <p>Koppel de kranen los en controleer of ze tenminste een diameter hebben van 6,3 mm.</p> <p>Zie de onderhoudshandleiding van de pomp.</p> <p>Demonteer het filter en maak het indien nodig schoon.</p> <p>Controleer dit en verleg indien nodig de leiding.</p> <p>Controleer alle wateraansluitingen.</p>
Uit beide kranen minder water.	Kink in leiding.	Controleer dit en verleg indien nodig de leiding.
Pompmotor draait continu en slaat niet af.	<p>Accuspanning misschien te laag (onder 10,5 volt).</p> <p>Probleem instelling druschakelaar.</p>	<p>Controleer of er water in het reservoir zit. Wijzig de instelling en/of laad de accu op. Controleer alle aansluitingen van de leidingen.</p> <p>Wijzig de instelling.</p>

SCHEMATISCHE WEERGAVE  
GASINSTALLATIE

Schematische

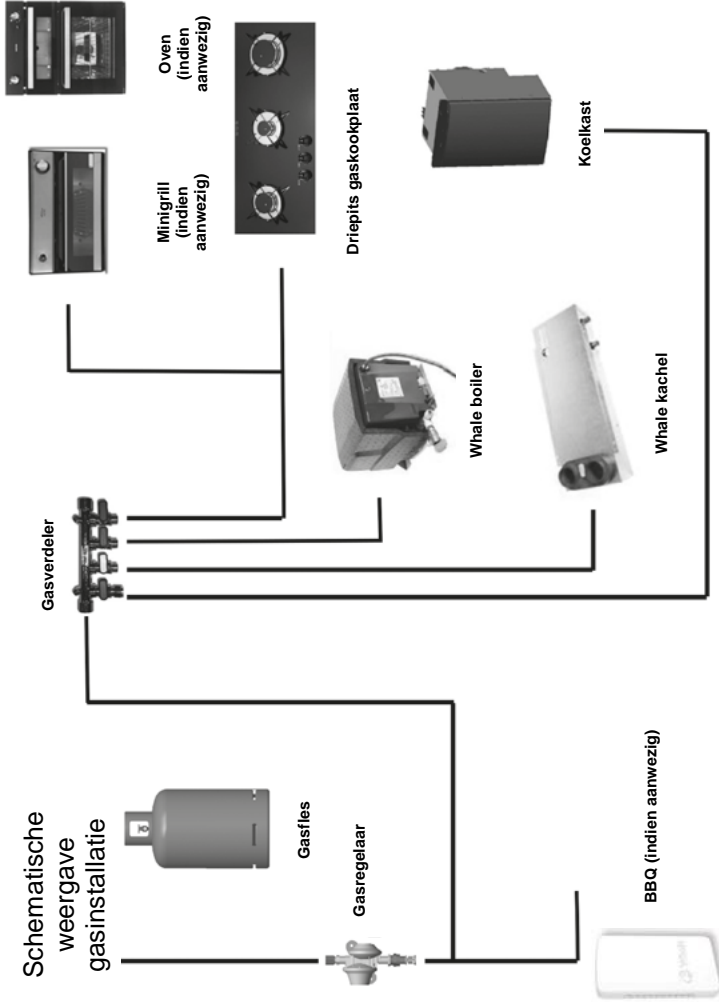

## Gas

### Algemene informatie

#### gascilinders

Lpg-flessen zijn de handigste draagbare brandstofbronnen voor uw caravan. Controleer of de kranen van de verwarmings- en kookapparaten en van de gasflessen zijn dichtgedraaid voordat u de caravan verplaatst.

Controleer regelmatig of de gaslangen en verbindingstukken goed zijn aangesloten en aangedraaid.

Controleer tevens of alle gasapparaten werken overeenkomstig de specificaties van de betreffende fabrikanten.

Gebruik alleen gasflessen die zich bevinden op de daarvoor bestemde plaats in de gasfleskast vooraan. Verleng de slang nooit. De slang mag niet langer zijn dan 400 mm.

#### Gaslangen

Voor de aansluiting op de gasfles moet een hogedrukslang worden gebruikt met een drukregelaar

Verschillende soorten lpg-cilinders, dat wil zeggen cilinders met propaan, butaan en Camping Gaz, hebben allemaal verschillende aansluitingen. Het is belangrijk om te controleren of u de juiste slang en adapter heeft voor uw gascilinders. Krachtens de nieuwe voorschriften zijn slangen die kunnen worden vastgeklikt niet meer toegestaan. De nieuwe hogedrukslangen hebben draadaansluitingen en moeten stevig worden bevestigd aan de drukregelaar en de gascilinder.

De drukregelaar moet gasdicht worden aangesloten met behulp van een afdichting, en het is van essentieel belang om te controleren of deze ring aanwezig is, niet beschadigd is en correct is geplaatst voordat de slangen worden aangesloten.

De gascilinder moet gasdicht worden aangesloten met behulp van een aansluiting met metalen bekleding of een 'bullnose'-aansluiting. Daarom is het van essentieel belang dat het oppervlak van de koppelstukken schoon en gaaf is. Onder geen beding mag een beschadigde klep of aansluiting worden gebruikt.

Controleer of de slang tussen de gascilinder en de elleboog van de drukregelaar alleen maar omhoog loopt.

**! WAARSCHUWING:** Inspecteer de gaslangen regelmatig op slijtage en vervang ze zo nodig met een goedgekeurd type slang. Vervang de slangen in elk geval binnen 5 jaar na de fabricagedatum die op de slangen wordt vermeld.

**! WAARSCHUWING:** Voorkom dat de slangen tussen deuren bekneld raken.

#### Cilinderkast

Op de vloer van alle cilinderkasten zijn twee universele plastic pasvormen aangebracht voor zowel stalen als BP Gas Light cilinders en twee universele rekken met banden voor het op drie kwart hoogte vastzetten van de cilinders.

**! WAARSCHUWING:** Zorg ervoor dat er geen spanning op de slangen staat wanneer u ze aansluit op de cilinder.

#### Drukregelaars



Aan de muur van de gascilinderkast is een drukregelaar bevestigd. De drukregelaar en alle gasapparaten werken met een geharmoniseerde druk van 30 mb. U kunt zowel butaan- als propaangas gebruiken.

Het drukregelsysteem in de caravan werkt met een vaste druk van 30 mbar en een stroomsnelheid van 1,5 kg/uur. Het systeem voldoet aan de vereisten in EN 12864 bijlage D.

**NB:** De kleppen op de drukregelaar en de cilinders moeten altijd in de UIT-stand staan wanneer u de caravan trekt of stalt.

**! WAARSCHUWING:** Wanneer u de caravan verlaat of stalt, draai dan altijd het gas uit bij de gascilinder.

**NB:** Modificaties en reparaties van de systemen of apparaten die op elektriciteit of lpg werken, mogen alleen worden uitgevoerd door gekwalificeerde vakmensen.

**! WAARSCHUWING:** Koppel cilinders die moeten worden bijgevuld eerst los van het systeem

### Algemeen

Controleer regelmatig of de gaslangen en verbindingstukken goed zijn aangesloten en aangedraaid. Controleer tevens of alle gasapparaten werken overeenkomstig de specificaties van de betreffende fabrikanten.

Het lpg-systeem moet elk jaar worden geïnspecteerd door een deskundige.

Gebruik alleen gasflessen die zich bevinden op de daarvoor bestemde plaats in de gasfleskast. Verleng de slang nooit. De slang mag niet langer zijn dan 400 mm.

We raden af om een lpg-BBQ te gebruiken wanneer ook andere lpg-apparaten via de drukregelaar zijn aangesloten op het gassysteem.

**! WAARSCHUWING:** De klep van de lpg-cilinder moet worden gesloten wanneer u gaat rijden.

## Soorten gas

### Propana

Propana wordt geleverd in rode of gedeeltelijk rode flessen met een inwendige linksdraaiende schroefdraadaansluiting (vrouwetje).

In Scandinavische landen wordt dezelfde aansluiting gebruikt.

In Duitsland en Oostenrijk wordt propana verkocht in flessen met uitwendige schroefdraad (mannetje).

Propana is geschikt voor temperaturen tot maar liefst - 40 °C en is dus ook 's winters bruikbaar.

### Butaan

Butaan wordt in het Verenigd Koninkrijk geleverd in groene of blauwe cilinders.

Al deze flessen hebben een uitwendige linksdraaiende schroefdraad.

BEHALVE flessen Camping Gaz, die een speciale inwendige rechtsdraaiende schroefdraad hebben, en Calor gasflessen van 7 en 15 kg en aluminium cilinders, die een klemaansluiting hebben.

Op het Europese vasteland hebben deze cilinders gewoonlijk een uitwendige linksdraaiende schroefdraad die lijkt op die van butaanflessen, maar niet precies hetzelfde is. U.K.

Butaan kan alleen worden gebruikt bij temperaturen boven 2 °C. Daaronder werkt het niet.

## Veiligheidsadviezen gas

**! WAARSCHUWING:** Als u gas ruikt of vermoedt dat er een lek is of als er brand is, koppel dan de gasapparaten los en draai de gasflessen dicht bij de drukregelaar als u dat op een veilige manier kunt doen. Evacueer de caravan en ventileer de binnenruimte. Vraag om professioneel advies over de oorzaak van het lek.

### Feiten over lpg

- Lpg is niet giftig.
- De afvalgassen zijn onschadelijk.
- Wel bestaat er gevaar bij onvoldoende ventilatie en zuurstoftoevoer.
- (Ventilatieopeningen moeten daarom altijd vrijgehouden worden.)
- Lpg wordt voorzien van een geurtje, zodat lekken beter zijn op te sporen.



### Afvoer afvalgassen lpg-apparaten in voortent

In een gesloten voortent zijn de afvalgassen van een lpg-koelkast doorgaans niet gevaarlijk, want voortenten worden gewoonlijk goed geventileerd.

Als de voortent volledig is afgesloten, kunnen de afvalgassen van kachels wel voor problemen zorgen op het gebied van comfort, geur en hygiëne. In extreme gevallen kan de concentratie kooldioxide in de lucht gevaarlijk hoog worden.

Caravanbezitters wordt aangeraden om te zorgen voor voldoende circulatie van frisse lucht wanneer dergelijke apparaten worden gebruikt.

### Voorzorgsmaatregelen

- Zoek nooit naar een lek met een vlammetje van een aansteker of lucifer. Gebruik altijd een zeepoplossing of iets dergelijks wanneer u gasverbindingen wilt controleren. Gebruik geen elektrische apparatuur en bedien vooral geen lichtschakelaars. Als het lek niet kan worden gevonden, moet de caravan worden geëvacueerd en moet gekwalificeerd personeel worden geraadpleegd.
- Zorg dat er in de directe omgeving geen niet-afgeschermd lampen branden als u een gasfles aansluit of verwisselt.
- Controleer de gaslangen regelmatig.
- Gas is zwaarder dan lucht en zakt daardoor naar het laagste punt.
- Houd gasflessen buiten de caravan (en bescherm ze tegen bevriezing). Als ze toch in de caravan moeten staan, zet ze dan niet in de buurt van warmtebronnen.

**! WAARSCHUWING:** Gebruik geen gasapparaten met een andere werkdruk dan 30 mbar.

**! WAARSCHUWING:** Houd brandbare stoffen uit de buurt van warmtebronnen.

**! WAARSCHUWING:** Gebruik geen onafhankelijke draagbare gasapparaten in de caravan. Forniizen moeten niet als kachels worden gebruikt

**! WAARSCHUWING:** Een inlaatklep voor een BBQ mag, indien aanwezig, alleen worden gebruikt voor de aansluiting van draagbare lpg-apparaten.

**! WAARSCHUWING:** Lees altijd de handleiding van de apparaten.

**! WAARSCHUWING:** VRAAG HET EEN DESKUNDIGE ALS U TWIJFELT

### Een gascilinder verwisselen

Gebruik de juiste maat moersleutel voor de aansluiting van de gas slang, want anders kan de moer van de schroefdraadverbinding beschadigd raken. Zorg ervoor dat u de moer goed aandraait.

- Zet de gasapparaten uit.
- Sluit de klep van de lege gascilinder.
- Verwijder de hogedrukslang van de gascilinder.
- Sluit de hogedrukslang aan op de volle gascilinder.
- Open de klep van de volle cilinder.
- Druk op het slangbreukventiel.

Controleer de slangaansluiting op de cilinderklep op lekken.

Controleer of de gasregelaar correct is verbonden met de gascilinder in de gasfleskast en of de slangaansluiting goed is aangedraaid.

Gasflessen moeten volledig in de daarvoor bedoelde pasvorm worden gezet en moeten vervolgens worden vastgezet met de band. De banden bevinden zich op de juiste plaats voor Calor Lite-cilinders van 6 kg.

**! WAARSCHUWING:** Als u andere cilinders gebruikt dan de cilinders die worden aanbevolen, moet u ervoor zorgen dat ze goed kunnen worden vastgezet, dat ventilatieopeningen niet worden geblokkeerd en dat de cilinders geen vaste of gemonteerde onderdelen van de gasfleskast beschadigen.

Open uiteinden van gaslangen moeten worden beschermd tegen vuil en insecten.

Controleer of alle gasapparatuur in de caravan uit staat voordat u het gas aanzet bij de drukregelaar.

Alle gasapparaten (behalve de barbecue en sommige boilers) worden van gas voorzien via een centraal gasverdeelstelsel met

## GAS

afzonderlijke afsluitkranen voor de verschillende apparaten, zoals in figuur A is weergegeven:

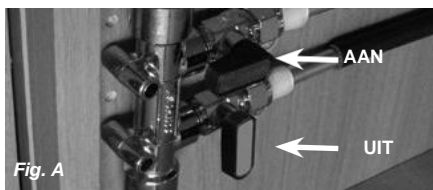

Fig. A

WIT: kachel

BLAUW: koelkast

GROEN: oven

ROOD: boiler

**NB:** de externe barbecueaansluiting wordt (indien aanwezig) van gas voorzien via een ingebouwde afsluitkraan. Zie de schematische weergave voor de details.

### Rookkanalen

Alle rookkanalen moeten ieder jaar over de gehele lengte worden gecontroleerd op corrosie. Wanneer er gaatjes te zien zijn, moeten de rookkanalen worden vervangen. Nieuwe rookkanalen moeten van een goedgekeurd type zijn en moeten door een deskundige worden geplaatst.

### Warmte-isolatie en verwarming

De warmte-isolatie en verwarming van uw caravan zijn geschikt voor specifieke klimatologische omstandigheden (niveau 3) en zijn getest overeenkomstig de procedure in EN1645-1.

De volgende niveaus worden onderscheiden:

#### Niveau 1

Een caravan met een gemiddelde thermische doorlating (u) die kleiner is dan  $1,7 \text{ W}/(\text{m}^2\text{K})$ .

#### Niveau 2

Een caravan met een gemiddelde thermische doorlating (u) die kleiner is dan  $1,7 \text{ W}/(\text{m}^2\text{K})$  en die een temperatuurverschil kan genereren van  $20 \text{ }^\circ\text{C}$  tussen buiten- en binnentemperatuur bij een buitentemperatuur van  $0 \text{ }^\circ\text{C}$ .

#### Niveau 3

Een caravan met een gemiddelde thermische doorlating (u) die kleiner is dan  $1,2 \text{ W}/(\text{m}^2\text{K})$  en die een temperatuurverschil kan genereren van  $35 \text{ }^\circ\text{C}$  tussen buiten- en binnentemperatuur bij een buitentemperatuur van  $-15 \text{ }^\circ\text{C}$ .

## GAS

Storing	Oorzaak	Oplossing
Kookplaat doet het niet.	Geen gas.  Lucht in leiding.	Controleer of er voldoende gas in de cilinder zit. Controleer of de klep van de gascilinder open staat. Controleer of de gaskranen open staan.  Reinig het systeem. Zie de instructies van de fabrikant van de kookplaat.
Oven doet het niet.	Geen gas.  Lucht in leiding.	Controleer of er voldoende gas in de cilinder zit. Controleer of de klep van de gascilinder open staat. Controleer of de gaskranen open staan.  Reinig het systeem. Zie de instructies van de fabrikant van de oven.
Verwarmings-apparaat doet het niet.	Geen gas.  Lucht met te veel gas in leiding.	Controleer of er voldoende gas in de cilinder zit. Controleer of de klep van de gascilinder open staat. Controleer of de gaskranen open staan. Controleer of de uitlaatopening niet wordt geblokkeerd. Zet het apparaat uit, wacht 2 minuten en probeer het opnieuw. Reinig het systeem. Zie de instructies van de fabrikant van de kachel of boiler.
Koelkast doet het niet.	Geen gas.  Lucht in leiding.	Controleer of er voldoende gas in de cilinder zit. Controleer of de klep van de gascilinder open staat. Controleer of de gaskranen open staan.  Reinig het systeem. Zie de instructies van de fabrikant van de koelkast.

## Het elektrische systeem

### Algemene informatie

We raden sterk aan om de elektrische installatie periodiek te laten inspecteren zodat de installatie veilig kan worden gebruikt.

In de IET (BS7671) bedradingsvoorschriften wordt aangeraden om de elektrische installatie van toercaravans elke 3 jaar te laten inspecteren. De National Caravan Council bepaalt welke kwalificaties vereist zijn voor deze inspectie, maar een door de NICEIC (*National Inspection Council for Electrical Installation Contracting*) erkende inspecteur is waarschijnlijk de eerste keus.

### Na aankomst op de camping

- Trek de 13-polige stekker los en ontkoppel de caravan.
- Plaats de 13-polige stekker in de houder om beschadiging te voorkomen.



Voorbeeld 13-polige stekker

- Controleer of de stroomvoorziening geschikt is. Is het AC of DC en is sprake van de juiste spanning en frequentie?
- Controleer of de stroomvoorziening geaard is (3-polig stopcontact).
- Raadpleeg bij twijfel het personeel van de camping.
- Zorg ervoor dat de stroomvoorziening van de camping uitgeschakeld is.
- Zorg ervoor dat de oplaadschakelaar van de voeding in de uit-stand staat.
- Open het dekseltje op het inlaatstopcontact van de caravan en steek de stekker aan de voedingskabel in het stopcontact.
- Verbind de contrastekker aan de andere kant van de kabel met de stroomvoorziening van de camping.
- Zet de hoofdschakelaar van de stroomvoorziening van de camping aan.

**Aandachtspunt:** Het is verstandig om de aardlekschakelaar van de voeding te controleren voordat u de voeding aanzet. Er is een testknop op de aardlekschakelaar om de hendel te testen. Zet de hendel omhoog (aan) voordat u de aardlekschakelaar gaat testen.

**Aandachtspunt:** Het is verstandig om ook de zekeringschakelaars van de voeding te controleren. Zet alle schakelaars in de aan-stand (omhoog) Als er schakelaars naar beneden klappen, is er sprake van een storing.

### Voor vertrek van de camping

- Schakel de voeding van de camping uit. Ontkoppel de kabel aan beide kanten.
- Schakel de aardlekschakelaar uit.

**! WAARSCHUWING:** Het stroomverbruik van de caravan mag niet groter zijn dan 16 ampère of het toegestane maximum ter plaatse als dat minder is dan 16 ampère.

## Aansluiting in het buitenland

- Verbinding met het elektriciteitsnet in het buitenland vereist bijzondere aandacht.
- In het buitenland kan de stroomvoorziening een omgekeerde polariteit hebben.
- Bij een omgekeerde polariteit worden apparaten niet noodzakelijk afgesloten wanneer ze worden uitgezet. De indicator voor omgekeerde polariteit op de voeding gaat branden wanneer sprake is van omgekeerde polariteit.
- De enige goede manier om de apparatuur veilig te maken is door de stekker eruit te trekken.
- Het is handig om in het buitenland de polariteit te kunnen controleren.
- Voor volledige elektrische veiligheid moet u, indien mogelijk, altijd de pluspool verbinden met de pluspool en de nulpool met de nulpool.

**! WAARSCHUWING:** Modificaties en reparaties van de systemen of apparaten die op elektriciteit of lpg werken, mogen alleen worden uitgevoerd door gekwalificeerde vakmensen.

## 13-polige verbinding

Wanneer u voor de eerste keer het 13-polige aansluitsysteem gebruikt, is het de moeite waard om een paar minuten de tijd te nemen om met de basiskenmerken van het systeem vertrouwd te raken.

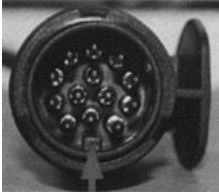

**Fig. 1: correcte positionering**



**Fig. 2: incorrecte positionering**

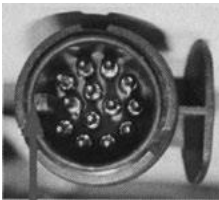

**Fig. 3: incorrecte positionering**



**Fig. 4: positioneringstekens**

Het grote verschil met de nieuwe 13-polige stekker ten opzichte van het oude 12N/S-type is erin gelegen dat de stekker een binnenring heeft die onafhankelijk is van de buitenkant. Onder normale omstandigheden zijn de binnenring en de buitenkant vastgezet in één positie (zie fig. 1).

Wanneer u de stekker voor de eerste keer in de contrastekker steekt, controleer dan of de positioneringsribbel past in de groef van de contrastekker. Vervolgens moet u de buitenkant van de stekker 90

graden met de klok mee draaien tot u een klik hoort of voelt. Dan kan het kapje over het ronde oppervlak aan de bovenkant van de stekker vallen (fig. 6 en 7).

Wanneer u de stekker los wilt halen, moet u eerst de buitenkant 90 graden tegen de klok in draaien tot u opnieuw een klik hoort of voelt. Daarna kunt u de stekker uit de contrastekker trekken. Dit zorgt ervoor dat de binnen- en buitenkant van de stekker terugkeren naar een vergrendelde positie.

Als u de buitenkant van de stekker niet volledig tegen de klok in draait voordat u de stekker uit de contrastekker trekt, is het mogelijk dat de binnenring gaat 'zweven' en de ribbel niet meer correct gepositioneerd is (zie fig. 2 en 3).

Dit kan worden verholpen door de rand van de ribbel op de stekker in de groef van de contrastekker te steken (fig. 8) en de buitenkant van de stekker tegen de klok in te draaien tot u een klik hoort of voelt. Op die manier herstelt u de vergrendeling tussen de binnen- en buitenkant van de stekker zodat de stekker op correcte wijze in de contrastekker kan worden gestoken.



**Fig. 5: contrastekker auto (met inwendige contactpunten)**

## 13-POLIGE VERBINDING



Fig. 6



Fig. 7



Fig. 8

Binnenring  
stekker caravan  
met uitwendige  
contactpunten

Buitenkant  
stekker caravan  
met positioneringsgroef  
en kapje



Fig. 9

### Stroomverbruik elektrische apparatuur (230 V)

**NB:** Het is mogelijk dat niet alle elektrische apparaten die op 230 volt werken tegelijk kunnen worden gebruikt. Een typisch aansluitpunt in het Verenigd Koninkrijk levert maximaal 10 ampère, en op sommige campings op het Europese vasteland is dat maximaal 5 ampère.

Als u meer stroom gebruikt dan het maximum, wordt mogelijk de stroomonderbreker van de camping geactiveerd. Vraag het personeel van de camping hoeveel stroom u kunt gebruiken.

Er moet ook rekening worden gehouden met de belasting van de zekeringschakelaar in de caravan. Op een label bij de zekeringschakelaars wordt aangegeven welke apparaten van de caravan via welke zekeringschakelaar worden gevoed. Op grond daarvan en op grond van de tabel met het typische stroomverbruik van elektrische apparaten kunt u bepalen welke apparaten tegelijk kunnen worden gebruikt (als de stroomvoorziening van de camping dat toestaat).

## Bedrading aansluitkabel en aansluiting caravan voor netspanning

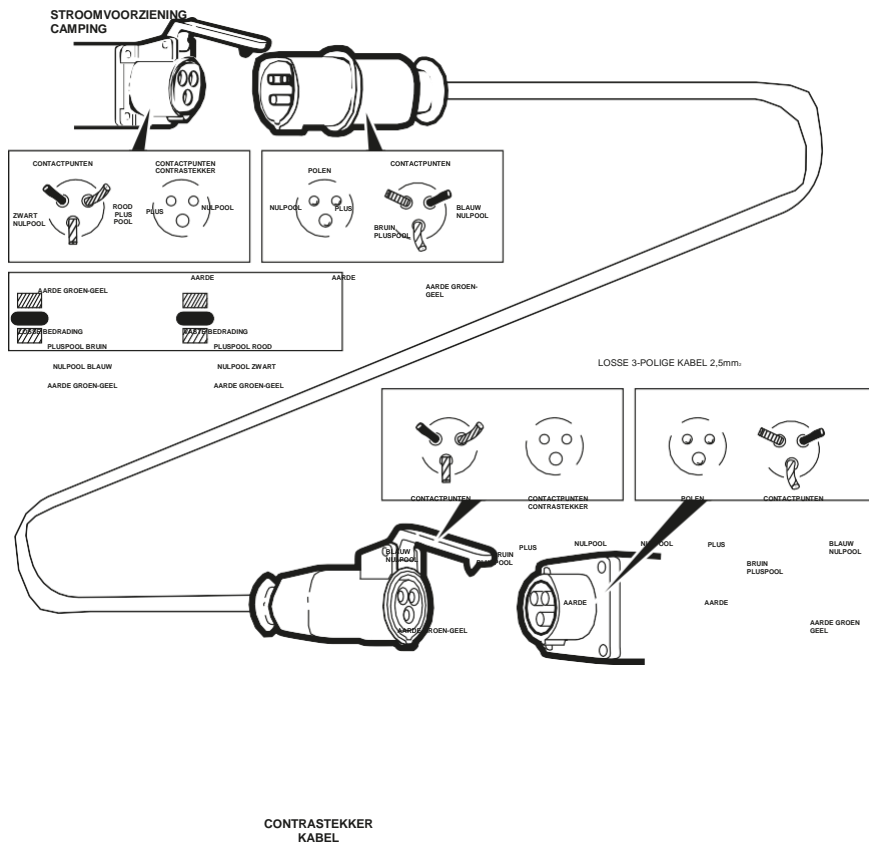

BEDRADING AANSLUITKABELS EN  
 AANSLUITING CARAVAN VOOR

De wettelijke maximumlengte van de netspanningskabel is 25 ± 2 meter. Bij gebruik moet de kabel volledig zijn uitgerold en worden beschermd tegen verkeer.

## Typisch verbruik apparaten

Apparaat/onderdeel	230 volt		12 volt		Lpg
	Watt	Ampère	Watt	Ampère	Gram/uur
Dometic koelkast	190 W	0,8 amp	Alleen wanneer er wordt gereden		16 g/uur
Whale kachel	500 / 1000 / 2000 W	2,2 / 4,4 / 8,7 amp	20 W - 26,4 W	1,7 - 2,2 amp	150 g/uur
Whale boiler	600 / 1200 W	2,6 / 5,2 amp	4 W	0,36 amp	g/uur
Kookplaat	Niet van toepassing		Niet van toepassing		70 - 161 g/uur
Grill	Niet van toepassing		Niet van toepassing		117 g/uur
Acculader	690 W	3,0 amp	Niet van toepassing		Niet van toepassing
Ventilator	Niet van toepassing		2 w - 8,6 w	0,2 - 7,2 amp	Niet van toepassing
12V-ledlampen (elke lamp, afhankelijk van de grootte)	Niet van toepassing		0,4 W - 6,1 W	0,05 - 0,5 amp	Niet van toepassing
Drukgeschakelde waterpomp	Niet van toepassing		48 W	4,0 amp	Niet van toepassing

**NB:** Dit zijn slechts indicaties. Het verbruik kan veranderen als de specificaties veranderen. In de tabel wordt het verbruik vermeld van werkende apparaten/onderdelen, dus van bijvoorbeeld een brandende lamp of kachel en een boiler die water verwarmt. Het verbruik van apparaten met een lcd-scherm of een verlicht bedieningspaneel kan lager zijn wanneer ze in de stand-bystand staan, of het is mogelijk dat ze op de achtergrond continu een kleine hoeveelheid stroom verbruiken voor het scherm en elektronische systeem. Daarbij gaat het doorgaans hooguit om 0,4 ampère per apparaat. Deze elektronische onderdelen kunnen in de meeste gevallen afzonderlijk worden uitgeschakeld. Met de uitschakelknop van het systeem op de voeding kan de stroom naar al deze onderdelen worden onderbroken.



<a href="#">Swift Command bedieningssysteem elektriciteit</a> .....	58
<a href="#">Bedieningspaneel</a> .....	60
<a href="#">Aardlekschakelaar en zekeringschakelaars</a> .....	63
<a href="#">Acculader</a> .....	64
<a href="#">Caravanaccu</a> .....	64
<a href="#">12 volt DC zekeringen</a> .....	66
<a href="#">Systeemwaarschuwingen</a> .....	72
<a href="#">Afstandsbediening</a> .....	79
<a href="#">Accu</a> .....	82
<a href="#">Aansluitpunt zonnepaneel</a> .....	83
<a href="#">Gebruik van de generator</a> .....	84
<a href="#">Woonruimtebeveiligingsrelais</a> .....	85
<a href="#">Extern 230V-stopcontact</a> .....	85

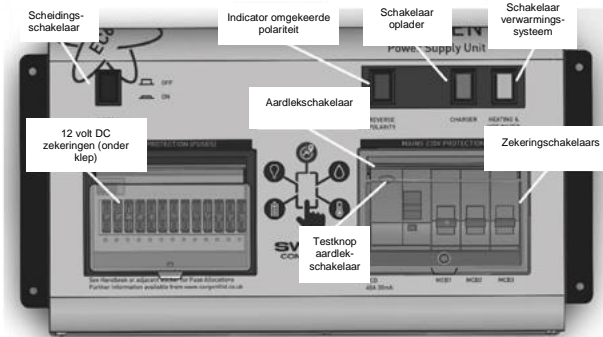

## 1. Inleiding

In dit gedeelte van het handboek wordt uitgelegd hoe u het elektrische systeem bedient. Op het moment van publicatie is deze informatie correct. Raadpleeg ook de online versie, die mogelijke aanpassingen en wijzigingen bevat.

Zie voor verdere technische details paragraaf 3 van het ondersteunende technische handboek. Dit handboek is te vinden op [www.sargentltd.co.uk](http://www.sargentltd.co.uk)

Voor de veiligheid is het van groot belang dat u eerst deze instructies leest en begrijpt, voordat u de elektrische apparatuur in uw caravan gaat gebruiken. Als u ergens over twijfelt, neem dan contact op met uw dealer/distributeur voor advies voordat u de apparatuur gebruikt.

Het systeem bevat een aantal belangrijke onderdelen waar u eerst vertrouwd mee moet raken voordat u ze gaat gebruiken. Deze onderdelen zijn de volgende:

- De EC601 of EC602 voeding, een unit die op het elektriciteitsnet wordt aangesloten en 12 V afgeeft en die zich in de kleerkast bevindt.
- Het EC620 bedieningspaneel, een afstandsbediening waarmee elektrische circuits kunnen worden aangezet en uitgeschakeld en waarop informatie over het systeem wordt weergegeven, bijvoorbeeld over de accu en de watertank. Dit bedieningspaneel is eenvoudig te gebruiken en heeft een goede dataverbinding met de voeding.
- De PX300, een intelligente acculader van 300 W.

- De C44 zekeringkast voor de lichten van de caravan; deze kleine unit bevindt zich in de bedstee voorin en bevat zekeringen voor de lichten en voor de stroom die afkomstig is van het trekvoertuig; de unit bevat tevens aansluitingen voor het optionele alarmsysteem en de ATC unit (*Automatic Trailer Control*: automatische bediening van de caravan).

## 2. Gebruik van het systeem

### 2.1 Voeding: indeling (zie de afbeelding hierboven)

De voeding bevindt zich in de kleerkast.

### 2.2 Het systeem activeren

Het EC600 systeem is voorzien van een uitschakelfunctie die kan worden gebruikt wanneer de caravan wordt gestald. Daarmee kunt u het elektrische systeem van de caravan uitschakelen om stroom te besparen wanneer het niet wordt gebruikt.

Alleen het alarm- en traceersysteem blijven dan actief. Alle andere systemen worden uitgeschakeld.

Controleer of de uitschakelknop van het systeem zich in de aan-stand bevindt (knop ingedrukt) wanneer u het systeem wilt gebruiken.

NB: als u de Swift Command afstandsbediening wilt gebruiken, moet het systeem geactiveerd zijn.



### **2.3 Aansluiting op het elektriciteitsnet (230 V) en veiligheidscontroles**

Voor uw veiligheid is het **BELANGRIJK** dat u deze instructies volgt, elke keer dat uw caravan wordt aangesloten op het elektriciteitsnet. In deze paragraaf wordt ervan uitgegaan dat het systeem compleet is en dat er een caravanaccu is geïnstalleerd (zie 3.4).

#### **A) Controleer of het elektriciteitsnet geschikt is**

Uw caravan mag alleen worden aangesloten op een goedgekeurde stroomvoorziening die voldoet aan de vereisten in BS7671 of toepasselijke geharmoniseerde normen. In de meeste gevallen weet de opzichter van de camping of het elektriciteitsnet geschikt is voor uw caravan. Als u een generator gebruikt, moet u tevens de vereisten/instructies voor de generator in acht nemen. Sommige elektrische generatoren zijn niet compatibel met het elektrische systeem in uw caravan. Meer informatie over generatoren vindt u elders in dit handboek.

#### **B) Schakel de interne spanningsomzetter van de voeding UIT**

Zoek de groene 'oplaad'-knop op de voeding en controleer of de schakelaar in de uit-stand staat (knop niet ingedrukt) voordat u de voeding op het elektriciteitsnet aansluit.

#### **C) Verbind de aansluitkabel**

Verbind eerst de aansluitkabel (oranje kabel met blauwe stekker) met de caravan en daarna met het elektriciteitsnet.

#### **D) Controleer of de aardlekschakelaar werkt**

Zoek de aardlekschakelaar van de voeding en controleer of de aardlekschakelaar aan staat (hendel omhoog). Druk op de 'Test'-knop en kijk of de aardlekschakelaar uit gaat (hendel omlaag). Zet de aardlekschakelaar weer in de aan-stand (hendel omhoog). Zie paragraaf 3.18 als de aardlekschakelaar niet uit gaat wanneer u de testknop indrukt.

**E) Controleer de zekeringen** Zoek de zekeringschakelaars op de voeding (naast de aardlekschakelaar) en controleer of ze allemaal in de aan-stand staan (omhoog). Zie paragraaf 3.18 als zekeringschakelaars niet in de aan-stand kunnen worden gezet.

#### **F) Schakel de voeding in**

Zoek de zwarte uitschakelknop en zet deze in de aan-stand (druk de knop in).

Zoek de groene oplaadschakelaar op de voeding en zet deze in de aan-stand (druk de knop in). Wanneer u de knop indrukt, gaat de oplaadschakelaar branden.

#### **G) Controleer of de polariteit correct is**

Zoek de 'omgekeerde polariteit'-indicator op de voeding en controleer of de indicator **NIET** brandt. Zie paragraaf 3.18 als de indicator wel brandt.

#### **H) Controleer of de apparatuur werkt**

U kunt de 12V- en de 230V-apparatuur nu veilig gebruiken.

## SWIFT COMMAND BEDIENINGSSYSTEEM ELEKTRICITEIT

## 2.4 Bedieningspaneel - indeling (zie afbeelding hieronder)

Uw bedieningspaneel ziet er ongeveer uit zoals hieronder afgebeeld, maar afhankelijk van de specificaties van uw caravan kan het bedieningspaneel hiervan afwijken. Niet alle functies zijn beschikbaar bij alle caravans.

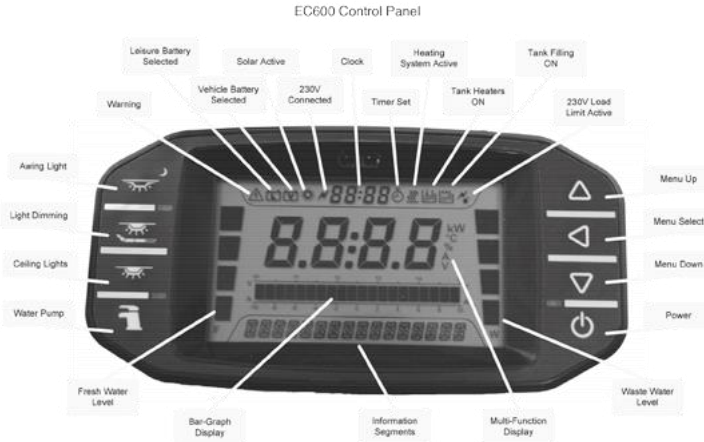





## 2.5 Gebruik bedieningspaneel

	<p><b>Aan/uit-knop</b> Druk op de aan/uit-knop om de stroom in uw caravan aan te zetten. Druk opnieuw op de knop om de stroom weer uit te zetten. Wanneer de stroom aan is, gaat het ledlampje naast de knop branden. Tevens gaat de achtergrondverlichting van het lcd-scherm aan en verschijnt er informatie op het scherm. Om te voorkomen dat het licht van het ledlampje en het scherm 's avonds gaat storen, worden lampje en scherm na een vooraf ingestelde tijd uitgeschakeld.</p>
	<p><b>Omhoogknop menu</b> Gebruik de omhoog- en omlaagknop van het menu om naar de verschillende functies te gaan. Het menu werkt met een continue lus, dus u kunt alle menuonderdelen bereiken door omhoog of omlaag te gaan. Wij raden aan om eerst omlaag te gaan.</p>
	<p><b>Selectieknop menu</b> Gebruik de selectieknop om een waarde of instelling te selecteren of te wijzigen. In veel menuonderdelen wordt deze knop ook gebruikt voor het selecteren van een scherm of om heen en weer te schakelen tussen verschillende gegevens.</p>
	<p><b>Omlaagknop menu</b> Gebruik de omhoog- en omlaagknop van het menu om naar de verschillende functies te gaan. Het menu werkt met een continue lus, dus u kunt alle menuonderdelen bereiken door omhoog of omlaag te gaan. Wij raden aan om eerst omlaag te gaan.</p>

 Menu  
structuur

- **Caravanaccu**, de spanning van de accu en de laad- of ontladstroom worden weergegeven. Gebruik de selectieknop om tussen de verschillende gegevens op het scherm te schakelen. Wanneer de spanning wordt weergegeven in het hoofdscherm, wordt de stroom (in of uit) van de accu weergegeven in het staafjesdiagram en omgekeerd.
- **Voertuigaccu**, de spanning van de accu en de laad- of ontladstroom worden weergegeven. Gebruik de selectieknop om tussen de verschillende gegevens op het scherm te schakelen. Wanneer de spanning wordt weergegeven in het hoofdscherm, wordt de stroom (in of uit) van de accu weergegeven in het staafjesdiagram en omgekeerd.
- **Zonne-energie**, de laadstroom van het zonnepaneel wordt samen met de spanning van de accu die ermee wordt opgeladen weergegeven. Gebruik de selectieknop om tussen de verschillende gegevens op het scherm te schakelen. Wanneer de spanning wordt weergegeven in het hoofdscherm, wordt de stroom weergegeven in het staafjesdiagram en omgekeerd.
- **Accu selecteren**, druk op de selectieknop om te schakelen tussen de caravanaccu en de voertuigaccu als voedingsbron (of op te laden accu). De geselecteerde accu wordt bovenaan weergegeven.
- **Tank vullen aan/uit**, zet 'Tank vullen' aan om de externe waterpomp in te schakelen en water te pompen van het externe reservoir naar de interne watertank. Het vullen van de tank wordt gestopt wanneer de interne tank vol is of wanneer meer dan 7 minuten zijn verstreken.
- **AC begrenzer**, wanneer de AC stroombegrenzer is ingeschakeld, controleert deze de binnenkomende wisselstroom, en als de ingestelde limiet wordt bereikt, wordt het 230V-verwarmingselement in het verwarmingssysteem tijdelijk uitgeschakeld tot de stroom weer zakt tot onder deze limiet.  
Gebruik de selectieknop om de limiet in te stellen of schakel deze functie uit. Het icoon van de AC stroombegrenzer bovenaan geeft aan dat er een limiet is ingesteld en knippert wanneer de begrenzer actief is. Deze functie werkt alleen correct wanneer de verwarmingsinstelling op 'Timer' is gezet, zodat het EC600 systeem het verwarmingssysteem kan controleren.
- **Temperatuur en luchtvochtigheid**, als u op de selectieknop drukt, worden afwisselend de interne temperatuur, de interne luchtvochtigheid en de externe temperatuur weergegeven. NB: vanwege de plaats van de interne temperatuursensoren kan er sprake zijn van kleine verschillen met de temperatuur die in het verwarmingssysteem wordt weergegeven. Nadere informatie vindt u in paragraaf 3.18.
- **Dimmer %**, in dit scherm wordt het aangegeven met hoeveel procent de verlichting wordt gedimd; dit percentage kan worden gewijzigd met stappen van 5%. In het scherm wordt eerst het laatst ingestelde percentage weergegeven. Druk herhaaldelijk op de selectieknop om het percentage te verhogen. Na het bereiken van 100% verspringt het percentage weer naar 5%. Als u op de dimknop op het bedieningspaneel drukt, wordt direct dit dimpercentage weergegeven.
- **Kachelinstellingen**, in dit submenu kunt u de instellingen van de kachel en bijbehorende instellingen wijzigen. Volledige uitleg hiervan vindt u in de paragraaf over de kachel.
- **Airconditioningsinstellingen**, in dit submenu kunt u de instellingen van de optionele airconditioning en bijbehorende instellingen wijzigen. Volledige uitleg hiervan vindt u in de paragraaf over de airconditioning.
- **Koelkastinstellingen**, in dit submenu kunt u de instellingen van de koelkast en bijbehorende instellingen wijzigen. Volledige uitleg hiervan vindt u in de paragraaf over de koelkast.
- **Systeeminstellingen**, in dit submenu kunt u een aantal systeemfuncties instellen zoals tijd, datum, toetspiepjes, hoe lang de achtergrondverlichting aanblijft, hoe lang de ledlamp aanblijft, tankwaarschuwingen, Bluetooth-koppelingen, enzovoort.

	<p>Pompknop. Druk wanneer de stroom aan staat op de pompknop om de waterpomp in te schakelen. Druk opnieuw op de knop om de pomp weer uit te zetten. De ledlamp naast de knop gaat branden wanneer de pomp aan staat, en op het scherm wordt aangegeven hoe vol de watertank is.</p>
	<p>Binnenverlichtingsknop. Druk wanneer de stroom aan staat op de binnenverlichtingsknop om de hoofdverlichting in of uit te schakelen.</p>
	<p>Dimknop. Druk wanneer de stroom aan staat op de dimknop om dimmen van de verlichting in of uit te schakelen. Druk op de selectieknop om het dimpercentage in te stellen (het menu gaat automatisch naar het instellingenschermb). De laatste instelling wordt onthouden.</p>
	<p>Voortentverlichtingsknop. Druk wanneer de stroom aan staat op de Voortentverlichtingsknop om de voortentverlichting in of uit te schakelen. De ledlamp naast de knop gaat branden wanneer de voortentverlichting aan is. De voortentverlichting kan ook worden bediend met het caravanalarmsysteem.</p>

**Opmerking achtergrondverlichting** De achtergrondverlichting van het lcd-schermblijft gedurende de vooraf ingestelde tijd branden (standaard 30 seconden), minimaal 5 seconden en maximaal 120 seconden. Wanneer u de timer op 0 seconden instelt, blijft de achtergrondverlichting continu aan.

Hoe lang de blauwe ledlampjes naast de aan/uitknop, de pompknop en de voortentverlichtingsknop blijven branden, kan op dezelfde manier worden ingesteld als de achtergrondverlichting. Het scherm wordt geactiveerd wanneer u een hand bij het paneel houdt of op een knop drukt.

## 2.6 Bediening tijdens het rijden

Het EC600 systeem schakelt delen van het systeem uit wanneer de motor draait. Dat wordt vereist door de EMC voorschriften (*Electro Magnetic Compatibility*) en zorgt ervoor dat de caravan veilig kan worden gebruikt.

Controleer of de uitschakelknop van het systeem op de voeding in de aan-stand staat (knop ingedrukt) voordat u gaat rijden (zie 2.2). Dit zorgt ervoor dat het elektrische systeem actief is en in staat is om het oplaadproces te controleren, de koelkast van stroom te voorzien en andere systeemcircuits te monitoren.

Wanneer de motor draait, wordt op het scherm MOTOR DRAAIT (ENGINE RUNNING) weergegeven en tevens zijn de icoontjes voor de caravanaccu en de voertuigaccu te zien om aan te geven dat ze worden opgeladen. In het hoofdschermblijft de oplaadspanning weergegeven.

### 3 Technische informatie over het systeem

In de volgende paragraaf vindt u nadere technische informatie over het elektrische systeem.

#### 3.1 Aardlekschakelaar en zekeringschakelaars

Aardlekschakelaar

Zekeringschakelaars



De aardlekschakelaar beschermt de gebruiker tegen dodelijke elektrische schokken. De aardlekschakelaar schakelt de stroom direct uit wanneer de stroom door een draad niet volledig terugkeert via de nuldraad, dat wil zeggen wanneer er stroom weglekt via het menselijk lichaam naar de aarde of via een kapot apparaat.

Elke keer dat de caravan wordt aangesloten op het elektriciteitsnet, moet worden gecontroleerd of de aardlekschakelaar goed werkt door de testknop in te drukken. (zie paragraaf 2.3)

De zekeringschakelaars werken op een vergelijkbare manier als traditionele zekeringen en beschermen de bedrading tegen overbelasting en kortsluiting.

Bij overbelasting schakelt de zekeringschakelaar de stroomvoorziening uit. Als dat gebeurt, moet u eerst nagaan wat de oorzaak van de overbelasting is, voordat u de zekeringschakelaar weer aanzet.

In de volgende tabel vindt u de specificaties en de plaats in het circuit van de drie zekeringschakelaars.

Zekering-schakelaar	Amperage	Kleur uitgaande draad	Beschrijving
1	10 A	Wit	230V-stopcontacten
2	16 A	Wit (geel voor kachel)	Extra 230V-stopcontacten/verwarmingssysteem
3	10 A	Zwart (blauw voor Whale boiler)	Koelkast / oplader / hulpapparaten / Whale boiler

#### 3.2 Gebruik van de generator

Bij het aansluiten van een generator op uw caravan is voorzichtigheid geboden.

**! WAARSCHUWING:** Start of stop de generator nooit wanneer het systeem elektrisch wordt belast door apparaten die aan staan. Start de generator, wacht tot deze stabiel draait en belast dan pas het elektrische systeem. Wanneer u de generator wilt stoppen, beëindig dan eerst de elektrische belasting en wacht tot de generator stabiel draait voordat u hem uitschakelt.

Sommige generatoren maken gebruik van elektronische omvormers, terwijl andere gebruikmaken van een eenvoudiger principe om stroom van 230 volt te genereren. U kunt het best een generator kiezen die stroom genereert met een stabiele sinusvorm en precies de juiste spanning.

Wanneer u een generator gebruikt, kan het lampje op de voeding gaan branden dat waarschuwt voor omgekeerde polariteit. Dit is een normaal verschijnsel bij sommige soorten generatoren. Bij sommige generatoren wordt de nulpool niet met de aarde verbonden, maar is sprake van een middenaftakking van de aardverbinding, waardoor zowel de nul- als de pluspool een spanning hebben van 110 volt boven de aarde.

Door dit verschil van 110 V gaat de neon polariteitsindicator branden.

In de meeste gevallen is het veilig om een generator te gebruiken, maar raadpleeg eerst het handboek van de generator voor nadere informatie.



### 3.3 Acculader

Tijdens fase 1 wordt de accuspanning geleidelijk verhoogd terwijl de stroom wordt beperkt om het oplaadproces te starten en de accu te beschermen. In fase 2 stijgt de spanning naar 14,4 V om de accu op te laden. Wanneer de accu is opgeladen, wordt de spanning in fase 3 verlaagd naar 13,6 V om te zorgen voor een druppellaadstroom waarmee de accu volledig opgeladen wordt gehouden.

De oplader kan indien gewenst continu aan gelaten worden.

De acculader/spanningsomzetter levert ook stroom voor de apparatuur in de caravan wanneer deze op het elektriciteitsnet is aangesloten. Deze module levert een gelijkstroom aan de apparatuur in de caravan van maximaal 25 ampère (300 watt). Daarom wordt de beschikbare stroom verdeeld onder de apparatuur en de accu, waarbij de apparatuur voorrang krijgt overeenkomstig het volgende voorbeeld:

Apparatuur caravan	Beschikbare stroom voor opladen accu
5 A	20 A
10 A	15 A
15 A	10 A
20 A	5 A

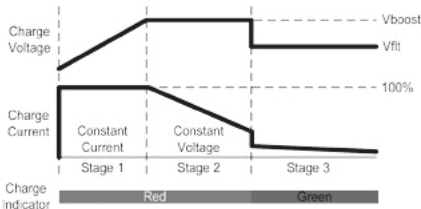

**! WAARSCHUWING:** Bij zware belasting kan de kast van de acculader heet worden. Zorg ervoor dat lucht ALTIJD ongehinderd door de ventilatiesleuven kan stromen. Plaats geen brandbare materialen tegen/bij de oplader.

### 3.4 Caravanaccu

#### A) Type / Selectie

Voor optimale prestaties en veiligheid is het van groot belang dat er alleen een caravanaccu wordt gebruikt van een bekend merk, en wij raden aan een accu te kiezen die door de NCC is goedgekeurd en met een typische capaciteit van 75 tot 120 Ah (ampère-uur).

Kies het juiste type accu (A, B of C) op grond van het verwachte gebruik. Een gewone auto-accu is NIET geschikt.

Deze accu moet altijd aangesloten zijn wanneer het systeem in gebruik is.

De voeding is geschikt om te werken met standaard loodaccu's voor de caravan, en in de meeste gevallen is de voeding tevens compatibel met de nieuwste serie AGM-accu's (*Absorbent Glass Matt*) Als u een accu wilt plaatsen die niet standaard is, controleer dan eerst of het in 3.3 beschreven oplaadprofiel geschikt is voor het type accu door de documentatie te raadplegen van de accu of de fabrikant van de accu.

In sommige caravans kunnen twee caravanaccu's worden geplaatst in parallelschakeling. In dat geval raden wij aan om twee identieke accu's te gebruiken. De aanvoer van de accu is voorzien van een zekering tussen de accu en de elektrische bedrading. De zekering bevindt zich gewoonlijk bij het vak voor de accu of binnen 500 mm van de accu. De maximum stroom door deze zekering is 20 A per accu.

#### B) Installatie en verwijdering

Koppel de 230V-netspanning altijd eerst los en zet de groene oplaadknop op de voeding in de uitstand (knop niet ingedrukt) voordat u de accu verwijderd of installeert.

Wanneer u de accu aansluit, zorg er dan voor dat sprake is van de correcte polariteit (zwart is negatief

[-] en rood is positief [+]) en dat de aansluitingen stevig vastzitten. Gebruik geen klemaansluitingen.

**! WAARSCHUWING:** Bij de accu kunnen explosieve gassen ontstaan. Voorkom dat er vlammen en vonken ontstaan bij de accu en rook niet.

### C) Bediening / onderhoud

Onder normale omstandigheden is verwijdering van de accu alleen nodig voor routine-inspecties van de aansluitingen en het bijvullen van de accuvloeistof. Raadpleeg daarvoor de handleiding van de accu.

Om bovenmatige ontlading te voorkomen, is het

**NB:** Ontlaad de accu niet te veel. Een van de meest voorkomende oorzaken van schade aan accu's is het ontladen van de accu tot onder de aanbevolen spanning van ongeveer 10 volt. Als de accuspanning nog lager wordt, kan een of meer cellen van de accu permanent beschadigd raken.

EC600 systeem voorzien van een accu-beschermingscircuit dat de accu loskoppelt wanneer de accuspanning te laag wordt en dat de gebruiker waarschuwt.

Als een waarschuwing actief is, produceert het bedieningspaneel een piepje en wordt de betreffende informatie weergegeven op het scherm. Druk op de selectieknop om de waarschuwing te annuleren. Deze waarschuwingen worden niet herhaald, tenzij de stroom wordt uitgezet en daarna weer wordt aangezet. Daarmee wordt voorkomen dat de waarschuwing hinderlijk wordt.

Accu	Afsluitspanning	Handeling na afsluiting	Opmerkingen
Voertuig	10,9 V	Accuselectie is veranderd van voertuigaccu naar caravanaccu. Als de spanning van de caravanaccu lager is dan 9 V, wordt er opnieuw een waarschuwing gegenereerd (zie hieronder).	De afsluitspanning is zodanig gekozen dat de voertuigaccu wordt beschermd tegen bovenmatige ontlading. De spanning van 10,9 V zorgt ervoor dat er voldoende stroom is in de accu voor de elektronica van de auto en om de auto te kunnen starten. Deze afsluiting betreft alleen de stroom die de apparatuur in de caravan krijgt van de accu en beschermt de accu niet als u voertuigcircuits aan laat, bijvoorbeeld de lichten van de caravan.
Caravan	9 V	Stroom wordt uitgeschakeld.	Dit is de noodafsluitspanning waarmee de accu wordt beschermd tegen ernstige beschadiging. Bij normaal gebruik moet u niet op deze afsluitspanning vertrouwen, maar uw stroomverbruik zodanig beperken dat de ontladingspanning niet onder 11,5 V komt.  Deze afsluiting betreft alleen de stroom die de accu levert aan de apparatuur in de caravan die kan worden aan-/uitgezet met de aan/uit-schakelaar op het bedieningspaneel en beschermt de accu niet tegen ontlading door permanent aangesloten apparatuur.

### 3.5 12 volt DC zekeringen

**! WAARSCHUWING:** Vervang de zekeringen alleen met zekeringen met de juiste waarde. Vervang ze **NOOIT** met zekeringen met een hoger amperage, want dan kan de bedrading beschadigd raken. Als een nieuwe zekering meteen weer doorbrandt, vervang deze dan niet direct met een nieuwe, want dan kan de bedrading beschadigd raken. Probeer de oorzaak van het doorbranden te achterhalen en neem contact op met uw dealer.

Zekering	Amperage	Kleur zekering	Beschrijving
1	25 A	Wit	Oplader
2	7,5 A	Bruin	Permanent 12 V / Alarm / Koelkast / Alde kachel
3	10 A	Rood	12V-stopcontacten / Tv-versterker / Radio
4	10 A	Rood	Afzuigventilatoren / Truma verwarming / Whale kachel
5	5 A	Geelbruin	Apparaten / Ontsteking kookplaat / Toilet / Whale boiler
6	10 A	Rood	Waterpompen
7	7,5 A	Bruin	Verlichting, hoofdlampen en dimkanaal 1.
8	5 A	Geelbruin	Verlichting, ingangsverlichting en dimkanaal 2.
9	10 A	Rood	Reserve-uitgangen / Rijrichtingslamp
10	10 A	Rood	Hulpapparatuur / Licht voortent

**NB:** Het rode ledlampje onder de zekeringen (2-13) gaat branden wanneer de zekering is doorgebrand. Als de oplader werkt, gaat het groene ledlampje onder de zekering voor de oplader branden.

In de volgende tabel vindt u de gegevens van de zekering(en) die zich bij uw caravanaccu bevinden. Zie ook 3.4A.

Zekering	Amperage	Kleur zekering	Beschrijving
Accu 1	20 A	Geel	Afzonderlijke zekering bij accu
Accu 2	20 A	Geel	Afzonderlijke zekering bij accu 2 (indien aanwezig)

In de volgende tabel vindt u de gegevens van de zekering(en) in de zekeringenkast voor de lichten van de caravan.

Zekering	Amperage	Kleur zekering	Beschrijving
1	20 A	Geel	Voeding koelkast
2	5 A	Geelbruin	Linkerachterlichten
3	5 A	Geelbruin	Rechterknipperlichten
4	5 A	Geelbruin	Mistlampen
5	-	-	Niet aanwezig
6	20 A	Geel	Stroomvoorziening auto-accu
7	5 A	Geelbruin	Rechterachterlichten
8	5 A	Geelbruin	Linkerknipperlichten
9	7,5 A	Bruin	Remlichten
10	5 A	Geelbruin	Achteruitrijlichten

### 3.6 Beheer stroom zonnepanelen

De EC601/602 voeding beschikt over een ingebouwd systeem voor beheer van de stroom van zonnepanelen. Dit systeem monitort de invoer van een apart zonnepaneel met regelaar. Op het bedieningspaneel wordt het symbool voor een actief zonnepaneel weergegeven wanneer het paneel voldoende stroom opwekt om de accu op te laden. De door de regelaar geproduceerde spanning en stroom kunt u op het multifunctionele scherm zien door het menuonderdeel 'Zonne-energie' ('Solar Power') te selecteren.

### 3.7 Bediening waterpomp

Met de pompknop op het EC620 bedieningspaneel bedient u de interne waterpomp die water pompt uit een interne tank (indien aanwezig) of een extern reservoir (als er geen interne tank is).

Het systeem heeft een functie voor het automatisch vullen van de tank. Wanneer deze functie wordt ingeschakeld, wordt de watertank in de caravan gevuld met water uit het externe reservoir. Wanneer de tank vol is, wordt de pomp automatisch uitgeschakeld. Selecteer 'Tank vullen aan' ('Tank-fill on') op het bedieningspaneel om deze functie in te schakelen. Om te voorkomen dat de externe pomp beschadigd raakt als de externe tank leeg is, blijft de pomp maximaal 7 minuten draaien.

De watertanks (voor schoon water en afvalwater) beschikken over een functie om de gebruiker te waarschuwen wanneer het niveau van de tank met schoon water tot onder 25% zakt of wanneer het niveau van de tank met afvalwater 100% bereikt.

Als de waterpomp wordt ingeschakeld en het niveau van de tank met schoon water tot onder 25% zakt, is er een waarschuwingspiepje te horen en wordt er een bericht weergegeven op het bedieningspaneel. Druk op de selectieknop om de waarschuwing te annuleren.

Als de waterpomp wordt ingeschakeld en het niveau van de tank met afvalwater 100% bereikt (tank helemaal vol), is er een waarschuwingspiepje te horen en wordt er een bericht weergegeven op het bedieningspaneel. Druk op de selectieknop om de waarschuwing te annuleren.

Deze waarschuwingen worden niet herhaald, tenzij de pomp wordt uitgezet en daarna weer wordt aangezet.

Daarmee wordt voorkomen dat de waarschuwing hinderlijk wordt.

### 3.08 Bediening AC stroombegrenzer

Het EC600 systeem beschikt over een 230V-stroommonitorsysteem waarmee de stroom die wordt geleverd door het elektriciteitsnet kan worden weergegeven op het bedieningspaneel. De resolutie van deze weergave is 0,5 A.

Er kan een maximale stroom worden ingesteld. Als deze stroom wordt bereikt, schakelt de stroombegrenzer alle elektrische elementen in het verwarmingssysteem uit tot de stroom weer daalt, waarna de elementen opnieuw worden ingeschakeld.

Als er bijvoorbeeld een waterkoker wordt aangezet terwijl de verwarming aan staat en de maximale stroom wordt bereikt, dan wordt het elektrische element van het verwarmingssysteem tijdelijk uitgeschakeld. Wanneer het water kookt en de waterkoker afslaat, wordt het element automatisch weer ingeschakeld.

Deze functie is met name handig wanneer u in het buitenland bent en de geleverde stroom beperkt is. Op het bedieningspaneel verschijnt er een waarschuwing wanneer de maximale stroom wordt bereikt.

Als u UIT (OFF) selecteert, wordt deze functie uitgeschakeld.

Met de Swift Command app kan deze functie worden aangepast.

### 3.09 Bediening verlichting en dimmer

Het systeem bevat maximaal twee dimkanalen voor groepen lampen die met de dimknop kunnen worden bediend. Sommige modellen campers beschikken ook over een fysieke dimknop in het interieur.

Het licht van de voortent kan op verschillende manieren worden bediend: met de knop naast de toegangsdeur, met de verlichtingsknop van het alarmsysteem, met de knop voor de voortentverlichting op het bedieningspaneel en met de app.

Met al deze knoppen kan het licht aan en uit worden gezet.

Met de Swift Command app kan de verlichting en het dimmen daarvan worden ingesteld en aangepast.



### 3.10 Bediening kachel

Er zijn een aantal verwarmingssystemen die met de EC600 kunnen worden bediend. Het systeem wordt vooraf ingesteld door de fabrikant of dealer. De volgende menuonderdelen zijn alleen beschikbaar in de Timer-bedieningsmodus (Timer control mode), en er worden 3 voorbeelden gegeven voor de verschillende soorten verwarmingssystemen.

Ga naar de Verwarmingsinstellingen (Heating Settings) en druk op selecteren om de volgende zaken in te stellen of te wijzigen:

WHALE		
Menuonderdeel	Beschrijving	
<b>Bediening (Control)</b>	Selecteer HANDMATIG (MANUAL) om de bediening te gebruiken van het apparaat zelf. Selecteer TIMER om het apparaat te bedienen met het bedieningspaneel en de instellingen hieronder. Selecteer APP om het apparaat te bedienen met de Swift Command app.	
<i>De volgende menuonderdelen zijn alleen beschikbaar in de Timer-bedieningsmodus.</i>		
<b>WH energie</b>	Selecteer de energie-instelling UIT (OFF), GAS, EL1, EL2, MIX1 of MIX2. Zie de handleiding van de boiler voor een beschrijving van deze instellingen.	
<b>AH energie</b>	Selecteer de energie-instelling UIT (OFF), VENTILATOR (FAN), GAS, EL1, EL2 of EL3. Zie de handleiding van de kachel voor een beschrijving van deze instellingen.	
<b>Timer 1</b>	Stel de tijd in van timer 1. U kunt de tijd instellen met stapjes van 15 minuten. Er wordt een 24-uursklok gebruikt.	Voorbeeld: 07:30
<b>T1 verwarming</b>	Stel de verwarmingstemperatuur in voor timer 1. U kunt deze instelling uitzetten of kiezen voor een temperatuur van 5 tot 30 °C.	Voorbeeld: 22 °C
<b>T1 heet water</b>	Stel de warmwatertemperatuur in voor timer 1. Deze instelling kan UIT (OFF) of AAN (ON) staan.	Voorbeeld: eco
<i>Het menu herhaalt zich nu voor timer 2 tot en met timer 4</i>		
<b>De instellingen verlaten?</b>	Wanneer timer 4 is ingesteld, wordt gevraagd of u de instelling wilt verlaten. Druk op de selectieknop om af te sluiten en de instellingen te bewaren.	

In het voorbeeld hierboven wordt de verwarmingstemperatuur ingesteld op 22 °C en de warmwatertemperatuur op eco om 7:30 's ochtends.

### 3.11 Bediening koelkast

De belangrijkste instellingen van de koelkast kunnen worden ingesteld/gewijzigd met het EC620 bedieningspaneel of de Swift Command app. Daarnaast kunnen de knoppen op de koelkast zelf worden gebruikt.

Ga naar de Koelkastinstellingen (Fridge Settings) en druk op selecteren om de volgende zaken in te stellen of te wijzigen:

Dometic koelkasten / koelkasten met vriesvak	
Menuonderdeel	Beschrijving
Modus	<p><i>Stel de gewenste bedrijfsmodus in De beschikbare opties zijn: UIT AUTO GAS 12V DC 230V AC</i></p> <p><i>De standaardinstelling wanneer het systeem voor de eerste keer wordt aangezet is UIT.</i></p>
Instelling	<p>De gewenste koeltemperatuur instellen. De beschikbare opties zijn: 1 (minimum) 2 3 (gemiddeld) 4 5 (maximum)</p> <p>De standaardinstelling wanneer het systeem voor de eerste keer wordt aangezet is 1.</p>
Status	<p>Hier kunt u de koelstatus zien. Als u voornoemde koelinstellingen heeft veranderd, moet u ten minste 15 minuten wachten voordat de nieuwe instelling wordt bereikt en de gemelde status wordt aangepast.</p> <p>De mogelijke statussen zijn: Te koud {suggestie om een lagere instelling te kiezen} Koud (-) {suggestie om een lagere instelling te kiezen} Koud (-) Optimaal Warm (+) Warm (++) {suggestie om een hogere instelling te kiezen} Te warm (++) {suggestie om een hogere instelling te kiezen}</p>

In het menuonderdeel Koelkastinstellingen geeft het grote cijfer op het scherm aan wat de koelinstelling is (1 tot 5).



### 3.12 Airconditioning

Als uw caravan is voorzien van een compatibele airconditioningsunit, kunnen de instellingen worden ingesteld/gewijzigd met het EC620 bedieningspaneel of de Swift Command app.

Ga naar Airco-instellingen (Aircon Settings) en druk op selecteren om de betreffende instellingen in te stellen of te wijzigen.

Er wordt nog gewerkt aan de airco-functies. Nadere informatie wordt op deze plek verstrekt in versie 2.3 van dit document.

### 3.13 Andere bedieningsonderdelen

Op het hoofdbedieningspaneel wordt het versienummer van de software van zowel het bedieningspaneel als de voeding weergegeven. Druk in het EC620 menuonderdeel op de selectieknop om de gegevens van de software weer te geven.

### 3.14 Bediening AL-KO ATC

Op caravans die zijn voorzien van AL-KO ATC (*Automatic Trailer Control*: automatische bediening van de caravan), kan de status van de ATC vanuit uw trekvoertuig worden gemonitord met de Swift Command app. Meer informatie hierover vindt u in de Swift Command app en de bijbehorende gebruikershandleiding.

### 3.15 Temperatuurmetingen

De EC600 temperatuursensor meet de 'kerntemperatuur' van de caravan. Deze meting is slechts ter informatie. Dezelfde sensor kan ook de luchtvochtigheid meten in de bedstee of de opslagruimte (eveneens slechts ter informatie).

We hopen dat de gemeten temperatuur bijzonder nuttige informatie vormt, bijvoorbeeld wanneer u op afstand de temperatuur in de caravan wilt controleren bij koud weer.

In caravans met een Alde of Truma verwarmingssysteem wordt deze sensor niet gebruikt om de verwarmingstemperatuur te controleren, want de temperatuur wordt gemeten door de Alde of Truma sensor boven de deur. De door het verwarmingssysteem gemeten temperatuur kan verschillen van de temperatuur in de opslagruimte onder het bed.

In caravans met een Whale verwarmingssysteem wordt de sensor wel gebruikt om de verwarmingstemperatuur te controleren, want dit systeem heeft geen eigen sensor.

Warmte van andere onderdelen in de caravan (met name componenten van het verwarmingssysteem zelf) hebben invloed op de metingen die worden weergegeven door het Swift Command systeem. In de meeste bed-/opslagruimtes heeft een luchtstroom in of door deze ruimte ook invloed op de weergegeven temperatuur en luchtvochtigheid.

### 3.16 Bluetooth-koppelingen

Ga met het bedieningspaneel naar het systeeminstellingenmenu en ga dan naar Bluetooth-koppelingen. Druk op de selectieknop om te koppelen. Het ledlampje van de aan/uit-knop gaat knipperen om aan te geven dat het systeem zich in de koppelingsmodus bevindt. U kunt nu uw apparaat koppelen aan het systeem door de instructies op het apparaat te volgen. De koppeling blijft 1 minuut gehandhaafd en wordt daarna automatisch weer uitgeschakeld.

NB: Voor extra hulp bij het koppelen van Bluetooth-apparaten kunt u een hulpvideo bekijken in het gedeelte met ondersteuningsinformatie van de website van Sargent.

## SYSTEEMWAARSCHUWINGEN

### 3.17 SYSTEEMWAARSCHUWINGEN

Onder verschillende omstandigheden genereert het systeem een aantal waarschuwingen. Deze waarschuwingen worden hieronder beschreven en worden tevens behandeld in de toepasselijke paragrafen van dit handboek. Bij een actieve waarschuwing wordt er boven aan het bedieningspaneel een driehoekje weergegeven.

Waarschuwing	Wanneer	Soort
Niveau schoon water laag	Wanneer de pomp aan staat en het niveau van het schone water laag is (minder dan 25% vol). Alleen beschikbaar als er een interne tank is.	Bericht op scherm en 30 seconden lang hoorbare pieptoon.
Spanning caravanaccu laag	Wanneer het bedieningspaneel aan staat en de caravanaccu is geselecteerd (als actieve accu) en de spanning zakt tot onder 10 V.	Bericht op scherm en 30 seconden lang hoorbare pieptoon.
	Wanneer het bedieningspaneel aan staat en de caravanaccu is geselecteerd (als actieve accu) en de spanning zakt tot onder 9 V.	Bericht op scherm en 30 seconden lang hoorbare pieptoon. Als er na 30 seconden niets is gedaan, schakelt het systeem de stroom uit om ernstige ontlading van de accu te voorkomen.
	<p><b>NB:</b> Dit is de noodafsluitspanning waarmee de accu wordt beschermd tegen ernstige beschadiging. Bij normaal gebruik moet u niet op deze afsluitspanning vertrouwen, maar uw stroomverbruik zodanig beperken dat de ontladingspanning niet onder 11,5 V komt.</p> <p>Deze afsluiting betreft alleen de stroom die de accu levert aan de apparatuur in de caravan die kan worden aan-/uitgezet met de aan/uit-schakelaar op het bedieningspaneel en beschermt de accu niet tegen ontlading door permanent aangesloten apparatuur.</p>	
Spanning caravanaccu hoog	Wanneer het bedieningspaneel aan staat en de caravanaccu is geselecteerd (als actieve accu) en de spanning stijgt tot boven 15 V.	Bericht op scherm en herhaalde pieptoon van het bedieningspaneel. De stroom wordt automatisch uitgeschakeld. De pieptoon verdwijnt pas wanneer de storing is verholpen.
Waarschuwingen voertuigaccu	Als de caravan is gekoppeld aan het trekvoertuig en niet de caravanaccu is geselecteerd, maar de voertuigaccu, dan worden dezelfde, hiervoor beschreven waarschuwingen gegenereerd voor de voertuigaccu. De spanning waarbij de waarschuwing 'Spanning voertuigaccu laag' wordt gegenereerd is 10,9 V.	
Motor draait	Wanneer de motor wordt gestart, wordt de stroom van het systeem uitgeschakeld.	Bericht op scherm; symbolen voor caravan- en voertuigaccu geven aan dat beide accu's zijn aangesloten en kunnen worden opgeladen. De laadspanning wordt ook op het scherm weergegeven.
Aansluitkabel elektriciteitsnet nog steeds verbonden	Wanneer de motor wordt gestart en de netkabel nog steeds is verbonden en de oplader aan staat.	Bericht op scherm en herhaalde pieptoon van het bedieningspaneel. De pieptoon verdwijnt pas wanneer de netkabel is losgekoppeld.

Storing	Mogelijke oorzaak	Voorgestelde oplossing
Verwarmingssysteem	Wanneer het EC620 bedieningspaneel is ingesteld om het verwarmingssysteem te bedienen, worden de betreffende waarschuwingen weergegeven.	Bericht op scherm en 30 seconden lang hoorbare pieptoon. Extra beschrijvende informatie is beschikbaar wanneer u de Swift Command app gebruikt.
Koelkast / Koelkast met vriesvak	Wanneer het EC620 bedieningspaneel is ingesteld om de koelkast te bedienen, worden de betreffende waarschuwingen weergegeven.	Bericht op scherm en 30 seconden lang hoorbare pieptoon. Extra beschrijvende informatie is beschikbaar wanneer u de Swift Command app gebruikt.

<b>3.18 Tabel met veel voorkomende storingen</b>		
Voeding levert geen 230 volt.	Aansluitkabel tussen de camping en de caravan niet verbonden.	Controleer dit en verbind de kabel zoals beschreven in 2.3C.
	Aardlekschakelaar uitgeschakeld.	Reset de aardlekschakelaar zoals beschreven in 2.3D.
	Aardlekschakelaar werkt niet correct.	Controleer de polariteit van de stroomvoorziening; als de aardlekschakelaar het niet of slecht blijft doen, neem dan contact op met uw dealer, want dan is er waarschijnlijk sprake van een storing in de apparatuur of de bedrading.
	Zekeringschakelaar uitgeschakeld	Reset de zekeringschakelaar door deze in de UIT-stand te zetten (omlaag) en daarna weer in de AAN-stand te zetten (omhoog); als de zekeringschakelaar uitgeschakeld blijft, neem dan contact op met uw dealer, want dan is er waarschijnlijk sprake van een storing in de apparatuur of de bedrading.
	Geen of te weinig stroom van de camping.	Neem contact op met de opzichter voor hulp.
	Andere storing	Neem contact op met uw dealer.
Lampje omgekeerde polariteit op voeding brandt.	Is de polariteit van het elektriciteitsnet omgekeerd?	Dit lampje gaat branden wanneer de plus- en de nulpool zijn verwisseld. Als het lampje brandt, is er sprake van een probleem met de stroomvoorziening van de camping of met de kabel waarmee u de caravan met de stroomvoorziening verbindt. Het lampje is geschikt voor elektrische stroomvoorzieningen in het Verenigd Koninkrijk (waar de nulpool bij het onderstation is verbonden met de aarde). Als u de caravan buiten het Verenigd Koninkrijk gebruikt, kan dit lampje ook branden wanneer geen sprake is van een probleem. Raadpleeg in dat geval de opzichter van de camping voor advies.
	Generator wordt gebruikt.	Het lampje dat waarschuwt voor omgekeerde polariteit is aan wanneer een generator wordt gebruikt. Dit is een normaal verschijnsel bij sommige soorten generatoren. Bij sommige generatoren wordt de nulpool niet met de aarde verbonden, maar is sprake van een middenaftakking van de aardverbinding, waardoor zowel de nul- als de pluspool een spanning hebben van 110 volt boven de aarde. Door dit verschil van 110 V gaat de neon polariteitsindicator branden. In de meeste gevallen is het veilig om een generator te gebruiken, maar raadpleeg eerst het handboek van de generator voor nadere informatie.

Storing	Mogelijke oorzaak	Voorgestelde oplossing
Problemen met het bedieningspaneel	Schermbedieningspaneel wordt niet weergegeven.	Controleer de accu's en de zekeringen, zet de scheidingschakelaar van de voeding en de oplaadschakelaar aan en controleer of de caravan is aangesloten op het elektriciteitsnet. Controleer of de aansluitkabel is verbonden met de voeding en het bedieningspaneel. Neem contact op met uw dealer.
	12V-stroom wordt uitgeschakeld.	De accubeschermingsfunctie is geactiveerd om de voertuigaccu en/of de caravanaccu te beschermen. Zie 3.4C. Bescherming tegen te hoge spanning is geactiveerd; er wordt een waarschuwing weergegeven op het bedieningspaneel. Dit kan verschillende oorzaken hebben, maar meestal wordt het probleem veroorzaakt door het zonnepaneel; controleer of de regelaar correct is aangesloten en binnen de juiste parameters functioneert. Wanneer de motor wordt gestart, wordt alle apparatuur losgekoppeld zoals vereist in de EMC-normen. Zie 2.6.
	Bedieningspaneel geblokkeerd / gedraagt zich vreemd	Volg de gebruiksinstructies van het bedieningspaneel. De software van het bedieningspaneel kan zijn gecrasht. Start het bedieningspaneel opnieuw op door de scheidingschakelaar van de voeding uit te zetten. Wacht 30 seconden en zet de schakelaar dan weer aan. Vraag uw dealer of de nieuwste software op uw systeem is geïnstalleerd, want er kunnen updates beschikbaar zijn.

3.19 Tabel met veel voorkomende storingen

Storing	Mogelijke oorzaak	Voorgestelde oplossing
Voeding levert geen 230 volt.	Aansluitkabel tussen de camping en de caravan niet verbonden.	Controleer dit en verbind de kabel zoals beschreven in 2.3C.
	Aardlekschakelaar uitgeschakeld.	Reset de aardlekschakelaar zoals beschreven in 2.3D.
	Aardlekschakelaar werkt niet correct.	Controleer de polariteit van de stroomvoorziening; als de aardlekschakelaar het niet of slecht blijft doen, neem dan contact op met uw dealer, want dan is er waarschijnlijk sprake van een storing in de apparatuur of de bedrading.
	Zekeringschakelaar uitgeschakeld	Reset de zekeringschakelaar door deze in de UIT-stand te zetten (omlaag) en daarna weer in de AAN-stand te zetten (omhoog); als de zekeringschakelaar uitgeschakeld blijft, neem dan contact op met uw dealer, want dan is er waarschijnlijk sprake van een storing in de apparatuur of de bedrading.
	Geen of te weinig stroom van de camping.	Neem contact op met de opzichter voor hulp.
	Andere storing	Neem contact op met uw dealer.
Lampje omgekeerde polariteit op voeding brandt.	Is de polariteit van het elektriciteitsnet omgekeerd?	Dit lampje gaat branden wanneer de plus- en de nulpool zijn verwisseld. Als het lampje brandt, is er sprake van een probleem met de stroomvoorziening van de camping of met de kabel waarmee u de caravan met de stroomvoorziening verbindt. Het lampje is geschikt voor elektrische stroomvoorzieningen in het Verenigd Koninkrijk (waar de nulpool bij het onderstation is verbonden met de aarde). Als u de caravan buiten het Verenigd Koninkrijk gebruikt, kan dit lampje ook branden wanneer geen sprake is van een probleem. Raadpleeg in dat geval de opzichter van de camping voor advies.
	Generator wordt gebruikt.	Het lampje dat waarschuwt voor omgekeerde polariteit is aan wanneer een generator wordt gebruikt. Dit is een normaal verschijnsel bij sommige soorten generatoren. Bij sommige generatoren wordt de nulpool niet met de aarde verbonden, maar is sprake van een middenaftakking van de aardverbinding, waardoor zowel de nul- als de pluspool een spanning hebben van 110 volt boven de aarde. Door dit verschil van 110 V gaat de neon polariteitsindicator branden. In de meeste gevallen is het veilig om een generator te gebruiken, maar raadpleeg eerst het handboek van de generator voor nadere informatie.

Storing	Mogelijke oorzaak	Voorgestelde oplossing
Problemen met het bedieningspaneel	Schermbedieningspaneel wordt niet weergegeven.	Controleer de accu's en de zekeringen, zet de scheidingschakelaar van de voeding en de oplaadschakelaar aan en controleer of de caravan is aangesloten op het elektriciteitsnet. Controleer of de aansluitkabel is verbonden met de voeding en het bedieningspaneel. Neem contact op met uw dealer.
	12V-stroom wordt uitgeschakeld.	De accubeschermingsfunctie is geactiveerd om de voertuigaccu en/of de caravanaccu te beschermen. Zie 3.4C.  Bescherming tegen te hoge spanning is geactiveerd; er wordt een waarschuwing weergegeven op het bedieningspaneel. Dit kan verschillende oorzaken hebben, maar meestal wordt het probleem veroorzaakt door het zonnepaneel; controleer of de regelaar correct is aangesloten en binnen de juiste parameters functioneert. Wanneer de motor wordt gestart, wordt alle apparatuur losgekoppeld zoals vereist in de EMC-normen. Zie 2.6.
	Bedieningspaneel geblokkeerd / gedraagt zich vreemd	Volg de gebruiksinstructies van het bedieningspaneel. De software van het bedieningspaneel kan zijn gecrasht. Start het bedieningspaneel opnieuw op door de scheidingschakelaar van de voeding uit te zetten. Wacht 30 seconden en zet de schakelaar dan weer aan.
Voeding levert geen 12 volt.	Voeding niet voorzien van 230 V.	Voer alle genoemde controles uit.
	Oplader niet ingeschakeld.	Zet de oplader aan; de schakelaar licht op.
	Accu niet verbonden en/of opgeladen.	Plaats een opgeladen accu zoals beschreven in 3.4.
	Aan/uit-knop op bedieningspaneel niet op 'Aan' gezet.	Schakel de stroom in op het bedieningspaneel.
	Accu leeg / zekering accu doorgebrand.	Laad de accu op, controleer de zekeringen, controleer of de accu wordt voorzien van voldoende laadspanning.
	Zekering doorgebrand.	Controleer of alle zekeringen intact zijn en of de zekeringen de juiste waarde hebben (zie de tabel met zekeringwaarden).
	Apparatuur uitgeschakeld/ losgekoppeld.	Controleer of de apparatuur aan staat en verbonden is met de 12V-voeding.
	Andere storing	Neem contact op met uw dealer.

## SYSTEEMWAARSCHUWINGEN

Storing	Mogelijke oorzaak	Voorgestelde oplossing
Pomp werkt niet.	Zekering doorgebrand.	Vervang de zekering met een zekering met de juiste waarde (zie de tabel met zekeringwaarden).
	Pomp uitgeschakeld.	Zet de pomp aan door op de pompknop te drukken op het bedieningspaneel.
	Instelling onjuist.	Zowel de voeding van de interne als de externe pomp worden geregeld vanuit het controlepaneel. Zie paragraaf 3.8 om de instelling van de pompschakelaar te wijzigen. Controleer of de instellingen overeenkomen met uw wensen.
Lampen doen het niet.	Zekering(en) doorgebrand.	Vervang de zekering met een zekering met de juiste waarde (zie de tabel met zekeringwaarden).
	Lampen uitgeschakeld.	Doe de lampen aan door op de lichtknop te drukken; gebruik de dimmer op het bedieningspaneel.
Bluetooth-verbinding werkt niet.	Bluetooth-apparaat niet gekoppeld.	Selecteer de optie 'Bluetooth-koppelingen' in het systeeminstellingenmenu.
	Bluetooth staat niet aan op apparaat.	Controleer of Bluetooth op uw apparaat aan staat en of het apparaat de Bluetooth 4 standaard ondersteunt (BLE).
	Bluetooth-apparaat buiten bereik.	Zorg ervoor dat uw apparaat zich binnen 7 meter bevindt van het midden van de caravanschakelaar. Zie paragraaf 3.8. Controleer of de instellingen overeenkomen met uw wensen.
	Probleem met Bluetooth-verbinding.	Zie de gebruikershandleiding van de app voor nadere informatie.
Afstandsbediening werkt niet.	Accountgegevens niet ingevoerd in app.	Voer uw gegevens in op de accountpagina van het instellingenmenu van de app.
	Account niet geregistreerd op het moment van levering van de caravan.	Vraag uw dealer of Sargent Electrical of er een account is geregistreerd.



### 3.20 Contactgegevens

De technische servicelijn van Sargent Electrical Services Limited is tijdens kantooruren te bereiken. Neem contact met ons op via +44 1482 678981 als u behoefte heeft aan technische ondersteuning. Voor bijstand buiten kantooruren verwijzen wij u graag naar het ondersteuningsgedeelte van de website van Sargent [www.sargentfd.co.uk](http://www.sargentfd.co.uk)

## 4 Afstandsbediening

### 4.1 Swift Command app

De Swift Command app kan worden gedownload in de App Store van Apple of de Play Store voor Android-applicaties.

Er is een aparte gebruikershandleiding voor de Swift Command app waarin de bediening van de app wordt uitgelegd.

Voordat u de app kunt gebruiken voor uw caravan, moet u een account creëren en u aanmelden voor de gratis communicatieservice. Dit is een eenvoudige procedure die uw dealer zal uitleggen bij overdracht van de caravan. Meer informatie is te vinden op [www.swiftcommand.co.uk](http://www.swiftcommand.co.uk)

### 4.2 Gebruik en beschrijving Swift Command website

U kunt dezelfde account en inloggegevens eveneens gebruik om toegang te krijgen tot de website van Swift Command.

Daar kunt u uw gegevens bijwerken, bekijken waar uw voertuig zich bevindt en waar het is geweest, systeem informatie en historische gegevens bekijken en tevens een aantal systeemopties en -instellingen wijzigen.

### 4.3 Dekking en gebruik Swift Command simkaart

Het EC600 systeem wordt geleverd met een simkaart en een contract voor een periode van 36 maanden die begint na activering bij uw dealer (wanneer uw caravan aan uw account wordt gekoppeld).

Hieronder vindt u een lijst met landen met dekking van de simkaart onder redelijke gebruiksvoorwaarden. Een complete lijst is op verzoek leverbaar.

Oostenrijk, België, Bulgarije, Cyprus, Tsjechische Republiek, Denemarken, Estland, Finland, Frankrijk, Duitsland, Griekenland, Hongarije, IJsland,

Ierland, Italië, Letland, Liechtenstein, Litouwen, Luxemburg, Nederland, Malta, Noorwegen, Polen, Portugal, Roemenië, Slowakije, Slovenië, Spanje, Zweden, Verenigd Koninkrijk.

Caravans die direct naar Australië of Nieuw-Zeeland worden geëxporteerd, zijn in de fabriek van Swift voorzien van een speciale wereldwijde simkaart. NB: als een caravan met specificaties voor het Verenigd Koninkrijk wordt geëxporteerd naar deze landen, werken de afstandsbedieningsfuncties niet.

### 4.4 Vervangingsonderdelen

Het bedieningspaneel bevat een kleine lithiumbatterij om de klok te laten draaien wanneer er geen andere energiebronnen beschikbaar zijn. Onder normale omstandigheden heeft de batterij een levensduur van meer dan 5 jaar. De batterij is een CR2032 knoopcel van 3,0 V.

De EC635 communicatiemodule bevat een speciaal back-up batterijpakket waar u onder normale omstandigheden meer dan 3 jaar mee kunt doen. Het onderdeelnummer van het pakket is 16308. Het pakket is te bestellen bij Sargent.

### 4.5 Updates

Af en toe zijn er updates voor de firmware van het systeem. Deze updates worden geïnstalleerd tijdens onderhoudsbeurten bij uw dealer.

## 5 Technische gegevens en goedkeuringen

### 5.1 Apparaat: EC601, EC602, EC651, EC620, EC630 en PX300 bedieningsapparaat

Specificaties		
INPUT 230 V	230 volt / 0 tot 16 ampère	+ / - 10%
OUTPUT 230 V	Aardlekschakelaar, 2 x zekeringschakelaar van 10 A en 1 x zekeringschakelaar van 16 A Apart geschakelde kanalen voor verwarmingssysteem en oplader	
INPUT 12 V	Input van 2 accu's van 20 A via twee 4-wegstekkers	
INPUT ZONNEPANEEL	1 x speciale aansluiting zonnepaneel (van 20 tot 150 W) via 2-wegstekker	
OUTPUT 12 V	Totale output van 25 A via meerdere geschakelde kanalen, beschermd door 13 gezeekerde uitgangen	
Geïntegreerde OPLADER	Input 220-240 volt AC +/- 10%, frequentie 50 Hz +/- 6%, max. stroom 3 A Nominale output 13,6 tot 14,4 volt DC, max. stroom 25 A (300 watt)	
SIGNAALINPUT	4 x niveau schoon water, 4 x niveau afvalwater, 1 x draaien motor, meerdere verbindingen met voertuig, sensorinput voor temperatuur en luchtvochtigheid	Schoon water negatief gemeten Afvalwater negatief gemeten
Data IN / UIT	CANBUS datacommunicatie en stroom naar bedieningspaneel via 6-wegstekker Apparaten die werken met CI-Bus datacommunicatie naar CI-Bus via RJ11/12 aansluiting	
IP-codering	IP31	
Bedrijfstemperatuur	Omgeving 0 tot 35 °C Temperatuur kast oplader bij volledige belasting max. 65 °C	Automatische uitschakeling en herstart bij oververhitting/overbelasting
Afmetingen		
EC601 en EC651 voeding	Totale omvang (H x B x D) 180 x 305 x 135 mm Vrije ruimte boven 75 mm, links en rechts 50 mm	Gewicht 3,8 kg
EC620 bedieningspaneel	Totale omvang (H x B x D) 93 x 180 x 32 mm Afmetingen uitsparing (H x B) 82 x 165 mm	Bevestigingspunten 166 mm x 26 mm Gewicht 150 g
EC630 communicatiemodule	Totale omvang (H x B x D) 55 x 116 x 85 mm	Gewicht 550 g
EC640 sensor	Totale omvang (H x B x D) 60 x 27 x 14 mm	Gewicht 80 g

### 5.2 Goedkeuringen

**Systeem:** Voldoet aan BSEN 1648-1, BSEN1648-2, voldoet aan BS7671: 2008

**Aardlekschakelaar:** Aardlekschakelaar van 40 A, wordt uitgeschakeld bij 30 mA overeenkomstig BS EN 61008

**Zekeringschakelaars:** Zekeringschakelaars type C Breekcapaciteit 6000 A overeenkomstig BSEN 60898

**ElektroMagnetische Compatibility (EMC)**  
richtlijn 2004/108/EG certificaat  
CE20071224-1

**Geïntegreerde oplader.** BS EN 60335-1/2.29, 2006/95EC, IEC61000-3.2/3:1995, 1.

**Laagspanningsrichtlijn:** 2006/95EC TUV-014900-A1, EN55022, klasse B, EN55024/ Niveau 2

### 5.3 Conformiteitsverklaring

**Apparaat:** Bedieningssysteem stroomvoorziening caravan

**Modelnaam:** EC601, EC602, EC651, EC620, EC630 en PX300

Hierbij verklaar ik dat voornoemde apparatuur voldoet aan de toepasselijke gedeeltes van voornoemde goedkeuringen.

De unit voldoet aan alle belangrijke vereisten van de richtlijnen.

Ondertekend door	Naam	Functie	Fabrikant
Datum:	I L Sargent	Technisch directeur	Sargent Electrical Services Ltd Unit 35, Tokenspire Business Park Woodmansey, Beverley East Yorkshire, Verenigd Koninkrijk

Wij hebben er alles aan gedaan om ervoor te zorgen dat de informatie in dit document correct en compleet is, maar kunnen niet garanderen dat er in het document geen sprake is van fouten of omissies.

Dit document kan in de loop der tijd worden bijgewerkt/verbeterd, dus vraag uw dealer/leverancier om informatie over updates of ga naar:

[www.sargentltd.co.uk](http://www.sargentltd.co.uk)

## Accu

**! WAARSCHUWING:** Wees voorzichtig wanneer u de accu verwijderd of vervangt, want accu's bevatten zure vloeistoffen die ernstige verwondingen en schade kunnen veroorzaken als ze verkeerd worden behandeld. Houd er bij het verplaatsen van een accu tevens rekening mee dat de accu meer dan 20 kg kan wegen.

Uw caravan is voorzien van een vak voor de accu in de vloer (accu's niet meegeleverd).

De accu kan stevig worden vastgezet in het vak, en elektrolyt (een zure stof) die er eventueel uit loopt wordt erin opgevangen. Vakken onder de vloer zijn afgesloten van de woonruimte en er wordt een ontluchtingspijp aangebracht om eventueel geproduceerde explosieve gassen (waterstof) af te voeren.

Wanneer er een ontluchtingspijp is aangebracht, is het belangrijk om ervoor te zorgen dat vervangende accu's ook worden voorzien van een ontluchtingspijp. De accu mag alleen in het juiste vak worden geplaatst en moet stevig worden vastgezet voordat u met de caravan gaat rijden.

**NB:** Accu's in het vak in de vloer moeten rechtop staan om te voorkomen dat de elektrolyt eruit loopt.

Wij raden aan om ervoor te zorgen dat er altijd een caravanaccu is aangesloten wanneer het elektrische systeem wordt gebruikt.

Caravanaccu's zijn zware oplaadbare 12 volt-accu's die bestand zijn tegen diepe ontlading en die in staat zijn lampen en andere elektrische apparatuur van stroom te voorzien.

Accu's die geschikt zijn voor de elektrische behoeften van een caravan hebben een ander ontwerp dan accu's voor auto's. Het systeem werkt eventueel ook op een auto-accu, maar wij raden sterk aan om alleen een goed onderhouden oplaadbare caravanaccu te gebruiken.

De accu moet te allen tijde vol zijn (opgeladen).

Gebruik alleen caravanaccu's van een bekend merk met een capaciteit van minimaal 75 Ah. Controleer eerst de afmetingen van een accu die u wilt kopen om er zeker te zijn dat de accu in het accuvak past, want verschillende merken accu's hebben verschillende afmetingen.

**! WAARSCHUWING:** Wanneer u de accu aansluit, zorg er dan voor dat sprake is van de correcte polariteit (zwart is negatief en rood/bruin is positief) en dat de aansluitingen stevig vastzitten.

Onder normale omstandigheden is verwijdering van de accu alleen nodig voor routine-inspecties van de aansluitingen en het bijvullen van de accuvloeistof.

**! WAARSCHUWING:** Bij de accu kunnen explosieve gassen ontstaan. Voorkom dat er vlammen en vonken ontstaan bij de accu.

Uw caravan is voorzien van een zekering tussen de accuaansluiting en de voedingsunit. Gebruik geen zekeringen met een hogere waarde, want dan kan uw caravan beschadigd raken.

**! WAARSCHUWING:** Schakel alle apparaten en lampen uit voordat u de accu aansluit of loskoppelt. Het is verboden om in de buurt van het accuvak te roken.

Neem het volgende in acht om te zorgen voor een zo lang mogelijke levensduur van uw caravanaccu en oplader:

1. Laat de 12V-lampen niet allemaal tegelijk branden, want dan is uw caravanaccu sneller leeg.
2. Als alle 12V-lampen toch tegelijk moeten branden, zorg er dan voor dat de accu in het elektrische circuit is opgenomen en dat de acculader aan staat.
3. Gebruik voor optimale prestaties de transformator/oplaadunit met een daaraan gekoppelde caravanaccu.

**! WAARSCHUWING:** Uw caravan is voorzien van een Swift Command Tracker (van Sargent) die de accuspanning monitort. Als u van plan bent om uw caravanaccu voor onderhoud of extern opladen los te koppelen of te verwijderen, neem dan contact op met het monitorstation voordat u de accu verwijderd of loskoppelt. Als er geen caravanaccu is geplaatst, neem dan eveneens contact op met het monitorstation voordat u de netkabel verwijderd. Het Swift Command Tracker-monitorstation is te bereiken op nummer +44 0345 6027302.



### Reiniging en onderhoud (accuvak in de vloer)

- Gebruik beschermende kleding en een veiligheidsbril wanneer u een lekkende accu gaat verplaatsen en vermijd direct contact van de accuvloeistof met de huid, ogen en ademhalingsorganen.
- Als sprake is van een lekkende accu, volg dan de fabriekshandleiding van de accu. Ga voorzichtig te werk, want de accu bevat bijtende stoffen.
- Als u onderhoudswerkzaamheden wilt verrichten aan het product, verwijder dan altijd eerst de accu en de stroomkabel.
- Schakel alle apparaten uit voordat u de klemmen verwijderd.
- Gebruik voor het schoonmaken van het accuvak een zachte doek of spons en een schoonmaakmiddel dat niet zuur en niet schurend is.
- Maak het accuvak pas schoon wanneer alle elektrische voedingsbronnen zijn uitgeschakeld, dit om gevaarlijke situaties te voorkomen.

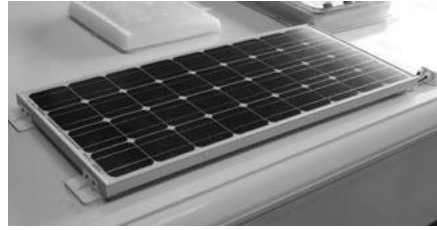

### Standaard geïnstalleerd zonne-energiesysteem

Afhankelijk van de specificaties kan uw caravan zijn voorzien van een zonnepaneel en een regelaar.

Zonnepaneel en regelaar kunnen een extra stroom leveren van 12 volt wanneer er zonlicht valt op het paneel, en deze stroom wordt naar de caravanaccu geleid, ongeacht of het bedieningspaneel AAN of UIT staat en ongeacht de stand van de uitschakelknop van het systeem. Als er standaard een alarmsysteem is geïnstalleerd, kan dat alarm op zijn beurt de caravanaccu gebruiken als stroombron. Als de omstandigheden dat toestaan, zorgt het systeem ervoor dat de caravanaccu opgeladen blijft en dat de caravanaccu dagelijks wordt bijgeladen wanneer er wordt gekampeerd zonder aansluiting op het 230V-elektriciteitsnet.

### Aan accu geleverde stroom

Een paneel van 80 W is in de regel in staat om een stroom te leveren van 4,8 ampère, +/- 1,5%.



## OPLADEN VAN DE ACCU / GENERATOR

### Regelaar

In tegenstelling tot gebruikelijke regelaars is het standaard geïnstalleerde zonnepaneel speciaal ontworpen om geen stroom te verbruiken van de caravanaccu wanneer het zonnepaneel geen stroom opwekt.

Met name in de winter is dit een wenselijk kenmerk, want een normale regelaar kan de caravanaccu langzaam uitputten.

### Bediening regelaar

De regelaar gaat automatisch aan en uit, afhankelijk daarvan of het nodig is om de caravanaccu op te laden en de accuspanning te handhaven. De regelaar gaat werken wanneer er zonlicht valt op het zonnepaneel. Wanneer de spanning die het zonnepaneel levert voldoende is, gaat de output-led van het paneel branden om aan te geven dat de accu wordt opgeladen (zie de volgende pagina over het opladen van de accu). Als het zonnepaneel te weinig stroom genereert, gaat de regelaar uit.

De regelaar controleert de output van het zonnepaneel elke 30 seconden en gaat aan of uit wanneer dat nodig is. Op bewolkte dagen waarop de output van het zonnepaneel minimaal is, kan de regelaar nog steeds een kleine stroom leveren. In deze modus branden de ledlampjes niet om stroom te besparen.

### Opladen van de accu

Als er een caravanaccu is geïnstalleerd en de accu moet worden opgeladen, gaat het ledlampje voor de oplaadstatus branden. Afhankelijk van de laadstatus van de accu wordt dit lampje rood bij de maximale laadstroom (14,4 V output) en groen bij de druppellaadstroom (13,6 V output). Het opladen van de accu kan een paar uur duren, maar ook een paar dagen, afhankelijk van de laadstatus. Wanneer de accu volledig is opgeladen, gaat de regelaar uit om overladen van de accu te voorkomen. De regelaar van het zonnepaneel kan ook uit gaan wanneer de netspanningsoplader wordt aangezet om de caravanaccu op te laden.

### Voeding

De voeding hoeft niet te worden aangezet (uitschakelknop ingedrukt) voor het opladen van de accu door het zonnepaneel. Wanneer de caravan in de stalling staat, moet de voeding worden uitgezet (uitschakelknop niet ingedrukt).

### Bedieningspaneel

Wanneer het zonnepaneel stroom levert, stijgt de weergegeven spanning van de caravanaccu wanneer de accu niet al te zwaar wordt belast.

### Onderhoud en reiniging

Het zonnepaneel moet regelmatig worden schoongemaakt om ervoor te zorgen dat het paneel goed werkt. Daarvoor kunt u een caravan- of autoshampoo gebruiken of allesreiniger. Gebruik geen schurende schoonmaakmiddelen.

### Gebruik van de generator

Bij het aansluiten van een generator op uw caravan is voorzichtigheid geboden.

**! WAARSCHUWING:** Start of stop de generator nooit wanneer het systeem elektrisch wordt belast door apparaten die aan staan. Start de generator, wacht tot deze stabiel draait en belast dan pas het elektrische systeem. Wanneer u de generator wilt stoppen, beëindig dan eerst de elektrische belasting en wacht tot de generator stabiel draait voordat u hem uitschakelt.

Sommige generatoren maken gebruik van elektronische omvormers, terwijl andere gebruikmaken van een eenvoudiger principe om stroom van 230 V te genereren. U kunt het best een generator kiezen die stroom genereert met een stabiele sinusvorm en precies de juiste spanning.

Wanneer u een generator gebruikt, kan het lampje dat waarschuwt voor omgekeerde polariteit gaan branden. Dit is een normaal verschijnsel bij sommige soorten generatoren. Zowel de nul- als de pluspool hebben dan een spanning van 110 V boven de aarde. Door dit verschil van 110 V gaat de neon polariteitsindicator branden.

In de meeste gevallen is het veilig om een generator te gebruiken, maar raadpleeg eerst het handboek van de generator voor nadere informatie.

### Woonruimtebeveiligingsrelais

Caravans worden door de fabrikanten voorzien van woonruimtebeveiligingsrelais overeenkomstig de volgende voorschriften:

1. De voorschriften van het Verenigd Koninkrijk van 1986 inzake wegvoertuigen (constructie en gebruik) Verordening 60: onderdrukking van radiostoringen
2. Het Communautaire typegoedkeuringssysteem voor voertuigen, Richtlijn 2007/46/EG, en EU-verordening 661/2009 (Algemene veiligheid), VNECE-Reglement 10 (Voertuigen met betrekking tot elektromagnetische compatibiliteit).

Fabrikanten moeten een woonruimtebeveiligingsrelais installeren om de gebruiker te beschermen. Het relais is bedoeld om niet-gehomologeerde apparaten/componenten los te koppelen wanneer de caravan wordt verplaatst.

Niet-gehomologeerde apparaten kunnen ongewenste elektromagnetische energie produceren in de woonruimte die de elektronische systemen/componenten van het trekvoertuig kan verstoren, ook van veiligheidskritieke onderdelen zoals airbags en het ABS-remsysteem.

### Extern Whale 230V-stopcontact (indien aanwezig)



Dit makkelijk bereikbare stopcontact dat geschikt is voor 3-polige stekkers uit het Verenigd Koninkrijk kunt u gebruiken voor elektrische apparaten die maximaal 13 ampère stroom gebruiken, zoals elektrisch gereedschap, lampen, tv's en spelconsoles. De Easi-Slide deksel schuift helemaal dicht wanneer u het stopcontact gebruikt, zodat de unit tegen de elementen wordt beschermd.

#### Bediening:

Open de schuifdeksel zoals weergegeven in de afbeelding hieronder.

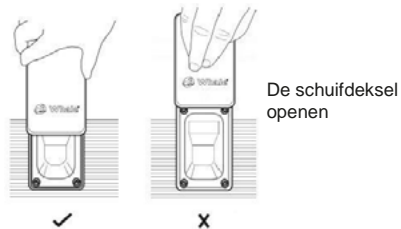

Wanneer de caravan stilstaat en is aangesloten op een 220V/240V-stroomvoorziening, schuif dan de deksel omhoog en steek de stekker van het te gebruiken apparaat in het stopcontact.

Schuif de deksel terug tot deze vastklikt. Dit zorgt voor een weersbestendige afsluiting.



## ELEKTRICITEIT

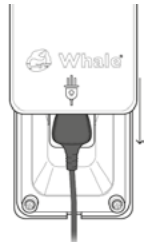
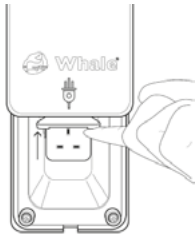

NB: de apparatuur die u met het stopcontact van stroom voorziet is zelf misschien niet weersbestendig. Raadpleeg de productinformatie van de fabrikant om dit te controleren.

Als u de apparatuur weer wilt loskoppelen, schuift u de deksel van het stopcontact omhoog en trekt u de stekker eruit. Schuif daarna de deksel weer naar beneden om te zorgen voor een weersbestendige afsluiting.

Wanneer u de caravan van een perceel wilt halen, controleer dan eerst of alle stekkers uit de stopcontacten zijn gehaald en of de deksels daarvan zijn dichtgeklikt om schade te voorkomen aan de stopcontacten en aan andere onderdelen van de caravan.

De stroom die dit stopcontact levert, loopt via dezelfde zekeringschakelaar als de stroom uit de stopcontacten in de caravan. Ga eerst na of het stopcontactcircuit en de stroomvoorziening van de camping niet te zwaar worden belast wanneer u de aangesloten apparatuur gaat gebruiken. Gebruik het stopcontact voor niet meer dan één apparaat dat niet te veel stroom verbruikt. Het stopcontact is NIET geschikt om een andere caravan of camper van stroom te voorzien.

### ! WAARSCHUWING:

- Alle werkzaamheden aan het netspanningssysteem moeten worden uitgevoerd door een deskundige zoals omschreven in Britse norm BS7671 DEEL 2.



- Dit apparaat mag niet worden gebruikt door personen (waaronder kinderen) met verminderde fysieke, zintuiglijke of geestelijke vermogens of gebrek aan kennis en ervaring, tenzij iemand die ze goed in de gaten houdt en die verantwoordelijk is voor hun veiligheid ze heeft uitgelegd hoe ze het apparaat moeten gebruiken.
- Alle stopcontactdeksels moeten gesloten blijven wanneer ze niet worden gebruikt. NB: bij slechte weersomstandigheden zoals sneeuw, vorst en zware regen bestaat het gevaar van elektrocutie.

## Interne USB-aansluiting

Naast de 230V-stopcontacten en de 12V-stopcontacten beschikt de caravan ook over een USB-aansluiting. Deze is te vinden aan het eind van het aanrecht. De aansluiting kan worden gebruikt voor diverse apparaten zoals mobiele telefoons en mediaspelers en als stroombron voor continu gebruik van een apparaat of het opladen van de interne batterij daarvan. De USB-aansluiting levert de gebruikelijke uitgangsspanning van 5 V en wordt gevoed door de caravanaccu en/of oplader. De aansluitkabel voor de apparaten wordt niet meegeleverd, want verschillende USB-apparaten hebben vaak verschillende aansluitkabels.

De USB-aansluiting levert maximaal 2,0 ampère. Bij grotere apparaten zoals tablets kan het nodig zijn om het 12V-stopcontact ernaast te gebruiken met behulp van een geschikte adapter.

Raadpleeg de handleiding van uw apparaat voor nadere informatie.

**NB:** Via deze USB-aansluiting kunnen geen gegevens worden verzonden of opgeslagen. De aansluiting is dus niet geschikt voor geheugensticks of andere gegevensopslag-apparaten.

## GEÏNSTALLEERDE VOORZIENINGEN

<a href="#">Whale boiler</a> .....	90
<a href="#">Whale kachel</a> .....	91
<a href="#">Dometic absorptiekoelkast</a> .....	92
<a href="#">Thetford kookplaat</a> .....	93
<a href="#">Thetford grill</a> .....	100
<a href="#">Thetford oven</a> .....	100
<a href="#">Thetford C402 cassettoilet</a> .....	103
<a href="#">Caravans met extern BBQ-punt</a> .....	103
<a href="#">Caravans met extern douchepunt</a> .....	104
<a href="#">Tv-antenne</a> .....	106
<a href="#">Beddengoed</a> .....	106
<a href="#">Hordeur</a> .....	106
<a href="#">Sleutel buitendeur</a> .....	107
<a href="#">Buitendeur</a> .....	107
<a href="#">Ramen / rolgordijnen</a> .....	107
<a href="#">Dakluiken</a> .....	107
<a href="#">Tafel / opslagruimte</a> .....	109
<a href="#">Gebruik van de douche</a> .....	109
<a href="#">Voortent</a> .....	109
<a href="#">Referentie verfkleur</a> .....	110
<a href="#">TV-beugels</a> .....	110
<a href="#">Gelijmd dak</a> .....	110
<a href="#">Opstapplank disselboom</a> .....	110
<a href="#">Elektrisch rangeersysteem</a> .....	110

## WHALE BOILER

### Whale boiler

Uw caravan is voorzien van een Whale gasboiler of elektrische boiler van acht liter.

**NB:** Gebruik de boiler nooit wanneer er geen water in zit. Zorg ervoor dat het watersysteem gevuld is (aftapkraan boiler gesloten en watersysteem gevuld met water) en dat de caravan waterpas staat voordat u de boiler gaat gebruiken.

### Aftapkraan Whale boiler

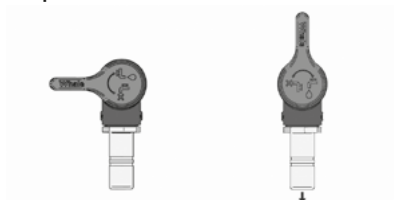

Dicht

Open

### Elektrische bediening van de Whale boiler

Wanneer het watersysteem is gevuld, kan de 230V-scheidingschakelaar op de Sargent voeding op AAN worden gezet.

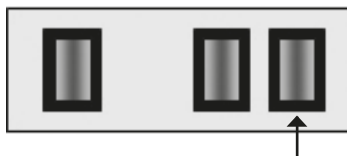

### Verwarmings-systeem

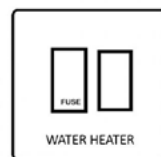
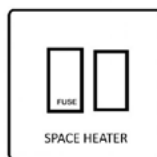

Daarnaast zitten er onder in de kleerkast twee gezeekerde schakelaars, één voor het afsluiten van de 230V-stroomvoorziening naar de Whale kachel en één voor de boiler. Deze schakelaars zijn respectievelijk gelabeld met 'Kachel' en 'Boiler', en zodra het watersysteem is gevuld, moet de schakelaar met het label 'Boiler' op AAN worden gezet voor elektrische verwarming van het water.

## Whale kachel

Uw caravan is voorzien van een Whale gasvloerkachel of elektrische vloerkachel.

## Elektrische bediening van de Whale kachel

Zet de 230V-scheidingschakelaar op de Sargent voedingsunit AAN wanneer u het verwarmingssysteem wilt gebruiken. Het systeem werkt namelijk met een spanning van 230 volt.



Verwarmings-systeem

Daarnaast zitten er onder in de kleerkast twee gezekerde schakelaars, één voor het afsluiten van de 230V-stroomvoorziening naar de Whale kachel en één voor de boiler. Deze schakelaars zijn respectievelijk gelabeld met 'Kachel' en 'Boiler', en de schakelaar met het label 'kachel' moet op AAN worden gezet voor elektrische verwarming van de caravan.

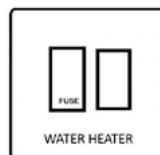
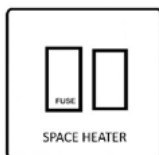

Zoals eerder uitgelegd in de instructies voor de boiler, mag de gezekerde schakelaar met het label 'Boiler' pas worden aangezet wanneer het watersysteem is gevuld en de boiler zelf vol water zit.

## Probleemoplossing

De kachel is voorzien van een diagnostisch elektronisch systeem dat storingen detecteert zoals te weinig gas of gelijkstroom en interne defecten van de kachel. In het onwaarschijnlijke geval van een storing gaat het rode ledlampje op het bedieningspaneel branden.

In het onwaarschijnlijke geval van een storing gaat het rode ledlampje met het uitroepteken op het bedieningspaneel branden. U kunt vaststellen of sprake is van een blokkering door de functiekноп van de kachel in te drukken en vast te houden.

De temperatuurstaafjes geven aan wat de storingscode is: als er 1 staafje te zien is, is de foutcode 1, als er twee staafjes te zien zijn, is de foutcode 2, enzovoort. Zie de pagina met de tabel.

### NB: Om blokkering op te heffen

Als er 1, 3, 4 of 5 staafjes te zien zijn, is sprake van blokkering. Schakel de gelijkstroom uit en daarna weer in bij de voedingsunit van de caravan. Als hiermee de blokkering niet wordt opgeheven of als er een andere blokkering wordt weergegeven (dat wil zeggen er zijn 2 staafjes te zien of alle 12), druk dan één seconde op de rode resetknop op de boiler.

Als het probleem zich blijft voordoen, neem dan contact op met:

De supportafdeling van Whale op +44 845 217 2933.

## KOELKAST

### Garantie

WHALE® is een geregistreerd handelsmerk van Munster Simms Engineering Ltd (die ook handelt onder de naam Whale®).

De Whale® kachel heeft een garantie van 3 jaar. Vul de bijgesloten garantiekaart in en stuur de kaart terug naar Whale.

Zie de bijgesloten garantieverklaring voor meer informatie over de garantie.

Munster Simms Engineering Ltd. 2  
Enterprise Road, Bangor  
Noord-Ierland  
BT19 7TA  
Tel: +44 28 9127 0531  
[www.whalepumps.com](http://www.whalepumps.com) E-mail:  
[info@whalepumps.com](mailto:info@whalepumps.com)

### Dometic absorptiekoelkast

Lees eerste zorgvuldig de gebruiksaanwijzing van de koelkast voordat u de koelkast gaat gebruiken.

In deze handleiding wordt aangegeven hoe u de koelkast moet gebruiken. Neem met name de veiligheidsinstructies in acht. Het volgen van de instructies en aanbevelingen is belangrijk voor een veilig gebruik van de koelkast. Het beschermt u tevens tegen letsel en de koelkast tegen schade. U moet eerst goed begrijpen wat u heeft gelezen voordat u iets gaat doen.

Bewaar de handleiding op een veilige plaats bij de koelkast, zodat u de handleiding op elk gewenst moment kunt raadplegen.

Uw Basecamp caravan is voorzien van een Dometic RM8406 absorptiekoelkast.

Met dit modelnummer kunt u de gebruikershandleiding van de koelkast vinden op de volgende website:

<http://td.dometicgroup.com>



Als u de gebruiksaanwijzing niet online kunt lezen, neem dan contact op met de leverancier, uw dealer of Swift voor een elektronische of papieren versie.

**! WAARSCHUWING:**

- Het apparaat en de toegankelijke delen worden heet tijdens gebruik.
- Raak de verhittingselementen niet aan.
- Kinderen onder de 8 jaar moeten uit de buurt van de kookplaat worden gehouden, tenzij ze continu in de gaten worden gehouden.
- Dit apparaat mag alleen worden gebruikt door kinderen van 8 jaar en ouder, personen met verminderde fysieke, zintuiglijke of geestelijke vermogens en/of gebrek aan kennis en ervaring als ze goed in de gaten worden gehouden, als aan hen is uitgelegd hoe ze het apparaat op een veilige manier kunnen gebruiken en als ze begrijpen wat de gevaren zijn.
- Kinderen mogen niet met het apparaat spelen.
- Kinderen mogen het apparaat alleen onder toezicht van volwassenen schoonmaken en onderhouden.
- Pannen met vet of olie die onbeheerd worden achtergelaten, kunnen gevaarlijk zijn en brand veroorzaken.
- Blus een brandende pan nooit met water, maar schakel het apparaat uit en bedek de pan met de deksel of een branddeken.
- Brandgevaar: Zet geen spullen op de kookplaat.
- Gebruik geen schurende schoonmaakmiddelen of scherpe metalen krabbers om het glas van de oven deur schoon te maken, want dat kan krassen veroorzaken die kunnen leiden tot het barsten van het glas.
- Gebruik nooit een stoomreiniger om het apparaat schoon te maken.

**Inleiding**

Dit apparaat is bedoeld voor het koken van voedsel. Elk ander gebruik is incorrect en gevaarlijk. Wanneer het apparaat verkeerd is geïnstalleerd of gebruikt, vervalt de garantie en worden aansprakelijkheidsclaims afgewezen.

Dit apparaat moet worden geïnstalleerd overeenkomstig de toepasselijke lokale, nationale en Europese voorschriften. Neem met name de instructie ten aanzien van ventilatie in acht. Lees de handleiding voordat u het apparaat gaat gebruiken.

Wij streven continu naar ontwikkeling en verbetering. De specificaties en afbeeldingen kunnen na publicatie worden gewijzigd.

**Zorgen voor voldoende ventilatie**

Het gebruik van de gaskookplaat leidt tot de productie van hitte, vocht en verbrandingsgassen in de ruimte waarin de kookplaat is geïnstalleerd.

Zorg ervoor dat de keuken goed wordt geventileerd, met name wanneer het apparaat wordt gebruikt. Sluit de aanwezige ventilatieopeningen niet af.

Bij langdurig gebruik van het apparaat kan het nodig zijn om voor extra ventilatie te zorgen, bijvoorbeeld door een raam open te zetten.

**Thetford kookplaat uit de 900-serie**

Voordat u verder gaat, moet u eerst de veiligheidsinstructies en de informatie over gebruik en onderhoud van de kookplaat zorgvuldig lezen. Dat stelt u in staat om de kookplaat op veilige en efficiënte wijze te gebruiken. Bewaar deze handleiding voor toekomstig gebruik.

Ga voor de nieuwste versie van de Thetford handleiding naar [www.thetford-europe.com](http://www.thetford-europe.com).

**Symbolen**

Belangrijke symbolen:

**!** **WAARSCHUWING** Gevaar voor letsel en/of schade

**VOORZICHTIG** Heet oppervlak Gevaar voor letsel en/of schade

**LET OP** Belangrijke informatie

Veiligheid

**!** Dit apparaat mag alleen worden gebruikt door kinderen van 8 jaar en ouder, personen met verminderde fysieke, zintuiglijke of geestelijke vermogens en/of gebrek aan kennis en

## KOOKPLAAT

- ervaring als ze goed in de gaten worden gehouden, als aan hen is uitgelegd hoe ze het apparaat op een veilige manier kunnen gebruiken en als ze begrijpen wat de gevaren zijn.
- ! Houd kinderen jonger dan 8 jaar uit de buurt van het apparaat, tenzij ze continu in de gaten worden gehouden.
  - ! Laat kinderen niet met het apparaat spelen.
  - ! Laat kinderen dit apparaat niet zonder toezicht schoonmaken of onderhouden.
  - ! Gebruik alleen onderdelen die door de fabrikant zijn geleverd.
  - ! U moet nooit iets veranderen of aanpassen aan het apparaat, tenzij dat wordt goedgekeurd door de fabrikant of diens vertegenwoordiger.
  - ! Gebruik de kookplaat alleen om mee te koken en niet voor iets anders, bijvoorbeeld om de ruimte te verwarmen. Dat kan namelijk leiden tot koolmonoxidevergiftiging en oververhitting.
  - ! De fabrikant kan niet verantwoordelijk worden gehouden voor schade als gevolg van onjuist gebruik of incorrecte instellingen van de knoppen.
  - ! Dit apparaat is niet bedoeld om te worden gebruikt met een externe timer of een aparte afstandsbediening.
  - ! Het gebruik van de gaskookplaat leidt tot de afgifte van hitte.
  - ! Zorg voor voldoende ventilatie van de ruimte wanneer het apparaat wordt gebruikt. Bij langdurig gebruik kan het nodig zijn om de ruimte extra te ventileren door een raam open te zetten of door de afzuigkap harder te zetten.
  - ! Probeer nooit een brandende pan te blussen met water.  
Schakel het apparaat uit en bedek de pan met de deksel of een branddeken.
  - ! De pitten en pannendragers zijn heet tijdens en na het gebruik. Laat eerst alle onderdelen afkoelen voordat u ze aanraakt, anders kunt u ernstig letsel oplopen.
  - ! Pannen met vet of olie die onbeheerd worden achtergelaten, kunnen gevaarlijk zijn en brand veroorzaken. Laat het apparaat niet onbeheerd achter wanneer het in gebruik is.

- ! Het gebruik van ongeschikte kookplaatbeschermers kan leiden tot ongelukken.
- ! Zet geen spullen op de kookplaat.
- ! Gebruik geen stoomreinigers of hogedrukreinigers om het apparaat schoon te maken. Zie de paragraaf 'Onderhoud en reiniging' voor instructies.
- ! Voorkom dat het apparaat wordt besmeurd met olie of vet. Maak het apparaat na elk gebruik schoon.

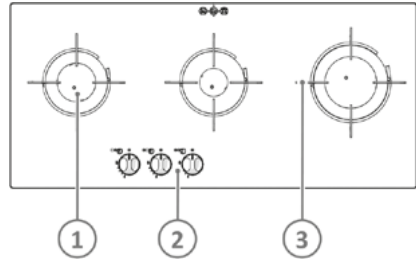

1. Gaspitten
2. Pannendragers
3. Bedieningspaneel

**Vóór het gebruik**

Doe eerst het volgende voordat u het apparaat gaat gebruiken:

- Controleer of al het verpakkingsmateriaal is verwijderd.
- Maak het apparaat schoon met warm water en allesreiniger en droog het zorgvuldig af met een zachte doek.
- Controleer of de gastoevoer is aangesloten en open staat.
- Controleer of het apparaat is aangesloten op de 12V DC accu voor de elektrische vonkontsteking.
- Controleer of de pannendragers goed staan.
- Steek de gaspitten aan en laat ze even branden om vieze geurtjes en dampen te verwijderen.



**! LET OP:** Gebruik alleen lpg. Het apparaat werkt op propaan en butaan. Propaan geniet de voorkeur, want butaan brandt slecht bij omgevingstemperaturen onder 10°C en kan niet worden gebruikt bij omgevingstemperaturen onder 5°C.

## Gebruik van de pitten

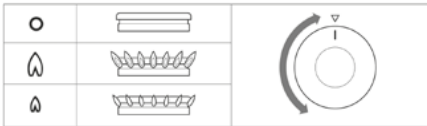

Zie de belangrijkste onderdelen voor de precieze plaats van de bedieningsknoppen.

Aansteken:

- Druk de bedieningsknop in.
- Draai de bedieningsknop tegen de klok in naar de maximale stand.
  - Voor modellen met automatische ontsteking: De automatische ontsteking gaat vonken.
  - Voor modellen zonder automatische ontsteking: Houd een brandende lucifer of aansteker bij de pit.
- Houd de bedieningsknop ongeveer 10 tot 15 seconden ingedrukt en laat de knop vervolgens los.
- Pas de kracht van de vlam aan.

Als de pit per ongeluk uit gaat, draai de bedieningsknop dan naar de 0-stand en wacht ten minste 1 minuut alvorens de pit opnieuw aan te steken.

Als de pit niet binnen 15 seconden aan gaat, draai de bedieningsknop dan terug naar de 0-stand en laat de knop los. Wacht ten minste 1 minuut en herhaal voornoemde stappen om de pit aan te steken.

## Uitschakelen

- Draai de bedieningsknop met de klok mee naar de 0-stand om de pit te doven.

Controleer altijd of de bedieningsknop in de 0-stand staat wanneer u klaar bent met koken.

## Veilig koken

- Laat pannen niet uitsteken over de randen van de kookplaat. Gebruik pannen met de juiste maat en plaats ze recht boven de pitten.

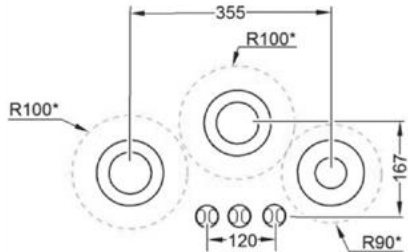

*Indeling Topline 167 kookplaat Aantal pitten: 1x 1,0 kW: 2x 1,5 kW*

- Zorg ervoor dat er ten minste 10 mm ruimte zit tussen de pannen en de randen van de kookplaat.
- Zet de pannen zodanig dat de handvatten niet uitsteken over de voorkant van het apparaat.
- Zorg ervoor dat de vlam van de gaspit de bodem van de pan verhit en niet de randen.
- Laat het apparaat niet onbeheerd achter wanneer het in gebruik is.
- Gebruik het apparaat niet wanneer de caravan in beweging is.
- Draai de bedieningsknop na het koken terug naar de 0-stand.
- Houd het apparaat schoon en voorkom dat het wordt besmeurd met vet en voedselresten.



## Onderhoud en reiniging

Theftord raadt aan om de kookplaat elk jaar te laten controleren door een erkend onderhoudsbedrijf.

Maak het apparaat regelmatig schoon na gebruik. Laat het apparaat eerst afkoelen en koppel het los van de gastoevoer en de stroomvoorziening voordat u het gaat schoonmaken.

- Verwijder vuil en voedselresten altijd direct na gebruik met zeep en warm water. Wrijf het oppervlak droog met een zachte doek.
- Gebruik een niet-schurende allesreiniger en een nylon schuursponsje om hardnekkig vuil of vet te verwijderen.
- Gebruik voor het regelmatig schoonmaken van het glas een allesreiniger en een schone doek of papieren handdoekje. Veeg het apparaat na het schoonmaken droog met een droge papieren handdoekje.

**! WAARSCHUWING:** Gebruik geen schurende schoonmaakmiddelen, metalen schuursponzen of harde borstels. Daarmee kunt u het apparaat namelijk beschadigen.

**! WAARSCHUWING:** Als u de ringen van de pitten schoonmaakt, controleer dan of de gaatjes niet dichtzitten.

**NB:** De bedieningsknoppen kunnen worden verwijderd om ze schoon te maken. De knoppen zijn eenvoudig terug te plaatsen.

## Gaslekken

Als u gas ruikt, doe dan het volgende:

- Schakel alle pitten uit.
- Doe alle niet-afgeschermdde lampen uit en rook niet.
- Sluit onmiddellijk de gastoevoer bij de gasfles.
- Zet geen elektrische schakelaars om.
- Open alle ramen en deuren.

**! WAARSCHUWING:** Lpg is lichter dan lucht. Ontsnapt gas zakt naar beneden. Door de sterke, onaangename geur van het gas te volgen kunt u bepalen waar het lek zich bevindt. Gebruik een speciale lekdetectiespray om te ontdekken waar het lek precies zit. Gebruik nooit een open vlam om het lek te vinden!

## Probleemoplossing



Probleem	Oorzaak probleem	Oplossing
Pitten branden niet of niet regelmatig.	Gasfles is leeg. Gaskraan is dicht. Kapjes van de pitten liggen niet goed. Pitten zijn nat of gaatjes zitten dicht.	Vul de fles. Open de kraan. Laat de kapjes afkoelen en leg ze dan goed. Maak de pitten droog of schoon.
Automatische ontsteking vonkt niet.	12V DC accu is leeg. Los contact in aansluitingen. Ontstekingspunt is nat of vies.	Laad de accu op. Verhelp het los contact. Maak het ontstekingspunt droog of schoon.
Bedieningsknoppen doen het niet.	Knoppen zijn incorrect bevestigd.	Plaats de knoppen op de juiste wijze.

Als u het probleem niet kunt verhelpen, neem dan contact op met uw erkende plaatselijke onderhoudsbedrijf of de klantenservice van Thetford in uw land.

## Onderhoud

Alle onderhoudswerkzaamheden moeten worden uitgevoerd door een erkende deskundige. Laat het apparaat eerst afkoelen en koppel het los van de gastoevoer en de stroomvoorziening voordat er onderhoud wordt gepleegd. Na elke onderhoudsbeurt moet worden gecontroleerd of het gebruik van gas en elektriciteit veilig is.







Neem voor een onderhoudsbeurt contact op met uw erkende plaatselijke onderhoudsbedrijf en vermeld het model- en serienummer op het gegevensplaatje alsmede de datum van aankoop.







Model Name & Series Number			
G30	CAT 1+(28-30/37)	CAT 1(B/P)(36)	
G31	BUTANE 28-30mbar PROPANE 37mbar	BUTANE 30mbar PROPANE 37mbar	
ΣQn	Power kW (g/hrs)	Model Number	Spark Ignition
CE	Pin Number	Serial Number	Voltage - 50 Hz
Country Codes 1	Country Codes 2	QC Pass	Order No







## De kookplaat opslaan

- Sluit de gasklep bij de gasfles.
- Koppel de accu los.
- Controleer of de bedieningsknoppen allemaal in de 0-stand staan.
- Veeg het apparaat schoon en droog.

**Technische gegevens**

	SHB969 serie			SHB922 serie		
	Gasinvoer		Injector	Gasinvoer		Injector
						
	kW	g/hr	mm	kW	g/hr	mm
Gaspitten	1 x 2.5 2 x 1.5	1 x 179 2 x 107	0.77 0.61	2 x 1.5	2 x 107	0.61
Totaal	5.5	393		3.0	214	

	SHB931 serie			SHB923 serie		
	Gasinvoer		Injector	Gasinvoer		Injector
						
	kW	g/hr	mm	kW	g/hr	mm
Gaspitten	1 x 2.5 1 x 1.5 1 x 1.0	1 x 179 1 x 107 1 x 77	0.77 0.61 0.52	2 x 1.5	2 x 107	0.61
Totaal	5.0	363		3.0	214	

	SHB910 serie – optie 1			SHB910 serie – optie 2		
	Gasinvoer		Injector	Gasinvoer		Injector
						
	kW	g/hr	mm	kW	g/hr	mm
Gaspitten	1.5	107	0.61	2.5	179	0.77
Totaal	1.5	107		2.5	179	

Dit apparaat is geschikt voor gebruik met lpg en mag met geen enkel ander gas worden gebruikt.

**! WAARSCHUWING:** Dit apparaat moet worden geaard

**Verwijdering**

Uw product is vervaardigd met hoogwaardige materialen en componenten die kunnen worden gerecycled en hergebruikt. Verwijder uw product overeenkomstig de plaatselijke regels wanneer het product het einde van zijn levensduur heeft bereikt. Gooi het product niet weg met uw normale huishoudelijke afval. Met een correcte afvoer van uw product helpt u mogelijke negatieve gevolgen voor het milieu en de menselijke gezondheid voorkomen.

## Vragen

Als u vragen heeft over uw product, onderdelen, accessoires of erkende services:

- Ga dan naar [www.thetford-europe.com](http://www.thetford-europe.com)
- Als u het probleem niet kunt verhelpen, neem dan contact op met uw erkende plaatselijke onderhoudsbedrijf of de klantenservice van Thetford in uw land.

## Garantie

Thetford BV biedt de eindgebruikers van zijn producten een garantie van drie jaar. Wanneer een product binnen de garantieperioden gebreken vertoont, zal Thetford het product vervangen of repareren. De vervangingskosten, de arbeidskosten van de vervanging van kapotte onderdelen en/of de kosten van de onderdelen zelf neemt Thetford in dat geval voor zijn rekening.

Gekochte reserveonderdelen hebben één jaar garantie. De installatiekosten en/of arbeidskosten vallen niet onder deze garantie.

1. Voor het indienen van een garantieclaim moet de gebruiker het product meenemen naar een erkende servicepartner van Thetford. Daar zal de claim worden beoordeeld.
2. Onderdelen die bij een reparatie onder garantie worden vervangen, worden eigendom van Thetford.
3. Deze garantie doet niets af aan toepasselijke consumentenbeschermingswetten.
4. Deze garantie geldt niet voor producten die voor commerciële doeleinden worden gebruikt.
5. Garantieclaims die binnen een van de volgende categorieën vallen, worden niet gehonoreerd:
  - Het product is op onjuiste wijze gebruikt of de instructies in de handleiding zijn niet gevolgd.
  - Het product is niet geïnstalleerd overeenkomstig de instructies.
  - Er zijn wijzigingen in het product aangebracht.
  - Het product is gerepareerd, maar niet door een erkende servicepartner van Thetford.
  - Het serienummer of de productcode is vervalst of verwijderd.
  - Het product is beschadigd door verkeerd gebruik.

## GRILL

**Thetford MK3 minigrill  
(indien aanwezig)****! WAARSCHUWING:**

- De grill kan heet worden wanneer de oven wordt gebruikt, ook al staat de grill uit.
- Wees voorzichtig wanneer u pannen uit de grill haalt en gebruik ovenwanten of de losse handgreep van de grillpan.

**Gebruik van de grill**

1. Controleer of de gascilinder/-toevoer is aangesloten en open staat.
2. Open de deur, druk de bedieningsknop in en draai de knop tegen de klok in naar het symbool van de grote vlam ; zie de stand van de knop hieronder.
3. Blijf de knop indrukken en houd een brandende lucifer bij de brander. Voor modellen met vonkontsteking is de procedure hetzelfde, alleen wordt de brander dan ontstoken door de ontstekingsknop op het bedieningspaneel in te drukken.
4. Houd de knop ongeveer 10 tot 15 seconden ingedrukt nadat de brander is ontstoken en laat de knop vervolgens los.
5. Als de brander niet binnen 15 seconden wordt ontstoken, laat de knop dan los en wacht ten minste 1 minuut voordat u stap 2 tot en met 4 herhaalt.
6. Wanneer u de grill wilt uitschakelen, draait u de bedieningsknop terug totdat het streepje op de knop samenvalt met het puntje op het bedieningspaneel.
7. Controleer altijd of de bedieningsknop in de uitstand staat wanneer u klaar bent met grillen.

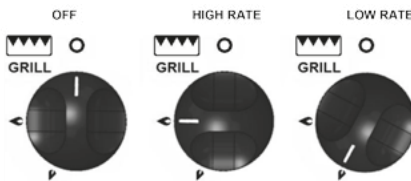
*Bedieningspaneel grill***NB:**

- De meegeleverde grillpan is multifunctioneel en kan zowel in de grill als de oven worden gebruikt.
- Met de losse handgreep kunt u de pan tijdens gebruik verwijderen of plaatsen.
- Verwijder de handgreep altijd als de pan wordt gebruikt.
- De grill mag **ALLEEN** worden gebruikt met de deur open.
- Voordat de grill wordt aangezet, moet het hiteschild onder het paneel met de bedieningsknoppen worden uitgetrokken. Raak het hiteschild nooit aan zonder ovenwanten.

Wanneer u de grill voor de eerste keer gaat gebruiken, moet u de grill eerst 20 minuten laten branden om resten smeermiddel uit de fabriek te verwijderen die uw eten anders een onaangenaam smaakje kunnen geven.

Bij het eerste gebruik kan er een niet-giftige rook ontstaan. Zet in dat geval de ramen open en schakel de mechanische ventilatoren in om de rook af te voeren.

Hoewel de grill snel heet wordt, raden wij aan om deze eerst een paar minuten voor te verwarmen.

Het is normaal dat de punten van de vlammen die uit de brander komen geel worden wanneer de grill heet wordt.

U kunt zorgen voor de juiste grillhoogte voor het gerecht dat u klaarmaakt door de pannendrager om te draaien naar de hoge of de lage stand.

**Thetford MK3 oven (indien aanwezig)**

1. Controleer of de gascilinder/-toevoer is aangesloten en open staat.
2. Open de deur, druk de bedieningsknop in en draai de knop naar de maximale stand (gasstand 9, 240 °C), zie figuur 4.
3. Blijf de knop indrukken en houd een brandende lucifer of kaars bij de brander. Voor modellen met vonkontsteking is de procedure hetzelfde, alleen wordt de brander dan ontstoken door de ontstekingsknop op het bedieningspaneel in te drukken.
4. Houd de knop ongeveer 10 tot 15 seconden ingedrukt nadat de brander is ontstoken.

5. Laat de knop los en zet de knop in de gewenste stand.
6. Als de brander niet binnen 15 seconden wordt ontstoken, laat de knop dan los en wacht ten minste 1 minuut voordat u stap 2 tot en met 5 herhaalt.
7. Plaats het ovenrooster op de gewenste hoogte en sluit de deur.
8. Hoewel de oven snel heet wordt, raden wij aan om deze eerst 10 minuten voor te verwarmen. De oven zou in ongeveer 15 tot 20 minuten de maximale temperatuur moeten bereiken.
9. Wanneer u de grill wilt uitschakelen, draait u de bedieningsknop terug totdat het streepje op de knop samenvalt met het puntje op het bedieningspaneel.
10. Controleer altijd of de bedieningsknop in de uit-stand staat wanneer u klaar bent.



Bedieningspaneel oven

Het ovenrooster zorgt voor een goede luchtcirculatie achter in de oven. De opstaande rand aan de achterkant van het rooster voorkomt dat ovenschalen of borden in contact komen met de achterkant van de oven. Als u het rooster wilt verwijderen, trek het dan naar voren tot het niet verder kan, til het rooster op en verwijder het. Voer deze handelingen in de omgekeerde volgorde uit om het rooster weer terug te plaatsen.

**NB:** Wij raden aan om het volgende te doen voordat u de oven voor de eerste keer gebruikt:

Maak alle oppervlakken schoon met warm water met zeep. Steek de oven aan en zet de bedieningsknop in gasstand 5 (200 °C). Laat de oven ongeveer 30 minuten branden om resten smeermiddel uit de fabriek te verwijderen die uw eten anders een onaangenaam smaakje kunnen geven.

Daarbij kan een niet-giftige rook ontstaan. Zet in dat geval de ramen open en schakel de mechanische ventilatoren in om de rook af te voeren.

### ! WAARSCHUWING:

- Ontsteek de oven alleen met de deur open.
- De bij de apparaat meegeleverde pannen en ovenschalen hebben de maximale aanbevolen afmetingen voor gebruik in de oven. Grotere pannen en ovenschalen kunnen een goede circulatie van de hete lucht verhinderen, waardoor de baktijden kunnen toenemen.
- Zorg ervoor dat voedsel altijd voldoende is gebakken voordat u het serveert.

### Regeling van de oventemperatuur

De temperatuur in de oven wordt geregeld door een thermostatische gaskraan en kan worden ingesteld tussen 130 °C en 240 °C. Een indicatie van de juiste temperatuurinstelling van de bedieningsknop vindt u in de tabel met baktijden voor verschillende gerechten. De vermelde temperaturen zijn de temperaturen in het midden van de oven. Bij elke stand zal de oven bovenin heter zijn en minder heet onderin.



Het verschil tussen de temperatuur bovenin en in het midden en tussen de temperatuur in het midden en onderin is ongeveer gelijk aan één gasstand. U kunt van deze temperatuurverschillen gebruikmaken wanneer u tegelijk verschillende gerechten wilt klaarmaken die verschillende baktemperaturen vereisen.

Op die manier maakt u optimaal gebruik van het gebruikte gas en de hitte in de oven.

Zet echter niet te veel schalen en borden in de oven en zorg voor voldoende tussenruimte zodat de hete lucht vrij kan circuleren.

Wanneer u bakt met aluminiumfolie, zorg er dan voor dat de folie de circulatie van de hete lucht niet belemmert en het rookafvoerkanaal niet blokkeert.



Temperatuurzones oven					
Gasstand					Gerecht
¼ - ½	90 °C	110 °C	130 °C	Zeer koel	Meringues
1	110 °C	130 °C	150 °C	Koel	Gestoofd fruit
2	120 °C	140 °C	160 °C	Koel	Vruchtentaart, rijstpudding
3	130 °C	150 °C	170 °C	Warm	Gebakken custard, zandgebak
4	140 °C	160 °C	185 °C	Gemiddeld	Luchtig biscuitgebak
5	155 °C	180 °C	200 °C	Redelijk heet	Biscuitgebak, kruidnoten
6	170 °C	190 °C	215 °C	Heet	Kruimeldeeg
7	185 °C	210 °C	230 °C	Heet	Brood, scones, schilferdeeg
8	200 °C	220 °C	245 °C	Zeer heet	Bladerdeeg
9	215 °C	240 °C	260 °C	Zeer heet	Snel bruineren

**! WAARSCHUWING:**

- Wanneer u de oven gebruikt, moet u jonge kinderen uit de buurt houden.
- De bij de apparaat meegeleverde pannen en ovenschalen hebben de maximale aanbevolen afmetingen voor gebruik in de oven. Grotere pannen en ovenschalen kunnen een goede circulatie van de hete lucht verhinderen, waardoor de baktijden kunnen toenemen.
- Zorg ervoor dat voedsel altijd voldoende is gebakken voordat u het serveert.

**Wat u wel en niet moet doen**

**Wel doen** De gebruikershandleiding zorgvuldig lezen voordat u het apparaat voor de eerste keer gebruikt.

**Wel doen** De oven verhitten om vieze geurtjes te verwijderen voordat u de oven voor de eerste keer gebruikt om voedsel te bereiden.

**Wel doen** Het apparaat regelmatig schoonmaken.

**Wel doen** Etensresten onmiddellijk verwijderen.

**Wel doen** Altijd ovenwanten gebruiken wanneer u borden of schalen uit de oven haalt.

**Wel doen** Controleren of de knoppen in de uitstand staan wanneer u klaar bent.

**Niet doen** Kinderen in de buurt van het fornuis laten komen wanneer het wordt gebruikt. Draai handvatten van pannen weg van de voorkant van het fornuis zodat ze niet per ongeluk worden vastgepakt.

**Niet doen** Olie of vet op de roosters en de bodem van de oven laten liggen.

**Niet doen** Schurende schoonmaakmiddelen of poeders gebruiken die krassen kunnen veroorzaken op de oppervlakken van het apparaat.

**Niet doen** Het apparaat gebruiken als kachel, wat de omstandigheden ook zijn.

**Niet doen** Zware voorwerpen op een openstaande deur van de grill of oven zetten.

**Thetford toilet**



Uw Basecamp caravan is voorzien van een Thetford C402 toilet. Met dit modelnummer kunt u de gebruikershandleiding van het toilet vinden op de volgende webpagina:

[https://www.dropbox.com/s/ug83cn7ezz9mq6q/C400-User-manual\\_32220\\_1212-V01.pdf?dl=0](https://www.dropbox.com/s/ug83cn7ezz9mq6q/C400-User-manual_32220_1212-V01.pdf?dl=0)



Als u de gebruiksaanwijzing niet online kunt lezen, neem dan contact op met de leverancier, uw dealer of Swift voor een elektronische of papieren versie.

**Caravans met een externe Whale BBQ-gasaansluiting (indien aanwezig)**



De externe Whale BBQ-gasaansluiting is bedoeld voor het aansluiten van een externe BBQ op de lpg-voorziening (of propaan- of butaanvoorziening) van uw caravan.

- Deze aansluiting is alleen bedoeld voor de gastoevoer van de caravan naar een externe BBQ.
- De aansluiting is voorzien van een gaskraan die voldoet aan BS EN 1949-2011 en die alleen kan worden omgezet wanneer de gaslang van de BBQ erop is aangesloten.
- De gaskraan is voorzien van een ingebouwde terugslagklep zodat er geen gas naar de caravan kan stromen.

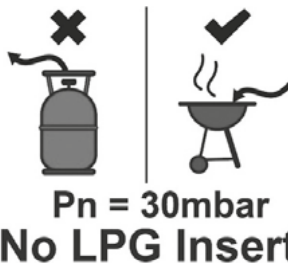

Bediening:

De schuifdeksel openen

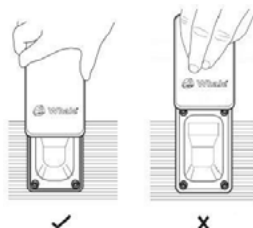

Steek de gasconnector (die door een gekwalificeerde gasinstallateur moet zijn aangebracht op de slang van de BBQ) in de externe gasaansluiting zoals hieronder weergegeven:

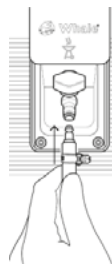

Draai de gaskraan naar de AAN-stand zoals weergegeven in de afbeelding hieronder om de gastoevoer naar uw externe BBQ te openen. NB: de gaskraan kan pas worden opgezet wanneer de slang is aangesloten en pas dan begint het gas te stromen. Dit is een extra veiligheidsvoorziening van de externe Whale BBQ-aansluiting.



Wanneer u de BBQ wilt loskoppelen, moet u eerst de gaskraan in de UIT-stand zetten, zoals hierboven weergegeven. Duw vervolgens de ring naar achteren, dan kunt u de connector uit de aansluiting trekken. Zorg ervoor dat de deksel dicht is wanneer u de aansluiting niet gebruikt.

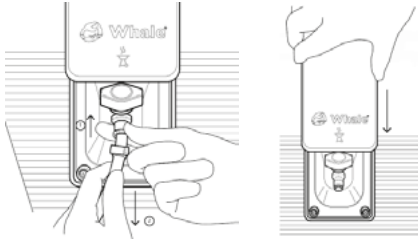

**! WAARSCHUWING:**

- Wees voorzichtig wanneer u de externe BBQ-aansluiting gebruikt. Ga nooit barbecueën in de buurt van een (voor)tent.
- Gebruik deze aansluiting alleen om uw BBQ van gas te voorzien en sluit nooit een gasfles direct aan op de aansluiting.
- Whale BBQ-aansluitingen en de bijbehorende rubber slangen mogen alleen worden aangepast of onderhouden door een gekwalificeerde gasinstallateur.
- Doe het volgende in het onwaarschijnlijke geval dat het gassysteem lekt of als u gas ruikt:
  - Doof alle niet-afgeschermdde vlammen.
  - Schakel alle apparaten uit en zet geen elektrische schakelaars om.
  - Zet alle gasapparaten uit.
  - Zet alle ramen en deuren open om de ruimte te ventileren.
  - Rook niet.
  - Sluit de gasverbinding af.
- Laat het gassysteem grondig onderzoeken door een gekwalificeerde gasinstallateur.
- Dit apparaat mag niet worden gebruikt door personen (waaronder kinderen) met verminderde fysieke, zintuiglijke of geestelijke vermogens of gebrek aan kennis en ervaring, tenzij iemand die ze goed in de gaten houdt en die verantwoordelijk is voor hun veiligheid ze heeft uitgelegd hoe ze het apparaat moeten gebruiken.
- Inspecteer regelmatig de gaskraan en controleer daarbij of er geen vuil in de aansluiting zit en of de gasverbinding niet is beschadigd.

**Externe Whale wateraansluiting met compacte Whale Douche (indien aanwezig)**

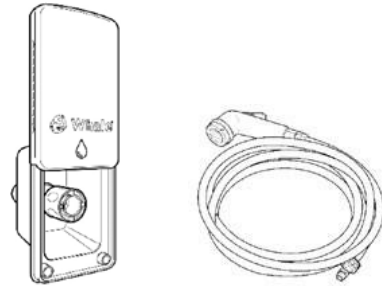

Indien aanwezig wordt de externe wateraansluiting geleverd met een aparte douchekep en slang.

Bediening:

Sluit de slang en het koppelstuk aan op de douchekep zoals weergegeven in de afbeelding hieronder.

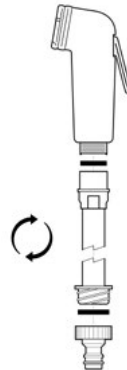

Open de schuifdeksel zoals weergegeven in de afbeelding hieronder.

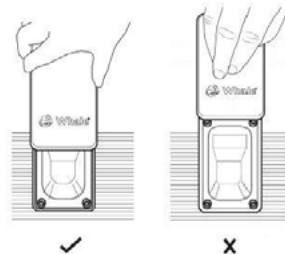

## EXTERN DOUCHEPUNT

Duw de ring naar achteren en verwijder de stop zoals weergegeven in de afbeelding hieronder.

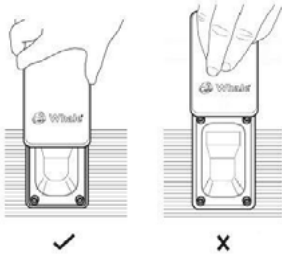

Duw de ring naar achteren en verwijder de stop zoals weergegeven in de afbeelding hieronder.



Steek het koppelstuk recht in de aansluiting en duw het helemaal aan zoals weergegeven in de afbeeldingen hieronder.

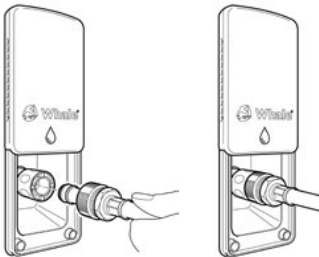

Wanneer u de slang wilt verwijderen, duw dan de ring op de externe aansluiting naar achteren en trek het koppelstuk uit de aansluiting.



**! WAARSCHUWING:** Deze aansluiting is alleen bedoeld om de externe douche van water te voorzien. Gebruik de aansluiting niet om uw caravan van water te voorzien, want dan kan het watersysteem beschadigd raken.

**! WAARSCHUWING:** Laat tijdens periodes met lage temperaturen geen water in uw caravan staan, want anders kunnen de aansluiting en de leidingen beschadigd raken.

# NOTITIES