



MANUEL D'UTILISATION SPRITE BASECAMP 2020

## INTRODUCTION

Cher propriétaire,

Nous vous félicitons pour l'achat de votre caravane. Nous sommes convaincus que vous y passerez de nombreux et d'agréables moments ; nous espérons que les informations et les astuces reprises dans ce manuel y contribueront.

Ce manuel est un fil conducteur pour l'utilisation et l'entretien de votre caravane. Les astuces vous aideront à protéger votre bien, tant pour les débutants que pour les propriétaires expérimentés.

Les informations reprises dans ce manuel répondront à la plupart de vos questions. Si, malgré tout, vous avez toujours des doutes, n'hésitez pas à contacter votre distributeur.

Nous vous souhaitons beaucoup de plaisir avec votre caravane !

### CARACTERISTIQUES DE LA CARAVANE

**Important** : Notez toutes les caractéristiques de votre caravane sur cette page.

Modèle	
Année du modèle	
Numéro de série	
Numéro de clé porte d'entrée	
Numéro de clé bouchon de remplissage d'eau	
Numéro de clé coffre à gaz/portillon de service	
Longueur totale	
Largeur totale	
Hauteur de la construction	
Poids à vide	
Capacité de charge utile	
Charge utile maximale	
Développé auvent	
Pression des pneumatiques	

Fournie et inspectée pour livraison par :

## **TABLE DES MATIERES**

<b>Sujet</b>	<b>Page</b>
Clauses de garantie	4
Inspection et entretien	6
Préparations	9
Pression des pneumatiques	16
Connexion prise de remorque 13 broches	17
Sécurité et protection	22
Equipement de série	24
Entretien et hivernage	26
Caractéristiques générales	29
Sureté et sécurité	32
Services	37
Système	57
Equipement	88

## **CLAUSES DE GARANTIE**

Toutes les illustrations et les descriptions présentes dans ce manuel visent à donner une description générale de la caravane. Etant donné que des modifications sur le marché ou au niveau des fournisseurs peuvent avoir lieu et que nous menons une politique de développement continu de nos produits, il se peut que certains détails repris dans ce manuel ne soient pas correctement spécifiés. C'est pourquoi nous nous réservons le droit d'adapter les spécifications si l'utilisation du matériel et/ou les circonstances le requièrent.

Etant donné que les distributeurs ne sont pas des agents de Swift Group Limited, constructeur des caravanes Sprite ; ils sont dès lors incompétents en termes de souscription des engagements au nom de Swift Group Limited en ce qui concerne des travaux ou des rémunérations.

Sur toutes les caravanes, une garantie d'étanchéité d'un maximum de 10 ans et une garantie du constructeur de 3 ans à partir de la date d'achat (ou la date du début du leasing) s'appliquent. Cependant, dans ce cadre, un entretien et une inspection annuel facturé, à effectuer par un distributeur Sprite agréé, sont requis.

Durant cette période de garantie, toutes les pièces défectueuses de la caravane seront réparées ou (si cela est estimé nécessaire par le constructeur) remplacées par le constructeur, en considération des exceptions citées ci-après.

### **La garantie d'étanchéité**

Cette garantie comprend les éléments suivants : fuites dans la construction via les joints mastiqués et les colmatages et le décollement des parties collées comme les parties du sol ou des parois, à conditions que ces dernières fassent partie de la construction originale. En outre, les réparations ne peuvent être effectuées que par des distributeurs agréés par Swift Group. Le constructeur respectera les obligations de garantie jusqu'à 72 mois après la date d'achat, à conditions que la caravane ait eu son entretien annuel dans les 90 jours avant ou dans les 60 jours après cette date. Toutefois, le sixième entretien doit être effectué avant l'expiration de cette période de six ans, à compter à partir de la date d'achat.

Pour le premier propriétaire, la garantie reste en vigueur jusqu'à 120 mois après la date d'achat, à condition que la caravane ait eu son entretien annuel dans les 90 jours avant ou dans les 60 jours après cette date. Toutefois, le dixième entretien doit être effectué avant l'expiration de cette période de dix ans, à compter à partir de la date d'achat.

### **La garantie du constructeur**

Le constructeur des caravanes respectera les obligations de garantie jusqu'à trois ans après la date d'achat, à condition que la caravane ait eu son entretien annuel dans les 90 jours avant ou dans les 60 jours après cette date. Toutefois, le troisième entretien doit être effectué avant l'expiration de cette période de trois ans, à compter à partir de la date d'achat.

### **La première année de la garantie**

La première année de la garantie couvre les défauts causés par une erreur de construction, les dégâts présents suite à une utilisation et à une usure normale ne sont pas pris en considération. Ceci s'applique également au remplacement d'ampoules.

Au cours de la première année, les défauts causés par un accident ou par des dommages suite à une mauvaise utilisation de toute pièce de la caravane, ne sont pas couverts.

### **La deuxième et la troisième année de la garantie**

La deuxième et la troisième année de la garantie comprennent :

- 1 Le système d'eau : chaudière, réservoir d'eau, pompe à eau, robinets et pommeau de douche
- 2 Chauffage, pièces comprises.
- 3 Installations comme le frigo, le toilette, la plaque de cuisson, le four.
- 4 Châssis et pièces complémentaires.
- 5 Installations électriques (ampoules non-comprises).
- 6 Fenêtres, ferrure et obscurcisseur non-compris.

### **Equipements exclus de la garantie au cours de la deuxième et de la troisième année**

Les équipements exclus de la garantie au cours de la deuxième et de la troisième année sont :

- 1 Tous les tissus d'ameublement.
- 2 Equipement audio.
- 3 Micro-ondes
- 4 Télévision.

## **CONDITIONS GENERALES A PROPOS DE LA PERIODE DE GARANTIE DE TROIS ANS**

La caravane n'est pas couverte par la garantie du constructeur en ce qui concerne :

- 1 Les pièces défectueuses suite à une utilisation et à une usure normale ;
- 2 Les dommages causés par un accident ;
- 3 La mauvaise utilisation de toute pièce ;
- 4 Toute pièce qui est défectueuse ou qui cesse de fonctionner suite à une perte de qualité normale, à la corrosion chimique, à la pénétration d'objets préjudiciables ou étrangers, au manque d'un entretien professionnel ou à la négligence des personnes n'appartenant pas à Swift Group Limited ;
- 5 Le remplacement des pièces à la fin de leur durée de vie suite à l'obsolescence et/ou à l'utilisation normale ;
- 6 Le nettoyage ou le réglage de toute pièce ;
- 7 Les dommages dus au fait que la caravane ne soit pas tirée par une voiture ;
- 8 Les éléments d'un entretien régulier comme : les lubrifiants, les coupelles de friction AKS, les tuyaux en caoutchouc, le nettoyage du radiateur électrique et de la ventilation du frigo.

La garantie sur la caravane expire en cas de négligence, de mauvaise utilisation et de modifications pour la location ou pour l'obtention d'un avantage financier. Il est question de négligence lorsque les entretiens comme prévus dans ce manuel n'ont pas eu lieu.

Si, lors de l'entretien annuel, il semble que des réparations soient nécessaires, la caravane doit être disponible auprès d'un distributeur agréé dans les six semaines afin d'effectuer les travaux nécessaires. Toutes les nouvelles caravanes vendues doivent être enregistrées dans les six semaines après l'achat auprès du Swift Group Service Centre ou auprès de l'importateur.

La garantie s'applique seulement aux caravanes achetées en Belgique, en France, et en Suisse. Les frais de transport, de déplacement ou de remorquage de la caravane, de quelle façon que ce soit, vers et à partir de l'atelier de réparation sont à charge du propriétaire.

Lors d'une vente, la garantie peut être transférée au nouveau propriétaire, à condition que la caravane soit entretenue auprès d'un distributeur agréé Sprite, selon les normes reprises dans ce manuel, et que Swift Group Limited soit au courant des détails du transfert de propriété. La garantie expire si la condition précitée n'est pas remplie dans les quinze jours.

Aucune responsabilité ressort de cette garantie en ce qui concerne la perte, les frais, l'endommagement, les dommages suite à un accident ou à un incendie ou tout type de perte suite à un accident ou à un incendie. Aucune responsabilité ne peut s'établir sous cette garantie à l'égard de tiers ou par rapport à des lésions physiques.

Cette garantie s'applique uniquement aux caravanes achetées en Belgique ou aux Pays-Bas. Vous avez les droits légaux sous soit la législation néerlandaise, soit la législation belge sur la vente de biens de consommation.

Nom et adresse du titulaire de garantie :

Swift Group Limited, Dunswell Road, Cottingham, East Yorkshire HU16 4JX, Angleterre.

Afin de déposer une réclamation sur cette garantie, vous devez prendre contact avec le distributeur Sprite qui vous a fourni votre caravane. Vous obtiendrez les détails concernant les distributeurs agréés Sprite auprès de Caravan Trading Europe BV, via le numéro de téléphone 00-31-344-632209, ou via le site web [www.spritecaravans.com](http://www.spritecaravans.com)

## **INSPECTION ANNUELLE**

Il est recommandé que votre caravane soit inspectée et entretenue par votre distributeur au moins une fois par an. Cette inspection dure environ deux heures et comprend les aspects suivants. Si nécessaire, votre distributeur attirera votre attention sur les parties qui demandent une réparation et/ou un entretien. Il est très important que, suite à cela, vous donniez votre permission d'effectuer les travaux nécessaires.

- 1** Mesure d'humidité et contrôle du collage des panneaux extérieurs
- 2** Tête d'attelage et dispositif assurant le freinage automatique en cas de rupture de l'accouplement
- 3** Roue jockey
- 4** Châssis et support du châssis
- 5** Verins
- 6** Pneus et pression pneumatiques
- 7** Couple de serrage des écrous de roues
- 8** Tige et câbles de frein
- 9** Roulements du système de freinage et patins de frein
- 10** Fonctionnement du frein à main
- 11** Suspension et amortisseurs
- 12** Prise 13 broches et câbles
- 13** Eclairage extérieur, câblage et réflecteurs
- 14** Eclairage intérieur et système 12 volt
- 15** Cumulus à gaz et 230 volt (si présent)
- 16** Plaque de cuisson, grille et four (si présent)
- 17** Frigo : 12 volt, 230 volt et gaz
- 18** Conduites de gaz
- 19** Pompe à eau, robinets et conduites
- 20** Electricité : 230 volt installation
- 21** Fenêtres et leviers
- 22** Lanterneau
- 23** Ferrure, placard, robinet dilatateur, etc.
- 24** Ferrure extérieure
- 25** Poignées de manœuvre
- 26** Ouvertures de ventilation
- 27** Points de lubrification
- 28** Obscurcisseur et moustiquaires

En tant que constructeur, nous vous signalons instamment que les procédures d'inspection et d'entretien doivent être respectées.

**INSPECTION ANNUELLE**

MODELE DE CARAVANE \_\_\_\_\_ ANNEE DU MODELE \_\_\_\_\_

NUMERO DE SERIE \_\_\_\_\_

	<b>PREMIER(E) Inspection/Entretien</b>	DATE :
CACHET	DISTRIBUTEUR	Nous déclarons qu'une inspection annuelle a été effectuée conformément à ce manuel de caravane.
	<b>DEUXIEME Inspection/Entretien</b>	DATE :
CACHET	DISTRIBUTEUR	Nous déclarons qu'une inspection annuelle a été effectuée conformément à ce manuel de caravane.
	<b>TROISIEME Inspection/Entretien</b>	DATE :
CACHET	DISTRIBUTEUR	Nous déclarons qu'une inspection annuelle a été effectuée conformément à ce manuel de caravane.
	<b>QUATRIEME Inspection/Entretien</b>	DATE :
CACHET	DISTRIBUTEUR	Nous déclarons qu'une inspection annuelle a été effectuée conformément à ce manuel de caravane.
	<b>CINQUIEME Inspection/Entretien</b>	DATE :
CACHET	DISTRIBUTEUR	Nous déclarons qu'une inspection annuelle a été effectuée conformément à ce manuel de caravane.

## INSPECTION ANNUELLE

MODELE DE CARAVANE \_\_\_\_\_ ANNEE DU MODELE \_\_\_\_\_

NUMERO DE SERIE \_\_\_\_\_

	<b>SIXIEME Inspection/Entretien</b>	DATE :
CACHET	DISTRIBUTEUR	Nous déclarons qu'une inspection annuelle a été effectuée conformément à ce manuel de caravane.
	<b>SEPTIEME Inspection/Entretien</b>	DATE :
CACHET	DISTRIBUTEUR	Nous déclarons qu'une inspection annuelle a été effectuée conformément à ce manuel de caravane.
	<b>HUITIEME Inspection/Entretien</b>	DATE :
CACHET	DISTRIBUTEUR	Nous déclarons qu'une inspection annuelle a été effectuée conformément à ce manuel de caravane.
	<b>NEUVIEME Inspection/Entretien</b>	DATE :
CACHET	DISTRIBUTEUR	Nous déclarons qu'une inspection annuelle a été effectuée conformément à ce manuel de caravane.
	<b>DIXIEME Inspection/Entretien</b>	DATE :
CACHET	DISTRIBUTEUR	Nous déclarons qu'une inspection annuelle a été effectuée conformément à ce manuel de caravane.



## PREPARATIONS

### DEFINITIONS DE LA CARAVANE

#### Poids à vide

Le poids à vide de la caravane est le poids du modèle standard de la caravane comme indiqué par le constructeur.

En raison de l'utilisation de matériel de tiers pour la construction de la caravane, il se peut qu'une déviation de 5% du poids à vide indiqué se présente.

#### Capacité de charge utile

La capacité de charge utile est le poids maximal d'objets comme les effets personnels, les produits alimentaires, l'équipement et les options ou les accessoires qui peuvent être stockés dans la caravane lors du voyage.

#### Charge utile maximale

La charge utile maximale est le poids pour lequel la caravane a été conçue à condition qu'elle soit chargée convenablement et dûment utilisée sur la route.

**Avertissement : ne dépassez jamais la charge utile maximale de votre caravane.**

#### Poids sur flèche

Le poids sur flèche est la partie du poids de la caravane qui est porté par le véhicule tracteur.

Il est important que la caravane soit entièrement chargée afin de pouvoir déterminer le poids sur flèche. Ne chargez pas davantage la caravane après avoir déterminé le poids sur flèche.

La caravane doit avoir un certain poids sur flèche. De façon idéale, ce poids sur flèche est d'environ 7% du poids total réel de la caravane à ce moment, mais il ne peut jamais dépasser la capacité maximale de l'attelage ou du véhicule tracteur. Vous pouvez ajuster ce poids en déplaçant la charge dans la caravane. Nous vous déconseillons de conduire avec uniquement une bonbonne de gaz, la roue de secours et la batterie comme charge dans le coffre à gaz, car dans ce cas, le poids sur flèche peut être dépassé.

### DEFINITIONS DU VEHICULE TRACTEUR

#### Poids à vide

Le poids à vide de la voiture est le poids comme indiqué par le constructeur.

#### Proportion en poids voiture/caravane

La proportion en poids entre la voiture et la caravane peut être déterminée comme suit :

$$\frac{\text{poids réel de la caravane chargée}}{\text{poids à vide de la voiture}} \times 100 \%$$

#### Rapport puissance moteur/poids caravane

Il n'existe pas de règle fixe pour le rapport entre la puissance du moteur et le poids de la caravane. Les règles suivantes peuvent servir d'une orientation globale :

- 1 Une voiture ayant un moteur à essence conventionnel jusqu'à environ 1500 cc est tout à fait capable de remorquer 85 % du poids à vide de la voiture.
- 2 Une voiture ayant un moteur à essence conventionnel qui dépasse les 1500 cc est capable de remorquer une caravane ayant un poids total égal au poids à vide de la voiture.

Parfois, le constructeur indique que le poids maximal de la remorque (caravane) peut être inférieur au poids à vide de la voiture.

Lorsque le véhicule tracteur est équipé d'une boîte de vitesses automatique, il peut être nécessaire d'installer un refroidisseur d'huile, ou bien d'employer une huile de boîte de vitesses ayant une valeur SAE supérieure. Dans ce cadre, vous pouvez demander l'avis de votre concessionnaire.

#### Poids total réel

Les propriétaires d'une caravane peuvent se servir d'un pont-bascule afin de déterminer le poids total réel de la caravane chargée. En faisant ceci, tenez compte du fait que les limites de tolérance peuvent varier en fonction du pont-bascule concerné.

#### DETERMINER LE POIDS SUR FLECHE

Le poids sur flèche peut être déterminé à l'aide d'une mesure de poids sur flèche conçu spécialement à cet effet. Cet appareil est vendu auprès de votre distributeur de caravanes.

Une autre méthode facile est de peser à l'aide d'un pese-personne à l'aide d'un morceau de bois entre l'attelage et la balance. Le morceau de bois doit avoir une telle longueur que le sol de la caravane est en position horizontale (avec la roue avant levée).

Vous pouvez facilement ajuster le poids sur flèche en déplaçant le poids dans la caravane. Dans ce cas, redéposez d'abord la roue avant ; relevez-la avant de mesurer à nouveau le poids sur flèche.

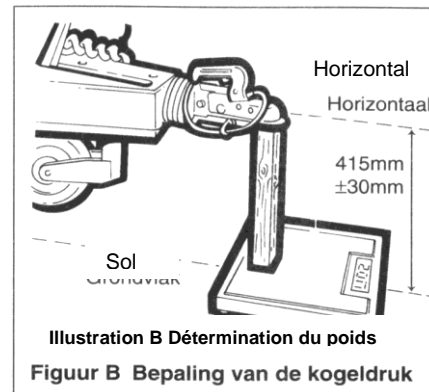

#### TYPE DE PERMIS DE CONDUIRE

Un permis B suffit pour remorquer une caravane dont la charge utile maximale plus la charge utile maximale de la voiture est inférieur ou égal à 3500 kg.

Dans le cas où, ces deux poids combinés dépassent les 3500 kg, un permis B-E est requis.

Dans aucun cas, vous pouvez dépasser le poids de remorquage maximal qui est repris dans le certificat de conformité de votre voiture.

#### ACCESSOIRES IMPORTANTS ; MEMO

##### Extincteur

Il est fortement recommandé d'avoir un extincteur dans la caravane.

##### Couverture anti-feu

Idéal pour éteindre un foyer d'incendie en cas d'un accident de cuisine.

##### Bonbonnes de gaz

Le gaz approprié est le propane en bonbonnes. Pour éviter d'épuiser le gaz, il est conseillé d'employer deux bonbonnes, dont une est toujours remplie et prête à l'emploi. Chaque bonbonne est consignée.

##### Plaques en bois

Des plaques en bois de 25 sur 25 cm et 2cm d'épaisseur sont idéales pour être positionnées en dessous des verins et de la roue avant, surtout lorsque le sol n'est pas égal ou lorsqu'il est meuble.

### Cric

Vu que la plupart des crics de voitures ne sont pas appropriés pour les caravanes, il est très important que vous disposez d'un cric adapté à la caravane (par exemple un cric ciseau ou un cric pneumatique).

### Clé dynamométrique

La seule méthode pour serrer les boulons de la roue avec la force correcte est d'employer une clé dynamométrique.

### Roue de secours

Vous devez toujours avoir une roue de secours dans la caravane.

### Cale

Une cale vous aidera à mettre la caravane à niveau avant de la désaccoupler de la voiture.

### Stabilisateur

Un stabilisateur amortit les mouvements latéraux (de gauche à droite). Des stabilisateurs sont disponibles dans des modèles différents.

### Crochet d'attelage

Les constructeurs de voitures conseillent de monter un crochet d'attelage original auprès de votre concessionnaire. Ainsi, vous êtes certain que le crochet d'attelage est monté correctement. N'installez jamais une alternative bon marché. Achetez un crochet d'attelage d'une marque renommée qui répond à la directive de l'UE 94/20/EC.

### Auvent

Un auvent peut varier d'un auvent classique à une store qui est fixé au flanc de la caravane.

### Niveau

Un niveau peut être très utile lors de la mise en place de la caravane sur le terrain de camping.

### Réservoir d'eau

Vous avez besoin de deux réservoirs d'eau, un pour l'eau propre et un pour les eaux ménagères. Votre caravane est équipée par défaut d'un réservoir d'eau pour l'eau propre.

**Avertissement : consultez votre distributeur avant de placer des appareils ou des accessoires additionnels dans votre caravane. Il pourra vous expliquer où se trouvent les points renforcés dans votre caravane. Bien entendu, l'emplacement d'accessoires réduit la capacité de charge utile de votre caravane.**

## AVEZ-VOUS PENSE A TOUT ?

Astuce : pour chaque pays, vérifiez quels articles de sécurité vous devez emmener avec vous.

VOITURE	
Pistolet de gonflage	
Manomètre pour pneus	
Extincteur	
Rétroviseurs pour caravane	
Eau distillée	
Outils	
Triangle de pré signalisation	
Jerrycan carburant	
Cric	
Ampoules de rechange	
Double de la clé	
Roue de secours	
Câble de remorque	
Câbles de démarrage	
Cache crochet d'attelage	
Courroie de distribution	

CARAVANE	
Chargeur de batterie	
Poubelle	
Réservoir pour eaux ménagères	
Bassine à vaisselle	
Extincteur	
Couverture anti-feu	
Toilette chimique	
Paillason	
Régulateur de pression	
Bonbonnes à gaz	
Tapis de sol	
Plaques en bois	
Verrou d'accouplement	
Cric	
Tuyau à gaz de rechange	
Ampoules de rechange	
Roue de secours	
Fusibles de rechange	
Piquets	
Liquide pour toilettes	
Manivelle de vérin	
Rallonge	
Réservoir pour l'eau fraîche	
Niveau	
Clé pour écrous de roues	

ARTICLES MENAGERS	
Couteau à éplucher	
Poubelle	
Sacs poubelle	
Brosse à vaisselle	
Papier aluminium	
Cendrier	
Couverts	
Ouvre-boîte	
Sac à provisions	

Planche à pain	
Boîte à pain	
Trousse de premier secours	
Coquetiers	
Nourriture et boissons	
Ouvre-bouteille	
Appareil photo	
Briquet à gaz	
Verres	
Insecticide	
Couteau de cuisine	
Essuie-tout	
Ustensiles pour cuisine	
Brosse à habits	
Cintres	
Horloge	
Glacière	
Poêle	
Cafetière	
Ramasse-miettes	
Tire-bouchon	
Désodorisant	
Allumettes	
Fil et aiguille	
Gants de cuisine	
Ruban adhésif	
Radio	
Mètre à ruban	
Ciseaux	
Service	
Sacs de couchage	
Cocotte	
Planche à découper	
Jeux	
Chaises	
Balayette et pelle	
Pot à sucre	
Nappe	
Télé	
Essuies	
Théière	
Mouchoirs en papier	
Papier hygiénique	
Passoire	
Rallonge	
Jumelles	
Bouilloire électrique	
Lampe de poche	
Crème solaire	

DOCUMENTS	
Carte bancaire	
Chèques	
Carte de crédit	
Argent	
Carnet de camping	
Carte géographique	
Guides touristiques	
Permis	

## PREPARATIONS DU VOYAGE

### Contrôle au préalable

**Avertissement : n'entrez jamais dans la caravane avant d'avoir mis en place les quatre vérins à l'aide de la manivelle fournie.**

Avant de partir, contrôler les points suivants :

- 1 Les objets détachés doivent être stockés de manière sûre. Ne stockez pas de conserves, de bouteilles ou d'autres objets lourds dans les compartiments supérieurs.
- 2 Toutes les portes des compartiments doivent être fermées et verrouillées.
- 3 Tous les coffres doivent être fermés.
- 4 Les trappes de toit doivent être fermées et verrouillées.
- 5 La table détachée doit être stockée à l'endroit destiné à cet effet.
- 6 Le frigo peut être mis en mode 12 volt. La porte du frigo doit être verrouillée.
- 7 Fermez et verrouillez toutes les fenêtres. Ne roulez jamais avec les fenêtres en mode de ventilation. Laissez les moustiquaires et/ou les rideaux ouverts afin de garder une bonne vue vers l'arrière.
- 8 Les bonbonnes à gaz doivent être fermées, stockées à l'endroit approprié et fixées.
- 9 La batterie doit être fixée. La rallonge est débranchée et stockée.

**Avertissement : déconnectez tous les appareils à gaz, excepté les appareils conçus pour fonctionner au gaz pendant la conduite.**

**Avertissement : ne roulez jamais avec des télévisions ou un micro-ondes dans les compartiments, à moins que cet appareil soit fixé à cet endroit par le constructeur.**

Répartition du poids et de la charge dans la caravane

Ne dépassez jamais la charge utile maximale de votre caravane. Tenez compte du fait que le poids à vide de la caravane peut dévier de 5% du poids indiqué.

- 1 Posez les objets lourds sur le sol de la caravane au-dessus de l'essieu ou juste avant ; voir illustration A, (d).
- 2 Répartissez le poids sur le côté gauche et le côté droit de la caravane, de sorte que les roues soient chargées quasiment pareillement.
- 3 Ne mettez pas d'objets lourds tout devant ou tout derrière. Cela pourrait rendre la caravane instable.
- 4 Répartissez le restant des objets de sorte que le poids sur flèche soit acceptable.

Contrôlez le poids sur flèche.

Ne mettez pas trop de bagage lourd dans le coffre de la voiture.

Illustration A : En cas d'une charge correcte, le poids est réparti sur la caravane comme suit : principalement au-dessous de et près de l'essieu, le restant uniformément devant et derrière.

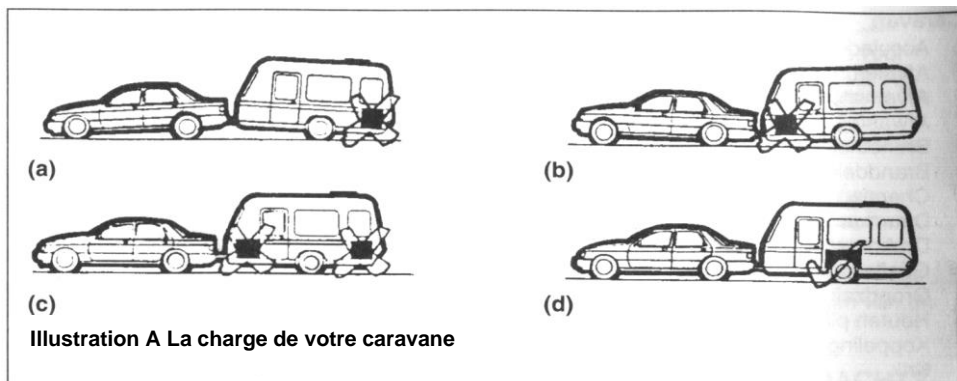

**Avertissement : tous les articles lourds et volumineux (par exemple une télé, une radio, etc.) doivent être rangés correctement avant de tracter la caravane.**

#### La suspension arrière de la voiture

Il est important de ne pas surcharger la suspension arrière en remorquant la caravane. Au cas où les amortisseurs de la voiture sont surchargés, la conduite et la stabilité sont influencées négativement.

Lorsque le porte-à-faux arrière (la distance de l'essieu arrière jusqu'au crochet d'attelage) est plus grand, l'effet du poids sur flèche sur la suspension arrière de la voiture sera aussi plus grand.

A la suite d'un tour d'essai, il peut sembler nécessaire de rendre la suspension arrière plus raide. Cependant, cela pourrait influencer la conduite de la voiture lorsque vous ne remorquez pas de caravane.

Il existe de nombreux systèmes de suspension supplémentaire. Demandez l'avis d'un professionnel sur le type approprié à utiliser et comment l'installer. Il est important que la caravane soit à l'horizontal ou légèrement inclinée vers l'avant pendant la conduite.

Ne dépassez jamais :

- 1 La charge utile maximale de la voiture
- 2 La charge utile maximale de la caravane
- 3 La charge utile maximale de l'ensemble
- 4 La charge maximale de remorquage de la voiture
- 5 Le poids sur flèche maximal de la voiture
- 6 Le poids sur flèche maximal de la caravane

#### Stabilité

Toutes les caravanes conçues par Swift Group sont correctement équilibrées et sont renommées pour leurs bonnes caractéristiques de conduite. Tous les modèles sont équipés, au niveau départ usine, d'un stabilisateur Al-Ko.

Les causes les plus fréquentes par rapport à l'instabilité sont :

- 1 Une suspension usée ou détachée de la voiture ;
- 2 Une suspension trop souple de la voiture ;
- 3 Poids sur flèche trop bas ;
- 4 Le crochet d'attelage se situe trop haut par rapport au sol (caravane est inclinée vers l'arrière)

#### Châssis galvanisé

Lorsque vous faites des trous dans le châssis galvanisé, la garantie expire. Demandez d'abord l'avis de votre distributeur, au cas où vous souhaiteriez installer un autre stabilisateur sur le châssis, afin de savoir si ce dernier est approprié.

Ne forez jamais dans la mécanique de la tête d'attelage afin d'installer un stabilisateur !

#### Crochet d'attelage

Le stabilisateur Al-Ko monté est approprié à l'utilisation en combinaison avec un crochet d'attelage sur un col-de-cygne, un crochet démontable ou fixe. Lorsque vous avez un crochet qui est fixé au châssis à l'aide de boulons, il se peut que ce crochet doive être remplacé par un crochet avec un 'col' plus long. Vous pouvez demander à votre distributeur si vous avez assez de place autour du crochet. Le crochet d'attelage prolongé Al-Ko répond à la directive de l'UE 94/20 et est disponible auprès de votre distributeur.

#### Blocs à friction

Le stabilisateur Al-Ko fonctionne à l'aide de quelques 'blocs à friction' qui font pression sur le crochet. Ces blocs doivent être gardés à l'abri de graisse et de saletés. Lors d'une utilisation normale, les blocs durent 50.000 kilomètres.

### Véhicules tracteurs appropriés

La caravane a été conçue pour être remorquée par une voiture normale et ses versions dérivées, et n'est pas appropriée pour être remorquée par des véhicules utilitaires. Les voitures à quatre roues motrices peuvent servir de véhicule tracteur, à condition que la caravane soit remorquée de la même façon qu'une voiture 'normale'.

Roulez lentement lorsque vous souhaitez déplacer votre caravane sur un terrain impraticable. En cas de doute, contactez votre distributeur et le constructeur du véhicule tracteur.

### Déviations de la trajectoire

La déviation de la trajectoire a lieu en cas d'une combinaison voiture/caravane instable, où la caravane 'bascule' de gauche à droite. Ce mouvement provoque souvent un même mouvement à la voiture.

Causes :

- 1 Combinaison voiture/caravane inappropriée ou déséquilibrée ;
- 2 Charge ou répartition du poids incorrecte ;
- 3 Excès de vitesse (notamment en descendant) ;
- 4 Vent de côté ;
- 5 Dépassement ;
- 6 Être dépassé par un grand véhicule à grande vitesse ;
- 7 Corrections de la trajectoire nombreuses et/ou trop soudaines ;
- 8 Pression pneumatique trop basse ;
- 9 Utilisation de pneus radiaux et diagonaux sur un seul véhicule.

Des cas graves de déviation de la trajectoire peuvent être solutionnés en utilisant un stabilisateur.

### Sur la route

Lorsque votre combinaison dévie de la trajectoire, essayez de garder le volant dans la position centrale. Lâchez l'accélérateur et évitez, si possible, d'utiliser les freins.

## **AUTRES ASPECTS DE STABILITE IMPORTANTS**

### Types de pneus

Les pneus de votre caravane sont appropriés à une vitesse maximale de 130 km/heure.

Des pneus radiaux et des pneus diagonaux ne peuvent jamais être montés sur une même voiture. C'est dangereux et cela pourrait provoquer des déviations de la trajectoire.

Les pneus doivent être changés régulièrement afin de s'user uniformément.

N'utilisez jamais des pneus ayant un nombre différent de plis sur le même essieu.

### Profondeur des rainures

Les pneus de caravane doivent remplir les mêmes critères que les pneus de voiture : la profondeur des rainures doit être 1,6 mm au minimum et cela sur 75% de la superficie de la bande de roulement.

### Pression pneumatique

Les pneus de votre voiture doivent avoir une pression pneumatique qui correspond à celle reprise dans le manuel de la voiture pour 'charge lourde' (c.à.d. non pas la valeur parfois reprise sur les côtés des pneus). Sinon, la stabilité de la combinaison sera influencée de manière négative. La pression pneumatique de la caravane doit être conforme aux spécifications de ce manuel.

Bien que votre caravane puisse être équipée du même type de pneus que votre voiture, les pressions pneumatiques prescrites peuvent varier. La plupart des tableaux indiquent les valeurs pour les pneus de voiture, ces valeurs ne s'appliquent pas aux caravanes. Les indications pour la pression pneumatique reprises sur les côtés du pneu, s'appliquent uniquement en Amérique du Nord et au Canada. La pression pneumatique conseillée pour votre caravane est reprise dans le tableau suivant.

Modèle	Dimension de pneumatique	Charge utile maximale en kg	Pression pneumatique conseillée en bar*
Basecamp	185 R14 102	1100	3,3

\*Lorsque la charge utile maximale de la caravane est augmentée, vous devez majorer la pression pneumatique conseillée de 0,1 bar.

## Roues

Les écrous de roue de la caravane doivent être serrés avec une force de 88 N/m (jantes en acier), ou 130 N/m (jantes en aluminium). Ils doivent être contrôlés régulièrement à l'aide d'une clé dynamométrique. Utilisez uniquement une roue de secours avec pneu qui est conseillée par votre distributeur. En cas de doute, faites contrôler vos pneus auprès d'un fournisseur de pneus agréé.

## Charge de la tête d'attelage

La charge verticale maximale sur la boule d'attelage pour une caravane est de 100 kg. (Consultez également les spécifications pour la charge maximale du crochet d'attelage, fournies par le constructeur)

## CONTROLES AVANT DE PARTIR

Contrôlez si les trappes du coffre à gaz, de la batterie et de la toilette à cassette sont fermées.

Contrôlez les écrous de roue, la pression pneumatique et la condition des pneus.

Remontez tous les verins. N'oubliez pas de ramasser les plaques en bois.

Veillez à ce que les trappes du toit soient fermées.

Fermer l'arrivée de gaz, passez à l'électricité si nécessaire.

Fermez la porte de la caravane.

Laissez-vous assister par quelqu'un lorsque vous faites marche arrière vers votre caravane. Cette personne doit être positionnée du côté droit du timon, le visage tourné vers la voiture, et le bras à l'horizontal afin d'indiquer où se trouve la tête d'attelage. Lorsque vous faites marche arrière, dirigez le crochet d'attelage de la voiture dans la direction de la tête d'attelage. Enlevez le cache du crochet.

Montez la roue avant jusqu'au point où le crochet d'attelage glisse en dessous de la tête d'attelage.

Enlevez le frein à main de la caravane.

Positionnez (si nécessaire) l'accouplement au-dessus du crochet, levez la poignée et laissez la caravane descendre sur le crochet d'attelage. La tête d'attelage est équipée d'un indicateur qui indique si la caravane est correctement attelée. Dans ce cas, vous verrez directement une bande verte au-dessous du bouton rouge. Consultez votre distributeur, si vous voyez la bande verte alors que la caravane n'est pas attelée.

Remontez la roue avant, de sorte que la tête glisse au-dessus du crochet. Lorsque vous entendez un déclic, vous saurez que la caravane est entièrement attelée. Mettez le verrou de sécurité en position libre et baissez la poignée du stabilisateur.

Enclenchez entièrement le frein à main.

Veillez à ce que la roue avant soit entièrement levée et correctement fixée dans les entailles. Ensuite, desserrez la sécurité de la roue avant et levez le tout le plus haut possible. Après, resserrez la sécurité de la roue avant.

Prenez le timon de la caravane au-dessous de l'embout en caoutchouc derrière la tête d'attelage et essayez de lever la caravane. Ainsi, vous pourrez vérifier si elle a été attelée correctement.

Installez des sécurités antivols, là où c'est possible.



Connectez la prise à 13 broches à la prise correspondante de la voiture. Veillez à ce que le câble soit assez long afin de pouvoir prendre les virages.

Contrôlez l'éclairage de la voiture et de la caravane.

Vérifiez que rien ne traîne autour de la caravane.

Enlevez le frein à main de la caravane et ajustez les rétroviseurs depuis la place du conducteur. Ensuite, vous êtes prêt pour partir.

#### Rétroviseurs

Le conducteur de la voiture doit avoir une bonne vue sur l'arrière-plan.

Lorsque la caravane est plus large que la voiture, il faut installer des rétroviseurs additionnels. Ceci est obligatoire dans différents pays européens. Si les rétroviseurs additionnels manquent, vous risquez d'avoir une amende. Les côtés de la caravane doivent être visibles.

Un rétroviseur ne peut pas ressortir de plus de 20 cm de la voiture (sans caravane), ou de la caravane.

Freins/dispositif assurant le freinage automatique en cas de rupture de l'accouplement

Une caravane doit être équipée d'un dispositif assurant le freinage automatique en cas de rupture de l'accouplement.

Le dispositif assurant le freinage automatique en cas de rupture de l'accouplement doit être attaché à la voiture elle-même, et non pas au crochet d'attelage.

#### Passagers

Il est interdit de transporter des passagers dans la caravane, sauf lorsqu'il s'agit de personnes compétentes faisant un essai.

### CONNEXION FICHE A 13 BROCHES

Illustration A montre la connexion de la fiche à 13 broches. La connexion doit être contrôlée régulièrement ; faites appel à un professionnel en cas de doute.

<b><u>BROCHE</u></b>	<b><u>CONNEXION</u></b>	<b><u>COULEUR</u></b>
1	Clignoteur gauche	Jaune
2	Antibrouillard	Bleu
3	Masse pour connexions 1 à 8	Blanc
4	Clignoteur droite	Vert
5	Eclairage normal derrière à gauche, feux de gabarit et éclairage plaque	Brun
6	Feu stop	Rouge
7	Eclairage normal derrière à droite, feux de gabarit et éclairage plaque	Noir
8	Feu de marche arrière	Rose
9	Fil de courant constant	Orange
10	Fil de courant constant commuté pour frigo et batterie	Gris
11	Masse pour connexion 10	Blanc/Noir
12	Non attribuée	Blanc/Bleu
13	Masse pour connexion 9	Blanc/Rouge

## Illustration A Connexions via la fiche à 13 broches

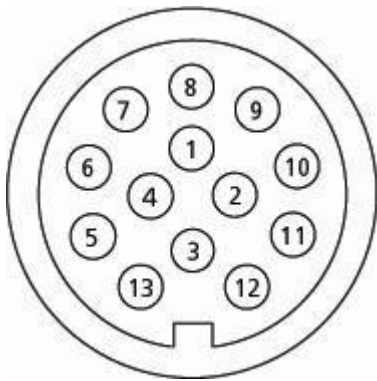

La broche 9 de la voiture est un plus constant. La broche 10 de la voiture est un plus après contact. Attention ! Le fil de courant constant sur la broche 10 doit amener du courant que lorsque le moteur de la voiture tourne, et non pas lorsque le moteur est éteint. À ce moment-là, le frigo fonctionnera et la batterie sera rechargée, et moyennant un relais dans la caravane, l'éclairage et la pompe à eau à l'intérieur ne fonctionneront pas. Lorsque le contact est coupé, la broche 10 n'est plus alimentée, et le relais alimentera de nouveau l'éclairage et la pompe à eau par la broche 9 (le frigo sera alors éteint et la batterie ne sera plus rechargée) Le relais dans la caravane laisse passer le courant de la broche 9 seulement lorsque le moteur est éteint.

## DISPOSITIF ASSURANT LE FREINAGE AUTOMATIQUE EN CAS DE RUPTURE DE L'ACCOUPLEMENT

La loi prescrit que toutes les caravanes sont équipées d'un dispositif assurant le freinage automatique en cas de rupture de l'accouplement. Ce dispositif doit être employé à chaque fois. Ces câbles sont conçus pour enclencher le frein à main de la caravane et ensuite, de se rompre, afin que la caravane qui est détachée de la voiture s'arrête. Il s'agit d'un câble en métal (avec une gaine rouge) et d'une sécurité au bout du câble. Le câble se trouve directement en-dessous de la tête d'attelage. Au cas où la caravane se détacherait de la voiture, le câble doit pouvoir enclencher le frein à main de la caravane librement. Lors d'une utilisation normale, le câble ne peut pas être trop tendu, car cela pourrait enclencher le frein à main durant la conduite.

L'état de ce dispositif doit être contrôlé régulièrement.

Lorsque la voiture dispose d'un point de fixation pour le dispositif précité, vous devez y passer le câble et ensuite attacher ce dernier à lui-même (illustration 1). Le câble ne peut pas être fixé au point de fixation (illustration 2) car il n'a pas été conçu à cette fin. Lorsque la voiture ne dispose pas d'un point de fixation pour le dispositif, mettez le câble autour du 'col' du crochet et attachez-le à lui-même (illustration 3a et 3b). Pour les crochets démontables : demandez des instructions concernant la fixation au distributeur du crochet ou de votre voiture. Une fois que le câble est installé, contrôlez que celui-ci ne traîne pas par terre, qu'il n'est pas trop serré ou qu'il ne risque pas d'être bloqué, par exemple au niveau de la roue avant ou du stabilisateur. Dans ces cas, le frein à main de la caravane risque d'être enclenché prématurément.

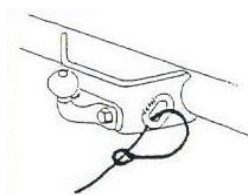

Fig. 1

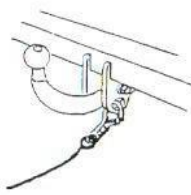

Fig. 2

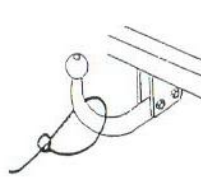

Fig. 3A

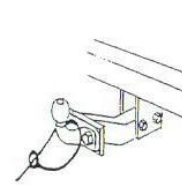

Fig. 3B

Il est INTERDIT de fixer le câble sous la voiture ou à côté du crochet à l'aide d'un mousqueton simple.



Mousqueton

Cependant, vous pouvez utiliser un mousqueton de sécurité.



Mousqueton de sécurité

### **DEMARRAGE**

Lâchez la pédale d'embrayage prudemment.

Augmentez le régime du moteur afin de mobiliser le poids supplémentaire.

Évitez une forte usure de l'embrayage et de la boîte de vitesses en les utilisant soigneusement.  
Passez les vitesses consciencieusement.

### **FAIRE MARCHE ARRIERE**

Seulement en pratiquant, vous apprendrez comment faire marche arrière selon les règles de l'art.  
Entraînez-vous d'abord sur un grand terrain vide.

### **CONDUIRE AVEC LA CARAVANE**

Rappelez-vous que la caravane est plus large que la voiture.

Ne roulez pas avec la caravane contre une bordure de trottoir.

Après avoir doublé, continuez tout droit avant de reprendre la bande de droite. (Votre combinaison est deux fois plus longue que lorsque vous roulez sans caravane !)

Rappelez-vous que vous avez besoin de plus de temps pour accélérer en doublant.

Ne faites pas des manœuvres trop brusques.

Exécutez toutes les manœuvres particulières très consciencieusement.

Employez votre rétroviseur du côté droit afin de contrôler si vous pouvez reprendre la bande de droite après avoir doublé.

## Remarques importantes

- 1 En cas de vent fort ou de vent latéral, d'une visibilité réduite ou lorsque vous descendez, diminuez votre vitesse.
- 2 Des véhicules hauts provoquent un courant d'air. Par conséquent, vous devez faire attention lorsque vous dépassez ou lorsque vous êtes dépassé. Gardez une distance maximale entre votre véhicule et l'autre.

## CHANGER LA ROUE

- 1 Laissez la caravane attelée à la voiture et enclenchez le frein à main.
- 2 Mettez les verins en place comme mesure de sécurité supplémentaire.
- 3 Desserrez les écrous de roue d'un demie tour avec la clé.
- 4 Posez le cric en dessous de l'essieu sur le point d'appui en question (voir illustration B).
- 5 Soulevez la caravane au cric jusqu'à ce que la roue à changer ne touche plus le sol.
- 6 Enlevez les écrous de roue, l'enjoliveur et la roue.
- 7 Placez la roue de secours et suivez la procédure ci-dessus dans l'ordre inverse.
- 8 Serrez les écrous de roue avec une force de 88 N/m (jantes en acier) ou 130 N/m (jantes en aluminium) selon le plan sur illustration A ; utilisez une clé dynamométrique. Si vous ne disposez pas d'une clé dynamométrique, faites contrôler le couple de serrage tout de suite après l'échange de la roue.

Lorsqu'une roue a été démontée ou échangée, les écrous doivent être contrôlés à nouveau après un trajet de 25 kilomètres.

**Contrôlez les écrous de roue avant chaque trajet.**

## POINTS D'APPUI

Il est important que le cric reprenne le poids de la caravane au bon endroit. Ceci s'effectue sur l'axe entre les longerons de châssis (voir illustration B). Comme alternative, vous pouvez utiliser la plaque qui fixe l'axe au châssis, mais vous ne pouvez jamais placer un cric ciseau sous le longeron même.

Sur toutes les caravanes construites par Swift Group à partir de 1995, des points d'appui Al-Ko peuvent être montés.

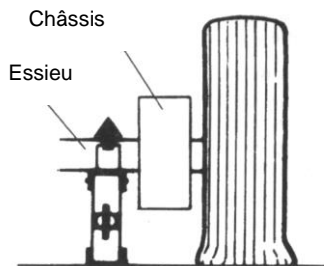
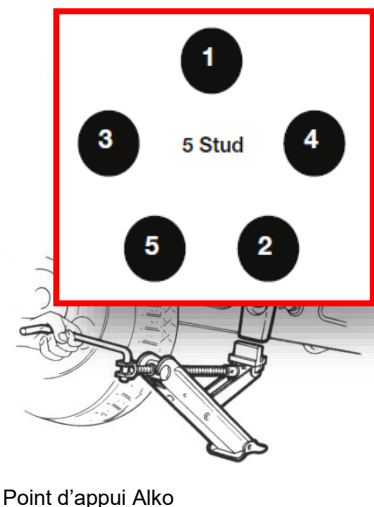
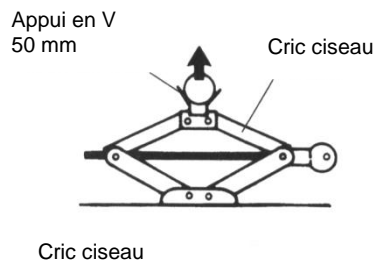

Illustration B Point d'appui



## DEMARRER SUR UNE PENTE

Le démarrage peut parfois poser des problèmes. Voici une simple solution :

- 1 Prévoyez une cale de roue solide avec une corde ou une chaîne légère qui y est attachée.
- 2 Fixer l'autre bout de la corde ou de la chaîne à une poignée extérieure sur la partie postérieure de la caravane.
- 3 Placez la cale derrière la roue de gauche de la caravane.
- 4 Laissez reculer la voiture doucement. La caravane sera arrêtée par la cale et repartira ensuite vers l'avant.
- 5 Avancez. Cette façon d'avancer est plus facile, car le poids de la caravane ne doit pas être remorqué lorsqu'elle est à l'arrêt. Seulement au moment où la voiture adhère au sol, l'ensemble du poids de la caravane est attelé.

## ARRIVEE SUR LE CAMPING

Respectez les règlements du camping.

### Chercher une place

Ne vous stationnez pas à un endroit où votre ensemble gêne les autres en manœuvrant.

Essayez de trouver une place sèche, égale et, de préférence, sur un sol dur. Si, par la force des choses, vous devez vous stationner sur une pente, veillez à ce que vous repartiez en descendant.

Il peut être utile de fixer des cales devant les roues lorsque vous êtes stationné dans une pente, même lorsque le frein à main est enclenché.

### Mise à niveau

La mise à niveau doit être effectuée dans les deux sens. Ceci est nécessaire pour faire fonctionner le frigo et les autres appareils correctement.

Vous pouvez employer la roue avant pour mettre la caravane à niveau.

Baissez les verins jusqu'à ce qu'ils soient par terre.

N'utilisez *jamais* ces verins comme cric de voiture. Ils sont seulement appropriés à stabiliser la caravane.

Lorsque le sol est mou ou inégal, vous pouvez mettre des plaques en bois en dessous des verins. Des plaques avec des épaisseurs différentes sont faciles à fabriquer.

Dans des cas extrêmes, il peut être nécessaire de positionner une roue en hauteur par rapport au sol afin de mettre la caravane à niveau. Dans ce cas, vous devez bien soutenir la roue afin de ne pas surcharger les verins.

### Porte d'entrée

La caravane doit toujours être à niveau afin d'éviter que la construction soit déformée. Si vous ne la mettez pas à niveau, il se peut que la porte d'entrée ne se ferme plus correctement.

### Désaccouplement

Enclenchez le frein à main. Baissez la roue avant jusqu'à ce qu'elle touche le sol. Ou tirez la poignée et séparez la tête d'attelage du crochet à la main.

Avant de lever la caravane, appuyez sur la sécurité et avancez la poignée afin d'éviter des dommages du bouton de la sécurité.

Ensuite, coincez la roue avant.

Détachez le dispositif assurant le freinage automatique en cas de rupture de l'accouplement.

Enlevez la prise à 13 broches.

Remettez le cache sur le crochet d'attelage.

## **SECURITE ET PROTECTION**

### **INCENDIE**

Comment agir en cas d'incendie ?

- 1 Veillez à ce que tout le monde quitte la caravane via le chemin le plus court, si nécessaire, par une fenêtre. Ne restez pas pour ramasser des objets personnels.
- 2 Sonner l'alarme. Appelez les pompiers.
- 3 Fermez l'arrivée de gaz, tout au moins si la situation le permet.
- 4 Coupez l'électricité au niveau de la distribution d'électricité du camping.

#### Extincteur

Nous vous conseillons de toujours avoir dans votre caravane une couverture anti-feu et un extincteur à poudre avec ca. 1 kg de produit extincteur à portée de main dans votre caravane.

Nous vous conseillons, après l'usage d'un extincteur à poudre, de ne pas entrer dans la caravane avant que la poudre ne soit retombée afin d'éviter l'inhalation de la poudre.

De la graisse en feu dans une poêle ne peut être éteinte à l'aide d'un extincteur à poudre mais bien seulement à l'aide d'une couverture anti-feu.

#### Enfants

Ne laissez jamais un enfant tout seul dans la caravane. Gardez les objets dangereux, comme des allumettes, des médicaments etc. hors de portée.

### **VENTILATION**

Toutes les caravanes répondent aux conditions légales. Votre caravane dispose d'ouvertures de ventilation permanentes, comme les conditions le requièrent.

Chaque caravane est équipée d'ouvertures de ventilation situées en haut et en bas ; ces dernières ont été calculées en fonction du modèle de caravane.

La caravane est ventilée en haut via les trappes de toit dans la pièce d'habitation et via la trappe de toit ou l'ouverture dans les toilettes.

Les ouvertures de ventilation en bas de la caravane se trouvent à un endroit approprié ; ceci dépend de l'implantation.

Sous aucun prétexte, les ouvertures de ventilation peuvent être fermées partiellement ou entièrement.

Vous pouvez créer une ventilation additionnelle en mettant les leviers des fenêtres dans la deuxième position (position de ventilation).

Nous vous conseillons de contrôler régulièrement les ouvertures de ventilation et, si nécessaire, de les nettoyer à l'aide d'une brosse et d'un aspirateur.

#### Vapeur d'essence/de gazole

La pénétration des gaz d'échappement via les ouvertures de ventilation avant peut être limitée en montant un dispositif spécial sur l'échappement de votre voiture.

### **PROTECTION**

#### Vol de caravanes

Le vol de caravanes survient souvent dans des situations imprévues, à un endroit calme le long de l'autoroute, mais également sur le parking devant la porte du propriétaire.

Fermez toutes les fenêtres et les portes lorsque vous quittez la caravane, même si vous la quittez très brièvement.

### Numéro de série

Notez le numéro de série de votre caravane sur la page qui y est destinée. Conservez ce numéro également dans un endroit sécurisé à votre domicile.

Vous trouverez le numéro de série sur le timon droit.

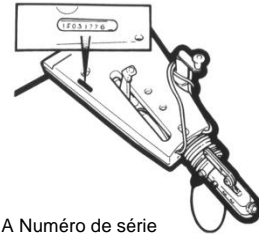

Illustration A Numéro de série

### Protection supplémentaire

Vous pouvez envisager d'installer une protection supplémentaire contre le vol sur votre caravane. Un verrou d'attelage évite que la caravane puisse être attelée.

Un sabot de Denver empêche la caravane d'être remorquée et que la roue puisse être enlevée.

Nous conseillons de marquer votre caravane afin de pouvoir l'identifier à tout moment, aussi au cas où les autres caractéristiques auraient disparues ou auraient été modifiées.

Vous pouvez vous informer gratuitement auprès de la police régionale sur la protection de votre caravane et des objets de valeur et sur le marquage.

### Assurance

Il est recommandé d'assurer la caravane et son contenu contre le vol. Vous devez contacter les compagnies d'assurances de votre voiture afin de savoir si votre caravane est assurée lorsqu'elle est remorquée par votre voiture.

## EQUIPEMENT DE SERIE

### GARNISSEMENT

Les sacs de couchage et les édredons peuvent être stockés dans des petits endroits et peuvent être prêts à l'utilisation en quelques minutes.

L'installation d'un lit à deux personnes dans le coin salon

Prenez le devant du sommier à lattes (si présent) et retirez-le jusqu'à ce que vous ayez formé un lit.

Les coussins du salon servent de matelas. Posez les coussins avec la partie inférieure vers le haut.

### STORES COMBI

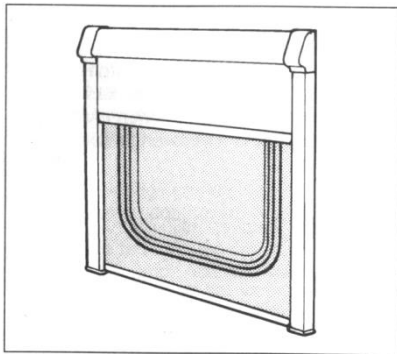

Vous pouvez descendre le *store* moyennant la poignée du milieu. Il se met dans quatre positions différentes. Pour remonter le store, tirez-le d'abord légèrement vers le bas, ensuite, faites-le remonter doucement jusqu'à ce qu'il soit entièrement enroulé.

Ne lâchez pas le store trop brusquement.

Descendez la *moustiquaire* moyennant la poignée du milieu. Cette dernière se met dans une seule position, c.à.d. jusque tout en bas. Pour remonter la moustiquaire, tirez la d'abord légèrement vers le bas, ensuite, faites-la remonter doucement jusqu'à ce qu'elle soit entièrement enroulée.

### STORES COMBI

Vous ne constaterez pas de problèmes avec ces stores combi, à condition que vous les utilisiez soigneusement et que vous respectez les points suivants :

- 1 Ne lâchez jamais le store trop brusquement, laissez-le remonter doucement.
- 2 Employez toujours la poignée du milieu pour le descendre, ne tirez jamais sur un côté, sinon le store s'enroulera irrégulièrement.

### PORTE MOUSTIQUAIRE

Maniez toujours la porte moustiquaire en son milieu. Lorsque vous tirez sur sa partie supérieure ou inférieure, elle s'enroulera de travers.

Ne lâchez jamais la porte moustiquaire trop brusquement en l'ouvrant ou en la fermant. Cela pourrait endommager la porte moustiquaire ou les fixations. Ne coincez pas vos doigts.

### TABLES

Tirez le dessus de l'armoire qui est positionnée devant et au milieu de la caravane (si présente) vers vous et rabattez le plateau. Ainsi, vous créez une petite table pratique.

Les tables qui sont stockées doivent être verrouillées avant de partir.

Veillez à ce que vous ne vous coinciez pas les doigts en installant et en rabattant la table.

### ANNEAUX D'AUVENT

Swift Group vous conseille de ne pas utiliser des anneaux d'auvent, mais d'employer des systèmes qui répartissent la pression des mâts sur une superficie plus grande et qui permettent une fixation sans vis.



Les fixations des mâts d'auvent qui percent les parois,-augmentent le risque d'infiltration d'eau et font expirer la garantie à cet égard.

Installez votre auvent de sorte que les mâts d'auvent et les accessoires ne peuvent endommager les parois en aluminium.

### **EVACUATION DES EAUX**

Toutes les évacuations de la cuisine, de l'évier et de la douche se joignent sur le côté de la caravane. Raccordez cette évacuation aux égouts ou à un réservoir d'eaux résiduelles via un tuyau qui y est approprié.

## ENTRETIEN et HIVERNAGE

### EXTERIEUR DE LA CARAVANE

#### Panneaux et huisserie

La couche de protection sur les panneaux en aluminium est très solide et facile à nettoyer grâce à la finition brillante.

Des panneaux en plastique (polyester/ABS) sont utilisés pour les panneaux de devant et de derrière.

Les points suivants s'appliquent -tant aux panneaux en aluminium, qu'aux les panneaux en plastic :

- 1 Lavez la caravane régulièrement avec une solution savonneuse douce. Rincez à l'eau froide et passez avec une peau de chamois.
- 2 Pour une meilleure protection, vous pouvez appliquer une cire de carrosserie.

N'utilisez jamais de produits abrasifs sur l'extérieur de la caravane.

Toute l'huisserie est composée d'un aluminium anodisé. Elle tiendra sa brillance très longtemps, à conditions que vous ne les nettoyez pas avec un produit abrasif.

**Avertissement : ne lavez pas votre caravane à l'aide d'un nettoyeur à haute pression. Cela peut endommager définitivement les joints de votre caravane.**

#### Fenêtres acryliques

Votre caravane est équipée d'un double vitrage. Si vous en prenez soin, les fenêtres resteront claires et sans griffes.

Nettoyez les fenêtres comme vous nettoieriez votre voiture. N'utilisez pas d'éponge sur des fenêtres sales. Lorsque vous avez retiré les saletés, séchez-les à l'aide d'une peau de chamois. Les verrous et les dilatateurs ne doivent pas être graissés.

Afin d'enlever les légères griffes, vous pouvez employer un produit de polissage pour métaux liquide (par exemple Brasso) ou un produit de polissage acrylique, en fonction de la profondeur des griffes.

Pour les tâches de goudron (asphalte) sur les fenêtres, utilisez un produit pour enlever le goudron, en vente auprès de la plupart des magasins de bricolage ou d'accessoires de voiture. N'utilisez pas d'essence ou d'autres produits chimiques.

#### Condensation

Vu que votre caravane est équipée d'un double vitrage, il se peut que, surtout en cas de brusques changements de temps (notamment au printemps ou en été), une condensation se forme. Ce problème est facile à solutionner lorsqu'il fait sec :

- 1 Enlevez les bouchons en plastique à l'intérieur de chaque fenêtre.
- 2 Après une à quatre heures, la condensation aura disparu et vous pouvez remettre les bouchons en plastique.

### INTERIEUR DE LA CARAVANE

Suivez ces recommandations afin de vous assurer que votre investissement soit correctement soigné.

#### Parois et panneau du toit

Ces panneaux peuvent être lavés à l'aide d'un chiffon humide et d'une solution savonneuse très douce.

### Ameublement

Les coussins doivent être aspirés régulièrement afin d'enlever le sable et les saletés. Cela permet de conserver l'apparence des coussins et de les garder en bon état. Le tissu peut être nettoyé à l'aide d'un produit de nettoyage doux pour tissus d'une marque renommée. Les rideaux peuvent seulement être nettoyés à la vapeur.

### Plans de travail et planches

Ne mettez pas d'objets chauds sur les plans de travail.

### Toilette

Le sol des toilettes est très facile à nettoyer ; utilisez une solution savonneuse douce. Les taches tenaces peuvent être enlevées à l'aide du jus de citron dilué. N'employez pas de produits abrasifs et de solutions comme l'acétone (pour enlever le vernis à ongles), le diluant, l'huile dégrissante, etc. Les produits à base de l'huile de lin ne peuvent également être utilisés pour cet endroit.

Les parties de matière synthétique thermoplastique (comme la douche) ne peuvent être exposées à de l'eau de plus de 70°C. Des températures supérieures peuvent endommager définitivement les parties. Nous vous conseillons de d'abord faire couler l'eau froide et puis l'eau chaude.

### Meubles

Les meubles doivent seulement être nettoyés à l'aide d'un chiffon humide. Si vous le souhaitez, vous pouvez les traiter avec une cire, afin de garder la caravane en bon état.

## HIVERNAGE

Le début de la période hivernale est probablement le plus appropriée pour effectuer l'entretien de votre caravane par votre distributeur agréé.

Lorsque vous n'employez pas votre caravane en hiver, ne la placez pas à côté d'arbres ou de clôtures afin d'éviter des dommages causés par une tempête éventuelle. Gardez l'herbe autour de la caravane courte, de sorte que les possibilités de ventilation restent optimales.

Respectez toujours les procédures conseillées par le constructeur, après l'utilisation des appareils et avant de mettre la caravane à l'abri pour une période plus longue.

### Généralités

Contrôlez toutes les parties mobiles. Le châssis doit être graissé sur tous les points comme indiqué sur l'illustration du paragraphe *Châssis galvanisé Alko*.

Chargez la batterie de caravane tous les deux mois.

Nettoyez tous les appareils de cuisine, ainsi que le frigo. Laissez la porte du frigo ouverte.

Laissez les portes des armoires ouvertes afin d'obtenir une circulation d'air complète.

Gardez les rideaux fermés afin d'éviter la décoloration des meubles. Cependant, laissez les stores ouverts afin d'éviter que les ressorts dans le mécanisme d'enroulement se détendent, et que la température dans les fenêtres augmente.

### Coussins

Aspirez et nettoyez les coussins. Si nécessaire, enlevez les coussins de la caravane avant de la mettre à l'abri pour l'hiver. Si cela n'est pas possible, redressez les coussins dans la caravane, de sorte que l'air puisse circuler librement autour des coussins.

### Roues et pneus

Ne gardez pas la caravane dans la même position avec des pneus semi-tendres. Les flancs du pneu en souffrent et risquent d'éclater à l'avenir, surtout lorsque vous roulez à une vitesse qui dépasse 90 km/heure.

Les roues doivent être utilisées tous les mois, ou encore mieux : enlevez les roues et mettez des 'roues d'hiver' sur la caravane ou mettez-la sur des crics. Afin d'enlever les roues, suivez la même procédure que pour le changement d'une roue.

#### Distribution des eaux

Le cumulus doit être vidée afin d'éviter la congélation.

Afin de bien vider tout le système, vous devez ouvrir tous les robinets d'eau chaude et froide lorsque le cumulus est encore chaud.

Enlevez le pommeau de douche et les robinets de vidange des conduites d'eau, vous les trouverez sous le sol de la caravane.

Le toilette à cassette Thetford est facile à préparer pour la remise à l'abri.

Videz le réservoir d'eau de rinçage à l'aide d'un tuyau à eau et de la jauge de rinçage (si présente).

Retirez-le à partir du robinet de vidange supérieur et vers l'extérieur à l'aide de la porte qui sert à vider l'eau.

Videz l'entonnoir en le tournant vers l'extérieur et en dévissant le bouchon dans le fond de l'entonnoir.

Ensuite, l'eau peut s'évacuer via l'entonnoir. (Non applicable à la toilette C-200.)

Ne fermez pas les bouchons. Ainsi, le dispositif restera au sec.

L'ouverture du bouchon de ventilation peut être enlevée. Les rondelles d'étanchéité doivent, si nécessaire, être graissées à l'aide d'une vaseline non-acide.

#### Appareils

Avant d'utiliser la caravane après la mise à l'abri pour l'hiver, contrôlez tous les appareils à gaz et l'installation électrique. L'installation électrique doit être inspectée annuellement et testée par une société agréée.

Nous vous conseillons de nettoyer et d'aérer votre caravane après la mise à l'abri, notamment les appareils de cuisine et le frigo.

Remettez les coussins dans la caravane et échangez ou montez les roues.

## CHASSIS ALKO

Votre caravane est équipée d'un châssis Al-Ko avec essieu Euro. Consultez le manuel pour les instructions.

#### Tête d'attelage

La tête d'attelage est entièrement automatique et peut être manipulée à une main. La tête s'emboîte dans un crochet ayant la taille courante internationale de 50 mm. Chaque type d'attelage est équipé d'un dispositif pour un verrou antivol (se vend séparément). Ce verrou empêche que la poignée puisse être levée, de sorte que la caravane ne puisse plus être désaccouplée ou attelée.

#### Actionnement de l'attelage type AKS 3004

Déplacez d'abord la poignée supérieure vers le haut et en avant, puis la deuxième poignée (noire).

Emboîtez la tête sur le crochet en exerçant une pression vers le bas. Ainsi, elle s'emboîtera facilement dans le crochet. Ensuite, actionnez le levier rouge. Vérifiez si la sécurité est désactivée avant de partir.

#### Remarques importantes

Il est très important que la caravane soit poussée légèrement en arrière avant de la désaccoupler de la voiture. Vérifiez, directement après le désaccouplement, si le frein fonctionne correctement.

Veillez toujours à ce que le frein à main soit activé. En actionnant le frein à main, la caravane peut encore bouger de 25 cm tout au plus avant d'atteindre la puissance de freinage maximale.

Toutes les parties du dispositif de recul et du système de freinage doivent être de la marque Alko, afin que l'ensemble fonctionne de manière optimale. La garantie expire lorsque vous employez également des parties autres que celles de Alko.

Lorsque vous stationnez votre caravane sur une pente ou sur une surface glissante ou graveleuse, vous devez utiliser des cales.

## REMARQUES GENERALES CONCERNANT L'ENTRETIEN

### Tambour/système de freinage

L'essieu Al-Ko Euro qui est monté sur votre caravane, est équipé de roulements qui sont très faciles à entretenir et qui sont prévus d'une lubrification pour toute leur durée de vie. Ces roulements ne doivent pas être ajustés pendant leur durée de vie (100 000 km).

Le tambour et le sabot de frein ne peuvent être remplacés que par un centre de services Alko agréé. Lorsque vous ne respectez pas cette condition, votre garantie expirera. En outre, la roue pourrait se détacher de la caravane.

Chaque tentative de desserrer les écrous sur les triangles de suspension entraînera un changement dans l'équilibrage de votre caravane. Ceci provoque également un vieillissement accéléré des pneus, une conduite instable. En outre, votre garantie expirera.

### Accouplements

La barre de traction, les roulements et les pivots doivent être nettoyés et graissés régulièrement.

Contrôlez minutieusement l'état et le fonctionnement des parties mobiles.

Ne forez jamais dans un accouplement.

### Crochet d'attelage

Le crochet d'attelage doit avoir un diamètre maximal de 50mm et un diamètre minimal de 49,5 mm (DIN 74058). Un crochet usé doit immédiatement être remplacé.

### Le dispositif de freinage

Le dispositif de freinage a été bien lubrifié lors de la fabrication, mais nécessite un entretien régulier afin d'assurer un freinage souple.

- 1 Injectez du lubrifiant via les douilles de graissages après chaque 10 000 kilomètres et avant de mettre la caravane à l'abri pour l'hiver.
- 2 Vérifiez si toutes les parties mobiles fonctionnent et lubrifiez-les à l'huile.
- 3 Vérifiez si la crémaillère du frein à main fonctionne et lubrifiez-la régulièrement.

### Roue jockey

Lubrifiez la roue jockey et le filet périodiquement.

### Réglage du frein

Toutes les parties mobiles doivent être lubrifiées régulièrement afin d'assurer le bon fonctionnement. Afin de protéger le système de freinage et de pouvoir le régler plus facilement à l'avenir, nous vous conseillons d'engraisser généreusement les parties du filet.

### Verins

Les filets et les pivots des verins de la caravane doivent être huilés régulièrement afin d'assurer le bon fonctionnement.

### Système de freinage

Le réglage du système de freinage doit être effectué après 1500 kilomètres et ensuite après chaque 10 000 kilomètres ou après un an d'usage, afin de compenser l'élasticité augmentée des câbles Bowden.

Contrôlez l'état des freins des roues et ajustez-les si nécessaire. Lorsque vous échangez les roues ou lorsque vous le remontez après la mise à l'abri pour l'hiver, vous devez serrer les écrous diagonalement, tous avec la même force. Le couple de serrage recommandé est de 88 N/m (jantes en acier) ou 130 N/m (jantes en aluminium).

Contrôlez les écrous de roue avant chaque départ !

### Usure et dommages des pneus

Les dispositions légales sur la profondeur des rainures pour les voitures s'appliquent également aux caravanes. Afin de favoriser une usure égale des pneus, nous vous conseillons de faire équilibrer et échanger périodiquement les roues de votre caravane. Il est dangereux de nier l'usure des pneus.

Lorsque vous découvrez des dommages extérieurs de sorte que vous voyiez la carcasse, ou lorsqu'une roue a été chargée irrégulièrement (par exemple à cause d'une bordure), vous devez laisser contrôler votre pneu au plus vite par un professionnel, car il existe toujours un risque que le pneu ait été endommagé à l'intérieur ou qu'il n'est pas équilibré. Les pneus doivent être régulièrement

contrôlés. Si des morceaux de caoutchouc se détachent du pneu ou si le flanc du pneu est fissuré, il doit être remplacé, quel que soit la profondeur des rainures restantes. Il est conseillé de remplacer vos pneus tous les 6 ans, quel que soit le niveau d'usure.

#### Roues

Contrôlez aussi régulièrement l'état de vos roues, faites attention aux déformations des bords des jantes et de la partie centrale. Des roues qui sont endommagées ou déformées ne peuvent être réparées.

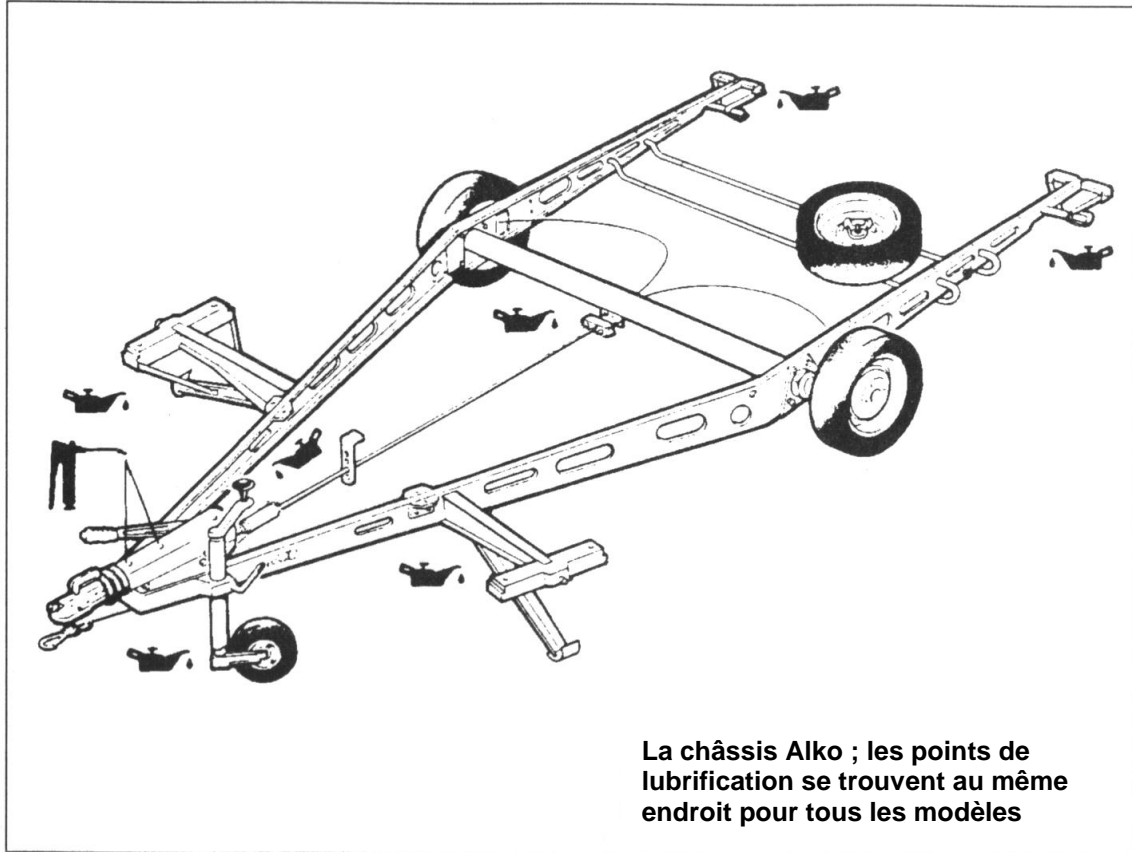

**La châssis Alko ; les points de lubrification se trouvent au même endroit pour tous les modèles**

#### Châssis galvanisé Alko

La galvanisation par immersion à haute température offre une bonne protection contre la corrosion, car en interaction avec l'air ambiant, il se crée une couche de protection. Cela est visible par la décoloration des parties du châssis en une couleur gris clair.

Pendant la période de l'hiver ou pendant la mise à l'abri, lorsqu'il y a un manque de circulation d'air et/ou un taux d'humidité trop élevé, une couche d'oxyde gris clair, tendre et poreuse, peut se former. Cette couche est connue sous le nom 'rouille blanche', à ne pas confondre avec de la rouille. Cette couche peut s'enlever à l'aide d'une brosse métallique ou d'une brosse à nylon dure.

<a href="#">Incendie</a> .....	32
<a href="#">SI 601 Fonctionnement de l'alarme incendie</a> .....	32
<a href="#">Extincteur</a> .....	32
<a href="#">Chemins d'évacuation</a> .....	32
<a href="#">Enfants</a> .....	32
<a href="#">DéTECTEUR DE CO - Fonctionnement de l'alarme au monoxyde de carbone Fireangel CO-9X</a> .....	32
<a href="#">Ventilation</a> .....	33
<a href="#">Sécurité</a> .....	33
<a href="#">Traqueur Swift Command</a> .....	34
<a href="#">Dispositif d'immobilisation sécurisée AL-KO</a> .....	35
<a href="#">Système d'alarme mobile</a> .....	36

## Incendie

**Important** : nous attirons votre attention sur l'avis apposé à l'intérieur de la garde-robe de la caravane, qui rappelle les précautions anti-incendie, la nécessité de la ventilation et ce qu'il faut faire en cas d'incendie.

### En cas d'incendie

1. Faites sortir tout le monde de la caravane le plus vite possible en utilisant la sortie la plus rapide, y compris les fenêtres. Ne vous arrêtez pas pour prendre des objets personnels.
2. Diffusez l'alarme. Appelez les pompiers.
3. Fermez le robinet d'alimentation en gaz si cela est possible en toute sécurité.
4. Coupez l'alimentation électrique au point de raccordement.

## Fonctionnement de l'alarme antifumée

Votre caravane est équipée d'un détecteur de fumée FireAngel SO-601. Veuillez lire les instructions d'utilisation du détecteur de fumée.

## Extincteur

Il est recommandé d'emporter un extincteur à poudre sèche à l'intérieur de votre caravane en tout temps.

Lors de l'utilisation d'un extincteur à poudre sèche, il est conseillé d'évacuer la caravane jusqu'à ce que la poudre se soit entièrement déposée, pour éviter l'inhalation.

Un feu de poêle grasse ne doit pas être visé à l'aide d'un extincteur. Il doit être étouffé sous une couverture coupe-feu.

**! AVERTISSEMENT** : disposez un extincteur à poudre sèche d'un type homologué ou conforme à la norme EN 3-7 ou ISO7165, d'une capacité d'au moins 1 kg, à la porte d'accès principale, ainsi qu'une couverture anti-feu à proximité de la cuisinière. Familiarisez-vous avec les instructions mentionnées sur l'extincteur et les précautions à prendre en cas d'incendie.

## Chemins d'évacuation

Il est important de ne pas bloquer les chemins d'évacuation vers les issues de secours présentant des obstacles ou des dangers.

## Enfants

Ne laissez en aucun cas des enfants seuls dans la caravane. Comme à la maison, gardez hors de portée les objets dangereux tels qu'allumettes, médicaments etc.

## Alarme CO

### Alarme au monoxyde de carbone Fireangel CO-9D

Votre caravane est équipée d'une alarme au monoxyde de carbone Fireangel CO-9D.



## Ventilation

Toutes les caravanes sont conformes à la norme BS EN 721.

Les grilles de ventilation de votre caravane sont des grilles d'aération fixes, exigées par les normes européennes.

Toutes les caravanes sont équipées d'une ventilation de haut et bas niveau qui a été calculée pour répondre aux besoins individuels de votre caravane.

La ventilation en hauteur est assurée par les lanterneaux de toit et les ventilateurs de salle d'eau. Les ventilateurs de niveau inférieur sont placés sous l'enveloppe du four.

En aucun cas, ces événements ne doivent être obstrués ou bloqués de quelque manière que ce soit, car cela pourrait conduire à un manque d'air frais. Dans ce cas, l'atmosphère confinée s'appauvrit en oxygène, ce qui peut entraîner une accumulation dangereuse de dioxyde de carbone (CO<sub>2</sub>) pouvant entraîner un risque d'asphyxie.

Les risques d'accumulation de monoxyde de carbone (CO) qui est un gaz incolore, inodore et sans goût, sont également réduits grâce à la ventilation. Le monoxyde de carbone est produit

lors d'une combustion incomplète et, si le détecteur de CO s'active, la cause de la combustion incomplète doit être recherchée avant de réutiliser l'appareil en question.

Il est conseillé de vérifier et de nettoyer régulièrement les grilles de ventilation fixes (si nécessaire) à l'aide d'une petite brosse et d'un aspirateur domestique.

Une ventilation nocturne supplémentaire est obtenue en libérant les loquets de fenêtre et en les plaçant au niveau de la seconde encoche. Notez que, dans cette position, les fenêtres ne sont plus étanches à la pluie.

Comme les niveaux de ventilation sont calculés en fonction des exigences de chaque modèle, aucune modification qui puisse réduire les niveaux de ventilation ne doit être apportée.

**! AVERTISSEMENT :**  
ne pas obstruer la ventilation

### Fumées d'essence/de Diesel

L'installation d'une rallonge de tuyau d'échappement sur votre voiture réduira la possibilité que des fumées pénètrent dans votre caravane par les grilles de ventilation.

## Sécurité

### Vol de caravane

Le vol d'une caravane peut se produire dans les circonstances les plus improbables : sur une aire de service autoroutière, même dans l'allée du propriétaire.

Verrouillez toutes les portes et fenêtres lorsque votre caravane est inoccupée, même si ce n'est que pour une courte période de temps.

### Puce de sécurité

Une puce de sécurité spéciale est dissimulée dans la carrosserie de chaque caravane. Cette puce contient l'identité individuelle de votre caravane et ne peut être lue que par des officiers de police, à l'aide d'un lecteur spécial.

### Numéro de châssis

Le numéro de série à 17 chiffres de votre châssis est gravé sur vos fenêtres et sur la partie du timon à découvert. Il est également indiqué sur la plaque de tare du fabricant, à côté de la porte.

Notez ce numéro dans la zone prévue à cet effet au début de ce manuel, et notez-le également séparément pour le garder en lieu sûr à la maison.

### Sécurité additionnelle

Envisagez d'installer tout dispositif qui pourrait dissuader ou empêcher l'intrusion de voleurs.

Un capot de verrouillage du timon empêche le remorquage de la caravane.

Un verrou de roue empêche le remorquage de la caravane et le démontage de la roue.

Il est conseillé aux clients d'identifier leur caravane par une méthode d'identification complémentaire si les autres moyens d'identification ont été modifiés ou enlevés.

Vous pouvez obtenir des conseils de prévention gratuits pour sécuriser votre caravane, protéger vos objets de valeur et marquer vos biens, que ce soit à la maison ou en déplacement, en vous adressant à l'agent de prévention criminelle via votre bureau de police local.

## TRAQUEUR SWIFT COMMAND

### Assurance pour caravane

Il est recommandé d'assurer la caravane et son contenu contre le vol.

Il est essentiel de vérifier auprès de votre compagnie d'assurance automobile si vous êtes couvert lorsque vous remorquez votre caravane.

### Traqueur Swift Command par Sargent

Un traqueur Swift Command est intégré à votre véhicule et fait partie du système Swift Command.

L'appareil est certifié Thatcham, catégorie 6, est surveillé par un centre de surveillance agréé fonctionnant 24 heures sur 24, 7 jours sur 7, et assure une couverture européenne et une liaison policière directe.

Ce système est prêt à l'emploi, tout ce que vous avez à faire est d'acheter un abonnement de suivi en visitant le site [www.swiftcommand.co.uk](http://www.swiftcommand.co.uk) ou en appelant Sargent au +44 (0)1482 881655.

Le coût de l'abonnement est de € 95 par an, TVA incluse.

Pour de plus amples informations, visitez le site [www.swiftcommand.co.uk](http://www.swiftcommand.co.uk)

### Fonctionnement

Le traqueur Swift Command est facile à utiliser puisqu'il est contrôlé par les systèmes du véhicule.

Dans une caravane, le traqueur est armé lorsque le système d'alarme Stinger 310/350 est armé. Si ce système est désarmé, l'alarme est désactivée.

Si la caravane ne possède pas de système d'alarme, un simple clavier numérique est utilisé pour armer/désarmer le traqueur. Saisissez votre code suivi d'une pression sur le bouton ON pour armer le traqueur.

Saisissez votre code suivi d'une pression sur le bouton OFF pour désarmer le traqueur.

### Cas de vol

Si le véhicule est déplacé pendant que le traqueur est armé, le gardiennage par barrière virtuelle déclenche une situation de vol.

En plus de ce qui précède, dans une caravane équipée du système d'alarme Stinger 310 / 350, si l'alarme est déclenchée par le mouvement interne ou l'inclinaison de la caravane, la surveillance de l'alarme déclenchera également une alarme de vol.

La centrale de surveillance vous contactera alors pour confirmer le vol ou la fausse alarme. Il vous sera demandé de confirmer votre identité sur base des informations que vous avez fournies lors de votre inscription.

Si un vol réel est confirmé, la centrale de surveillance établira la liaison avec la police et vous tiendra informé des progrès.

Remarque : lors d'un vol et afin de se conformer à la législation, vous ne pourrez pas localiser manuellement votre véhicule à l'aide de la fonction de localisation Swift Command.

### Contact

Avant de contacter l'un des services suivants, veuillez vous assurer de bien connaître le numéro de série de votre caravane. Pour les caravanes, il s'agit des 10 derniers chiffres du numéro CRIS (SWG0123456 par exemple).

La centrale de surveillance du traqueur Swift Command peut être contactée au 0345 6027302. La centrale fonctionne 24 heures par jour, 7 jours par semaine.

L'assistance client Sargent peut être contactée au 01482 678981 ou via [support@swiftcommand.co.uk](mailto:support@swiftcommand.co.uk)

Les lignes téléphoniques sont accessibles pendant les heures normales de bureau.

L'assistance client Swift peut être contactée au 01482 875740 pendant les heures normales de bureau.

suite...

**Précautions**

Le traqueur Swift Command surveille l'alimentation de la batterie auxiliaire et si la tension tombe en dessous d'un niveau défini ou si la batterie est retirée, un événement de dysfonctionnement est déclenché.

Si vous envisagez de retirer votre batterie pour un entretien ou une charge externe, veuillez contacter la centrale de surveillance AVANT de retirer la batterie.

Si vous perdez une des plaquettes de porte-clés, vous devez contacter Sargent pour la remplacer et suivre ses instructions pour supprimer du système la plaquette « perdue ».

Si vous perdez une clé de batterie, vous devrez vous rendre chez un concessionnaire Fiat pour remplacer la clé et supprimer la clé « perdue ».

**Dispositif d'immobilisation sécurisé AL-KO (si installé)**

Le dispositif d'immobilisation AL-KO est optionnel sur le modèle Basecamp, il n'est pas compatible avec les roues en acier. Le kit « Secure Plus » est nécessaire pour le Basecamp, car le récepteur sécurisé doit être fixé à la face intérieure du tambour de frein. Votre revendeur devra installer le récepteur dans son atelier en enlevant le frein et en le réassemblant avec les pièces de fixation supplémentaires ; cela comprend le remplacement du tambour de frein et de l'écrou central.

Le verrou de roue sécurisé est spécifique aux jantes en alliage « Edge » installées. Le kit Secure Plus porte le numéro de référence Swift 9840476 et le numéro ALKO 1559516. Une fois le récepteur sécurisé monté sur la face intérieure du tambour de frein, le kit de pièces se présente comme indiqué ci-dessous.

**Partie A**

Boîte contenant les composants de sécurité, consistant en :

- 1 boulon de verrouillage haute sécurité.
- 1 clé à douille pour barre de verrouillage haute sécurité.
- 1 serrure à cylindre.
- 2 clés pour serrure à cylindre.

Manuels d'instruction au format CD et papier.

Carte d'enregistrement de sécurité et numéro de référence

**Partie A**

Ensemble d'insert spécifique pour roue, composé de :

- Pastille de roue de couleur rouge montée avec la barre de verrouillage et le clip.

**Partie C**

- 1 clé de roue.

**Partie D**

- Trousse de transport.

**Vous devez enregistrer votre clé dans le mois suivant la date d'achat. Sinon, vous ne pourrez pas commander une clé de rechange !**

- Dans votre kit AL-KO, vous trouverez un code de sécurité exclusif.
- Veuillez enregistrer votre carte en téléphonant au 0870 7576788 ou 0044 1926 818500.

**Information de sécurité (AL-KO Secure)**

- Sécurisez toujours la caravane contre tout risque de déplacement (cale ou attelage à un véhicule tracteur).
- Retirez toujours le dispositif AL-KO Secure avant de déplacer la caravane.
- Après toute tentative de vol sur un dispositif AL-KO Secure verrouillé, la caravane doit être inspectée par un atelier de réparation agréé AL-KO.
- Conservez toujours la clé dans un endroit sûr.
- Gardez l'ensemble de serrure et la carte d'enregistrement à part de la clé.
- Les pièces de verrouillage et la clé n'ayant pas de numéro d'enregistrement, conservez la carte d'enregistrement en lieu sûr.
- Les caravanes à deux essieux ont deux serrures, gardez chaque ensemble de serrure dans un endroit séparé.

Les ensembles ne sont pas interchangeables !

## Mode d'emploi AL-KO

- Lire le mode d'emploi AL-KO et agir conformément à celui-ci.
- Respectez toutes les consignes de sécurité ainsi que les mises en garde.
- Pour faciliter l'installation, il est recommandé d'utiliser un cric de levage latéral.
- Conservez ce mode d'emploi

## Cric de levage latéral AL-KO

(Livré de série sur certains modèles spécifiques)

Le cric de levage latéral AL-KO a été spécialement conçu pour faciliter le processus souvent difficile de changement de roue sur des caravanes.

Il s'adapte au châssis AL-KO, via les trous préforés dans les longerons longitudinaux.

**Remarque** : l'installation de certains moteurs d'assistance peut empêcher l'utilisation du système de levage AL-KO.

## Système d'alarme mobile

Selon les spécifications, votre caravane peut être équipée d'un système d'alarme Stinger AS310 de Sargent. Veuillez lire les instructions de l'alarme.

<a href="#">Distribution d'eau</a> .....	38
<a href="#">Raccords de plomberie</a> .....	40
<a href="#">Dépannage de la plomberie</a> .....	41
<a href="#">Réglage du pressostat</a> .....	42
<a href="#">Système de traitement de l'eau</a> .....	42
<a href="#">Recherche des problèmes d'eau</a> .....	44
<a href="#">Schéma standard des conduites de gaz</a> .....	46
<a href="#">Gaz</a> .....	47
<a href="#">Types de gaz</a> .....	48
<a href="#">Conseils de sécurité pour le gaz</a> .....	48
<a href="#">Ventilation de l'auvent</a> .....	49
<a href="#">Changement d'une bouteille de gaz</a> .....	49
<a href="#">Recherche des problèmes de gaz</a> .....	51
<a href="#">Système électrique</a> .....	52
<a href="#">Raccords à l'étranger</a> .....	52
<a href="#">Connections au véhicule tracteur par prise à 13 broches</a> .....	53
<a href="#">Consommation électrique des équipements sur secteur 230V</a> .....	54
<a href="#">Câblage du câble de branchement et de l'alimentation principale de la caravane</a> .....	55
<a href="#">Données de consommation ordinaire des appareils</a> .....	56

# SYSTÈME DE DISTRIBUTION D'EAU

## Système de distribution d'eau - Introduction

Tous les systèmes de distribution d'eau des caravanes du groupe Swift ont été conçus autour d'une pompe montée à l'intérieur de la caravane. Cette pompe tire l'eau d'une source externe, pour fournir de l'eau sous pression dans la caravane chaque fois qu'elle est allumée et que de l'eau est disponible.

Le schéma ci-dessous montre la configuration de base du système d'eau avec pompe intégrée et sans réservoir d'eau interne :

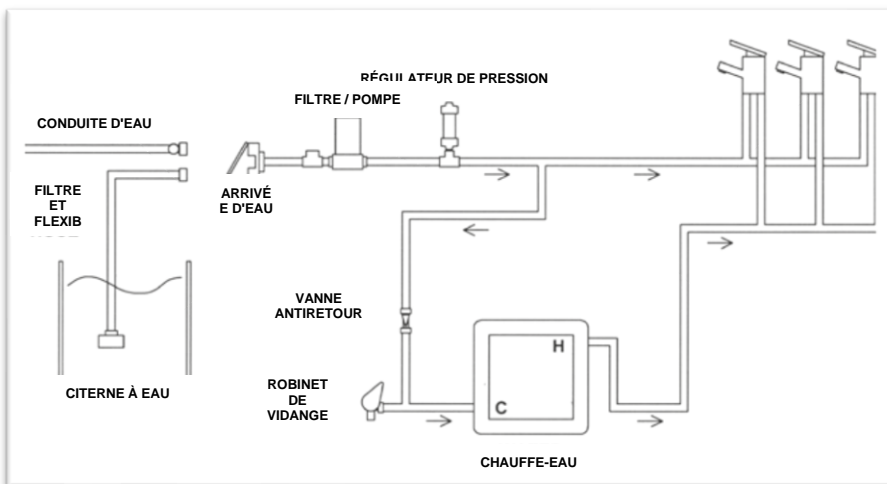

**Lorsque la pompe est alimentée en électricité, elle aspire l'eau du réservoir externe par l'entrée d'eau montée sur le côté de la caravane et la pompe jusqu'aux robinets de la caravane, à la douche et au chauffe-eau.**

La pompe est équipée de son propre pressostat, et elle pompe de l'eau continuellement jusqu'à ce que la pression de l'eau à la sortie de la pompe atteigne un niveau prédéfini. Pour que cette pression soit atteinte, les robinets doivent être fermés.

Lorsque les robinets sont ouverts, l'eau quitte le robinet par le bec verseur et la pression dans les tuyaux entre la pompe et les robinets diminue. En raison de cette réduction de pression, le pressostat de la pompe se réenclenche et la pompe fonctionne à nouveau pour pomper plus d'eau.

Près de la pompe, l'eau sous pression est divisée en deux circuits :

1. Les conduites bleues acheminent l'eau directement vers la connexion froide de chaque robinet.
2. À destination du chauffe-eau.

L'eau venant de la pompe entre dans le chauffe-eau par le bas. Une fois que l'eau a rempli le chauffe-eau (env. 8,5 litres), l'eau quitte ensuite le chauffe-eau par une connexion située en haut du chauffe-eau. Cette eau, qui est encore sous pression, est ensuite acheminée vers la connexion chaude de chaque robinet via les tuyaux rouges.



## Arrivée au camping / Amorçage du système

- Assurez-vous que le réservoir d'eau externe est plein. Un tuyau d'arrivée d'air avec chicane est fourni avec votre caravane pour se connecter entre l'entrée et le tonnelet d'eau ou un conteneur similaire.
- Fermez tous les robinets (lavabo de cuisine, salle de bain, douche) sauf un, qui doit être ouvert en position chaude.
- S'assurer que le robinet de vidange du chauffe-eau est fermé (placer la poignée jaune sur le plancher près du chauffe-eau en position horizontale).
- Allumer la pompe à l'aide du bouton situé sur le tableau de commande. L'eau s'écoulera par le robinet ouvert après peu de temps. Ce robinet peut ensuite être placé en position froide et l'eau s'écoulera à nouveau après un court laps de temps.
- Répétez la procédure pour chaque robinet, y compris le point de douche externe (en fonction du modèle).
- En cas d'utilisation d'un raccordement à l'eau courante, la pompe devra toujours être en fonctionnement pour fournir de l'eau au chauffe-eau, aux robinets et à la douche.
- Si vous utilisez un raccordement à l'eau courante, assurez-vous qu'il s'agit d'un branchement d'eau courante Whale Watermaster®, qui est équipé d'un réducteur de pression intégré.
- Pour vidanger/mettre en hivernage le système, veuillez vous reporter aux détails spécifiques plus loin dans ce manuel.

## Pompe à eau extérieure Whale enfichée et Watermaster® avec embout Easi-Push (si présent)



Pour utiliser l'arrivée d'eau :

- 1) Remplissez un réservoir d'eau externe et placez-le près de l'entrée d'eau Whale sur le côté de la caravane.
- 2) Faites coulisser le couvercle vers le haut en saisissant les côtés du couvercle comme indiqué sur l'image ci-dessous :

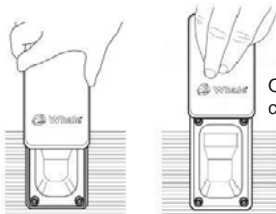

Ouverture du couvercle coulissant

- 3) Plongez le tuyau et le filtre fournis avec la caravane dans un récipient rempli d'eau.
- 4) Insérez l'embout dans la prise d'entrée d'eau et faites coulisser le couvercle vers le bas pour verrouiller l'embout en place comme indiqué sur l'image ci-dessous :

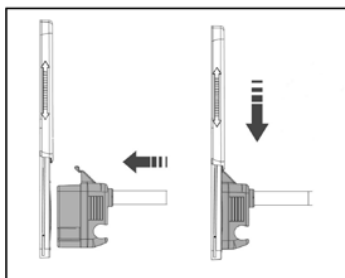



## RACCORDS DE PLOMBERIE

- 5) Ajustez le couvercle anti-poussière sur l'ouverture du réservoir d'eau, comme illustré ci-dessous. Veuillez noter que le couvercle anti-poussière ne doit pas être fixé de manière étanche au réservoir d'eau, car l'air doit entrer dans le réservoir pour remplacer l'eau à pomper.



Enfichez le raccord sur l'arrivée d'eau, avec le tuyau plongeant dans le réservoir d'eau et le couvercle anti-poussière en place

Faites coulisser le couvercle vers le haut pour déverrouiller et retirer l'embout. Lors du retrait de l'embout, il suffit de retirer celui-ci de la prise à l'aide de la poignée.

Remarque : il est recommandé de changer votre filtre à eau Whale tous les 3000 litres ou après environ 30 jours d'utilisation, car les odeurs et les résidus s'accumuleront dans le filtre et affecteront la performance de la pompe. Aucun autre entretien n'est nécessaire.

**AVERTISSEMENT** : cette cartouche filtrante ne doit pas être utilisée dans des réseaux de distribution d'eau d'une qualité bactériologique inconnue. Ce n'est pas un filtre bactérien.

## Raccords de plomberie

Dans la plupart des cas, on utilise des raccords rapides qui permettent un raccordement facile et rapide des conduites d'eau.

Pour raccorder un tuyau sur un raccord, il suffit d'enfoncer le tuyau dans le raccord. Pour retirer le tuyau, poussez la bague du raccord vers l'intérieur, puis retirez le tuyau.

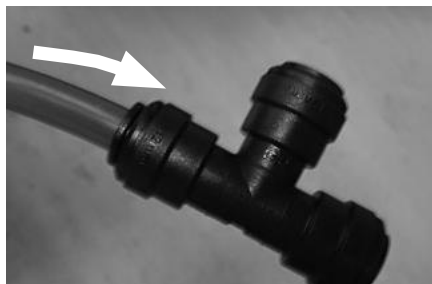

Pour raccorder un tuyau, il suffit d'enfoncer le tuyau dans le raccord.

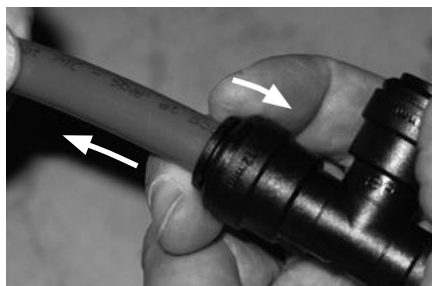

Pour retirer un tuyau, poussez la bague du raccord vers l'intérieur, puis retirez le tuyau.

**A noter** : lors du remontage du tuyau, assurez-vous que l'extrémité du tuyau est ronde (et non ovalisée) et que la découpe est perpendiculaire. Sinon, cela pourrait occasionner des fuites d'eau.

## Dépannage

### La pompe ne démarre pas lorsque le robinet est ouvert :

- Vérifier le(s) fusible(s).
- Vérifier la/les source(s) d'alimentation et s'assurer que la tension est suffisante pour faire fonctionner la pompe.
- S'assurer que la LED « pompe » est allumée.
- À l'aide d'un multimètre, vérifier que la pompe est alimentée en électricité. Si ce n'est pas le cas, s'adresser à votre revendeur car il peut y avoir des câbles endommagés ou un défaut à la boîte à fusibles.
- La pompe est-elle chaude ? Si oui, la laisser refroidir avant un nouvel essai.
- Le véhicule a-t-il été entreposé durant l'hiver ? Avait-il été correctement préparé pour l'hivernage ? Si ce n'est pas le cas, la pompe peut avoir gelé et subi des dommages permanents.
- Le pressostat peut avoir besoin d'un réglage. Voir page 60 pour ce faire.

### La pompe fonctionne, mais ne génère pas de pression dans le système (c.-à-d. pas ou peu d'eau ne sort par les robinets) - Pas de pulsation :

- Veiller à ce que l'eau soit présente dans la source (réservoir de bord ou bidon d'eau sur roues).
- Vérifier que le filtre de la pompe en ligne est exempt de débris et correctement installé.
- S'assurer que le système d'alimentation en eau a été correctement amorcé (voir page 57) et qu'il n'y a pas de bouchons d'air.
- S'assurer qu'il n'y a pas d'obstructions dans la plomberie.
- À l'aide d'un multimètre, vérifier que la pompe est alimentée en électricité. Si ce n'est pas le cas, s'adresser à votre revendeur car il peut y avoir des câbles endommagés ou un défaut à la boîte à fusibles.
- S'assurer que le côté d'entrée de la pompe (incluant l'entrée Truma et le filtre en ligne)
- est étanche à l'air et ne laisse pas entrer d'air dans le système.
- S'assurer que la pompe reçoit le voltage correct.
- Vérifier (à l'aide d'un multimètre) que la tension à la pompe est comprise entre 10 V et 14,5 V.

### La pompe continue à fonctionner (pendant plus de 5 secondes) après que les robinets soient fermés, ou la pompe se met en marche sans raison :

- Vérifier s'il y a des fuites du côté sous pression de la pompe.
- S'assurer que le système d'alimentation en eau a été correctement amorcé (voir page 57) et qu'il n'y a pas de bouchons d'air.
- S'assurer que la pompe est solidement fixée.
- S'assurer du bon état de la tuyauterie du côté sous pression de la pompe (pas de boursoufflement ni de déformation).
- Le pressostat peut avoir besoin d'un réglage. Voir page 60 pour ce faire.

### Fonctionnement bruyant ou saccadé

- Vérifier s'il y a des fuites du côté haute pression et du côté basse pression de la pompe.
- S'assurer qu'aucun tuyau (en particulier ceux situés à moins de 150 mm de la pompe) ne touche du mobilier.
- S'assurer que la pompe est solidement fixée.

### La pompe alterne rapidement les cycles de pompage (se déclenche/s'arrête) ou l'eau sort des robinets en crachotant, avec des variations de température :

- Vérifier s'il y a des fuites du côté haute pression et du côté basse pression de la pompe.
- S'assurer qu'il n'y a pas d'obstructions dans la plomberie.
- Le pressostat peut avoir besoin d'un réglage. Voir page 60 pour ce faire.

## SYSTÈME DE DISTRIBUTION

### Pressostat de la pompe à eau

Le but d'un pressostat est de surveiller la pression du côté refoulement de la pompe. Lorsqu'un robinet est fermé et que la pompe continue de fonctionner, la pression dans le système augmente et, lorsque cette pression atteint une valeur de consigne prédéfinie, le pressostat arrête la pompe.

### Réglage du pressostat de la pompe à eau

Réglage du pressostat, pompe Truma/Flo-Jet (partie supérieure habituellement grise, avec partie inférieure/corps de vanne blanc).

- Toutes les pompes Truma/Flo-Jet utilisées par Swift sont pré-réglées entre 25 et 31 psi.
- Pour ajuster davantage le réglage du pressostat, il faut d'abord retirer le capuchon situé à l'extrémité de la pompe pour faire apparaître une vis de réglage de la pression, tel qu'illustré sur les photos.  
Il est recommandé de ne pas appliquer une rotation de plus d'1/4 de tour dans le sens horaire ou antihoraire par rapport au réglage d'usine. Tourner la vis dans le sens des aiguilles d'une montre d'un quart de tour augmente la pression de coupure du pressostat, tourner la vis dans le sens inverse des aiguilles d'une montre réduit la pression de réglage.

- Veuillez noter qu'une seconde vis montée sous le capuchon du couvercle est maintenue en position avec blocage de filetage, et ne doit pas être modifiée.

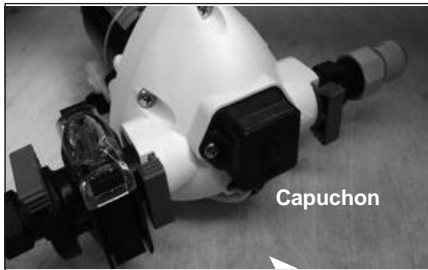

### Traitement de l'eau

#### Guide pour le nettoyage des réservoirs d'eau portables et du système de distribution d'eau dans les caravanes de tourisme.

Les systèmes d'eau et en particulier les réservoirs d'eau présents dans les caravanes sont susceptibles d'être contaminés par des bactéries si l'on ne prend pas soin de les utiliser et de les nettoyer. Les symptômes causés par la contamination bactérienne ne se limitent pas uniquement aux maladies gastro-intestinales, mais peuvent aussi se manifester par des infections de l'oreille, du nez, de la gorge, des yeux ou de la peau. Avant chaque utilisation de la caravane, il est donc important d'appliquer la procédure suivante même si vous filtrez ou faites bouillir l'eau utilisée pour les boissons.

#### Récipients d'eau séparés

1. Toute l'eau restant dans le récipient doit être déversée et le récipient complètement vidé.
2. L'extérieur du récipient doit être soigneusement nettoyé et lavé pour éliminer toute saleté, poussière ou autre contaminant. Pour ce faire, il est recommandé d'utiliser de l'eau à une température suffisamment élevée et contenant un détergent approprié.
3. L'eau doit être versée dans le récipient, remuée puis vidangée.
4. Le récipient doit ensuite être entièrement rempli d'eau contenant une solution stérilisante appropriée, et laissé à reposer le temps de contact recommandé.
5. La solution doit ensuite être vidangée du récipient.
6. L'ouverture du récipient doit être nettoyée à fond avec un chiffon approprié imprégné d'un agent stérilisant.

7. Le récipient doit être retourné pendant la nuit (si possible).
8. Le réservoir ne doit être rempli que d'eau courante, et seule l'eau courante doit être utilisée pour la procédure de nettoyage ci-dessus.
9. Les tuyaux d'arrosage ne doivent en aucun cas être utilisés pour remplir des réservoirs d'eau.

**REMARQUE :** Ne jamais utiliser le système de chauffage de l'eau en présence d'un produit désinfectant ou stérilisant. Cela pourrait endommager ce système.

**Pour les systèmes de tuyauterie :**

1. Vidangez le système par gravité (ouvrez tous les robinets pour laisser entrer l'air, ce qui permet au système de s'écouler rapidement).
2. Retirez tous les filtres à eau placés après l'achat et remplacez-les par une petite longueur de tuyau flexible ou une cartouche filtrante vide (cela permettra de vous assurer que le filtre n'est pas affecté par la solution désinfectante/stérilisante).
3. Remplissez le système en utilisant la pompe avec une solution désinfectante/stérilisante (vérifiez que la solution est présente sans dilution sur tous les robinets/dans les douches). Laissez agir le temps requis.
4. Vidangez complètement le système.
5. Nettoyez soigneusement l'extérieur de tous les robinets et raccords avec un chiffon imbibé de désinfectant ou de stérilisant.
6. Rincez le système avec de l'eau potable propre jusqu'à ce que vous ne voyiez plus de traces du désinfectant/stérilisant sur aucun robinet.
7. Remettez le filtre en place.

Des désinfectants appropriés sont en vente auprès de votre distributeur de caravanes, magasin d'accessoires, pharmacie ou magasin de bricolage. Il n'est cependant pas conseillé d'utiliser des agents de blanchiment ou des produits contenant du métabisulfite de sodium.

N'utilisez pas pour stériliser le système d'eau des produits contenant des agents agressifs.

## Eau

Problème	Cause	Solution
L'eau ne s'écoule pas du robinet lorsqu'il est actionné, mais la pompe fonctionne.	<p>Le réservoir d'eau douce est vide, la pompe est câblée à l'envers</p> <p>Arrivée de tuyau ou tuyau de sortie déconnecté</p> <p>Tuyaux de la pompe partiellement obstrués par cintrage</p> <p>Bouchon à l'entrée de la pompe ou dans le tuyau de sortie</p> <p>Filtre en ligne ou filtre de pompe obstrué</p> <p>Fuite d'air dans la conduite d'aspiration menant à la pompe</p>	<p>Vérifier</p> <p>Vérifier le câblage, se référer aux instructions du fabricant de la pompe</p> <p>Vérifier les raccords</p> <p>Vérifier le parcours des tuyaux</p> <p>Vérifier, en partant de l'intérieur du réservoir d'eau douce</p> <p>Démonter et nettoyer</p> <p>Vérifier l'absence de bulles</p>
La pompe ne fonctionne pas	<p>Pompe ou robinet mal branché</p> <p>Fusible de pompe grillé</p> <p>Batterie débranchée</p> <p>Pompe grippée ou en surchauffe</p> <p>Le capteur de pression de la pompe peut être défectueux</p> <p>Les contacts peuvent être défaillants</p> <p>Les connexions du câblage peuvent être défaillantes</p>	<p>Se référer aux instructions des fabricants de pompe/robinet</p> <p>Vérifier la connexion du câblage, puis remplacer par un fusible de calibre approprié</p> <p>Vérifier les raccords</p> <p>Se référer aux instructions d'entretien du fabricant de la pompe</p> <p>Se référer aux instructions d'entretien du fabricant de la pompe</p> <p>Vérifier que les contacts dans la fiche et la prise sont propres et établissent le contact</p> <p>Vérifier les connexions du câblage</p>
L'eau s'écoule du robinet d'eau froide, mais pas du robinet d'eau chaude	<p>Tuyau d'alimentation du chauffe-eau mal raccordé à la sortie du chauffe-eau</p> <p>Bouchon dans la tuyauterie d'eau chaude</p> <p>Arrivée de tuyau ou tuyau de sortie pincé, empêchant l'écoulement</p> <p>Robinet d'eau chaude non raccordé</p> <p>Robinet d'eau chaude défectueux ou bouché</p> <p>Vanne antiretour du chauffe-eau coincé</p>	<p>Se référer aux instructions de montage</p> <p>Déconnecter les tuyaux et les inspecter</p> <p>Vérifier et replacer un tuyau si nécessaire</p> <p>Vérifier le tuyau et raccorder si nécessaire</p> <p>Déconnecter et inspecter</p> <p>Le signaler au distributeur</p>

## Eau

Problème	Cause	Solution
L'eau coule du robinet d'eau chaude mais a un débit d'eau froide réduit	Tuyau d'eau froide pincé, empêchant l'écoulement  Bouchon dans la conduite d'eau froide  Robinet d'eau froide non raccordé, robinet d'eau froide défectueux ou bouché	Vérifier et remplacer un tuyau si nécessaire  Débrancher les tuyaux après le 1 <sup>er</sup> raccord et vérifier jusqu'au robinet  Se référer aux instructions de montage ; déconnecter et inspecter
Débit réduit aux deux robinets d'eau froide et d'eau chaude	Niveau de la batterie faible, provoquant un fonctionnement de la pompe au ralenti  Si de nouveaux robinets ont été installés, ils peuvent limiter le débit  La pompe nécessite un entretien  Filtre de pompe (ou filtre en ligne si présent) partiellement obstrué  Tuyau de sortie de pompe pincé, réduisant le débit  Fuite d'eau	Vérifier l'état de charge de la batterie, se référer à la notice d'alimentation électrique  Les déconnecter et vérifier qu'ils ont un diamètre d'au moins 6,3 mm (1/4")  Se référer aux instructions d'entretien de la pompe  Démonter et nettoyer si nécessaire  Vérifier et remplacer un tuyau si nécessaire  Vérifier tous les raccords d'eau
Débit de chaque robinet réduit	Pincement de tuyau réduisant le débit	Vérifier et remplacer un tuyau si nécessaire.
Le moteur de la pompe tourne en permanence et ne s'arrête pas	La tension de batterie peut être trop faible (en-dessous de 10,5 Volts)  Problème de réglage du pressostat	Vérifier la présence d'eau dans le réservoir ; régler l'interrupteur et/ou recharger la batterie, vérifier tous les raccordements dans la tuyauterie  Ajuster les réglages

# SCHÉMA DE L'INSTALLATION DE GAZ

## Schéma de

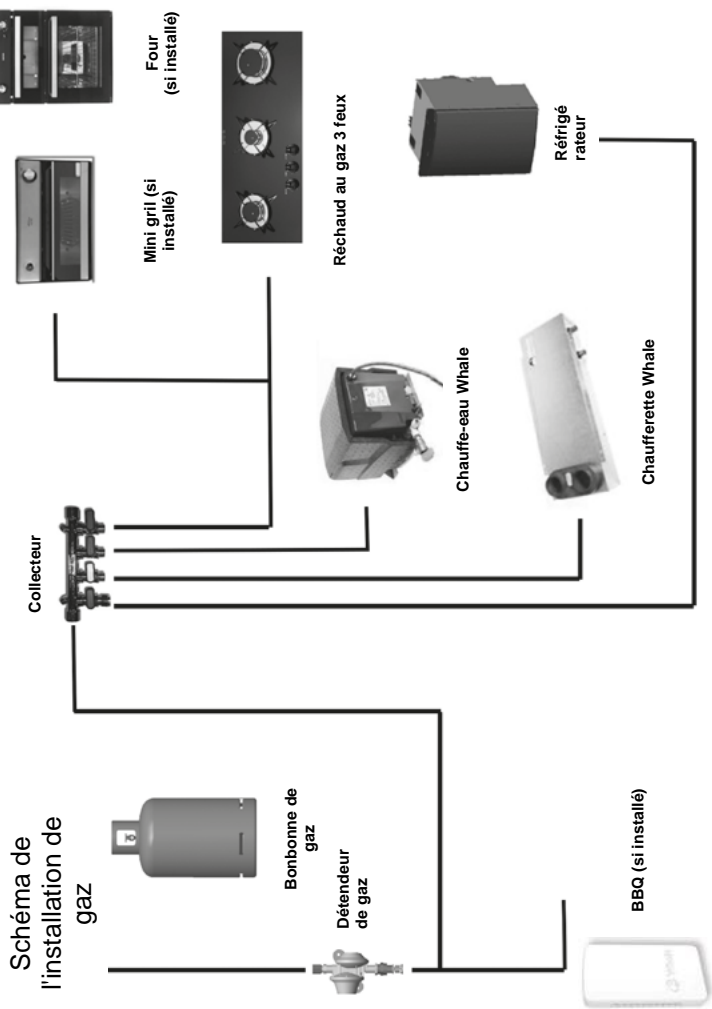

## Gaz

### Informations générales sur les bouteilles de gaz

Le gaz de pétrole liquéfié (GPL) en bouteille est la source de carburant portable la plus pratique pour votre caravane. Avant de déplacer la caravane, assurez-vous que les appareils de chauffage et de cuisson ainsi que les bouteilles de gaz sont éteints.

Contrôlez régulièrement si les tuyaux de gaz, les joints et les raccords sont bien fixés et fermés.

Contrôlez enfin également si chaque appareil à gaz fonctionne correctement, selon les indications du fabricant.

N'utilisez que des bouteilles de gaz placées à l'endroit prévu à cet effet à l'intérieur du coffre à gaz, ne jamais allonger le tuyau ; la longueur des tuyaux ne doit pas dépasser 400 mm.

### Tuyaux de gaz

Un tuyau à haute pression doit être utilisé avec le détendeur pour se raccorder à la bouteille de gaz.

Les bouteilles de GPL, c'est-à-dire les bouteilles de propane, de butane et de gaz de camping, ont toutes des raccords adaptateurs de bouteilles différents. Il est important de vérifier que vous avez le bon tuyau et l'adaptateur adaptés à vos bouteilles de gaz. Les tuyaux flexibles à enficher ne sont plus autorisés par la nouvelle réglementation. Les nouveaux flexibles haute pression ont des raccords filetés et doivent être solidement fixés au détendeur et à la bouteille de gaz.

Le détendeur comporte une ou plusieurs rondelles d'étanchéité pour maintenir un joint étanche au gaz, et il est essentiel de vérifier que la rondelle est bien en place, en bon état et correctement positionnée avant d'établir la connexion. Le raccordement de la bouteille de gaz repose sur un siège métallique ou un raccord à coin arrondi pour obtenir un joint étanche au gaz ; il est donc essentiel que les surfaces d'accouplement soient propres et non endommagées. N'utilisez en aucun cas une vanne ou un raccord endommagés.

Veillez à ce qu'il y a une élévation constante du tuyau flexible de gaz entre la sortie de la bouteille de gaz et le coude du détendeur.

**! AVERTISSEMENT :** inspectez régulièrement le(s) tuyau(s) flexible(s) à gaz pour déceler toute détérioration et le remplacer au besoin avec le type approuvé, en tout état de cause au plus tard 5 ans après la date de fabrication indiquée sur le tuyau.

**! AVERTISSEMENT :** veillez à ne pas coincer les flexibles dans le mécanisme de porte.

### Compartment à bouteille

Tous les compartiments des bouteilles comportent deux pièces universelles moulées en plastique, fixées au plancher du compartiment et conçues pour s'adapter aux bouteilles en acier et aux bouteilles BP Gas Light, ainsi que deux berceaux de support universels avec sangles pour retenir les corps des bouteilles à hauteur moyenne et supérieure.

**! AVERTISSEMENT :** assurez-vous que le flexible n'est pas sous tension lorsqu'il est raccordé au cylindre.

### Détendeurs



Votre caravane est livrée avec un détendeur de gaz mural plombé, à l'intérieur du compartiment de bouteille de gaz. Le détendeur et tous les appareils fonctionnent à une pression harmonisée de 30 mbar, ce qui convient aux gaz butane et propane.

Le système de régulation de pression dans ce véhicule a une pression de service fixe de 30 mbar avec un débit de 1,5 kg/h, et est conforme aux exigences de la norme EN 12864 annexe D.

Remarque : les soupapes du détendeur et les robinets des bouteilles doivent toujours être en position « OFF » lors du remorquage et de l'entreposage.



**! AVERTISSEMENT** : lorsque vous quittez la caravane pour un certain temps ou pour l'entreposage, coupez toujours le gaz à la bouteille de gaz.

**Remarque** : ne faites jamais modifier ou réparer des systèmes et appareils électriques ou GPL, sauf par des personnes qualifiées.

**! AVERTISSEMENT** : isoler les bouteilles lors d'un ravitaillement en carburant.

### Généralités

Contrôlez régulièrement si les tuyaux de gaz, les joints et les raccords sont bien fixés et fermés. Contrôlez enfin également si chaque appareil à gaz fonctionne correctement, selon les indications du fabricant.

Le système GPL doit être inspecté chaque année par une personne compétente.

N'utilisez que des bouteilles de gaz placées à l'endroit prévu à cet effet à l'intérieur du coffre à gaz, ne jamais allonger le tuyau ; la longueur des tuyaux ne doit pas dépasser 400 mm.

Nous déconseillons l'utilisation d'un barbecue GPL en ligne avec le détendeur lorsque d'autres appareils GPL sont utilisés.

**! AVERTISSEMENT** : la vanne d'une bouteille de GPL doit être fermée lors de la conduite.

## Types de gaz

### Propane

Le propane est fourni en bouteilles rouges ou partiellement rouges, comportant un raccord femelle fileté à gauche.

Les pays scandinaves utilisent le même raccord.

L'Allemagne et l'Autriche fournissent des bouteilles de propane avec raccord mâle.

Le propane fonctionnera à des températures pouvant descendre à  $-40^{\circ}\text{C}$ , et convient dès lors à l'utilisation de la caravane en hiver.

### Butane

Le butane est fourni au Royaume-Uni en bouteilles vertes ou bleues.

Toutes ont un filetage mâle à gauche

SAUF pour les bouteilles Camping Gaz, qui ont un filetage spécial femelle à droite, Calor 7 kg et 15 kg, et les bouteilles en aluminium avec raccord à clipser spécial.

Les bouteilles continentales ont généralement un filetage mâle à gauche similaire mais non identique à celui du butane.

Le butane ne convient qu'à des températures supérieures à  $2^{\circ}\text{C}$  et ne fonctionnera pas en dessous de cette température.

## Conseils de sécurité pour le gaz

**! AVERTISSEMENT** : si vous sentez une odeur de gaz ou soupçonnez une fuite ou en cas d'incendie et si cela peut se faire sans risque, isolez les appareils à gaz et fermez les bouteilles de gaz au niveau du détendeur. Évacuez la caravane et aérez-la. Consultez un professionnel pour déterminer l'origine de la fuite.

- Le GPL n'est pas toxique.
- Les sous-produits sont inoffensifs.
- Il y aurait un danger en l'absence totale d'air et d'oxygène
- (les grilles de ventilation doivent être dégagées à tout moment).
- Le GPL a reçu une odeur de la part des fabricants afin d'identifier les fuites.



## Évacuation pour appareils LPG dans les espaces sous auvent

Il n'y a pas de risque de pollution d'un espace fermé par les émissions de GPL d'un réfrigérateur, car les espaces sous auvent sont généralement bien ventilés.

Les chauffeuses peuvent émettre suffisamment d'émissions de gaz pour polluer le volume de l'auvent si celui-ci est totalement fermé, d'un point de vue du confort général, de l'odeur et de l'hygiène. Dans des cas extrêmes, il pourrait y avoir une accumulation de dioxyde de carbone à un seuil dangereux.

Il est conseillé aux propriétaires de caravanes de permettre une certaine circulation d'air frais dans le volume de l'auvent lorsque de tels appareils sont utilisés.

### Précautions

- Ne cherchez jamais une fuite avec une flamme. Utilisez toujours une solution savonneuse ou un produit similaire lorsque vous souhaitez contrôler les raccordements. N'utilisez aucun appareil électrique, et surtout pas les interrupteurs d'éclairage. Si la fuite ne peut être localisée avec certitude, vous devez évacuer la caravane et faire appel à un professionnel.
- Assurez-vous que les lampes nues ne soient pas allumées lorsque vous remplacez ou raccordez une bouteille de gaz.
- Contrôlez régulièrement les flexibles de gaz.
- Le gaz est plus lourd que l'air et descend dès lors vers le point le plus bas.
- Stockez les bonbonnes à gaz à l'extérieur (et à l'abri du gel). Si vous devez les stocker à l'intérieur, gardez-les à l'écart de sources de chaleur.

**! AVERTISSEMENT :** n'utilisez pas d'appareils avec une pression de travail différant de 30 mbar.

**! AVERTISSEMENT :** gardez les matériaux combustibles suffisamment éloignés de sources de chaleur.

**! AVERTISSEMENT :** n'utilisez pas d'appareils à gaz portatifs autonomes à l'intérieur du véhicule. Les réchauds de cuisine ne doivent pas être utilisés comme appareils de chauffage.

**! AVERTISSEMENT :** une vanne d'alimentation pour BBQ, si présente, ne doit être utilisée que pour le raccordement d'appareils portatifs au GPL.

**! AVERTISSEMENT :** lisez toujours le mode d'emploi de chaque appareil.

**! AVERTISSEMENT :** EN CAS DE DOUTE, POSEZ LA QUESTION

### Changement d'une bouteille de gaz

Veillez utiliser la clé de dimension appropriée pour le raccordement de flexibles à gaz, car cela évitera d'endommager les raccords à vis et assurera que le raccord est suffisamment serré.

- Éteignez les appareils à gaz
- Fermez la vanne de la bouteille de gaz vide.
- Retirez le tuyau sous pression de la bouteille de gaz.
- Fixez le tuyau sous pression à la bouteille de gaz pleine.
- Ouvrez la vanne de la bouteille pleine.
- Appuyez sur le dispositif de sécurité de rupture de flexible.

Vérifiez l'étanchéité du raccordement du tuyau à la vanne de la bouteille.

Assurez-vous que le tuyau du détendeur est correctement raccordé à la bouteille de gaz dans le compartiment de bouteille de gaz et que le raccordement du tuyau est bien serré.

Les bouteilles de gaz doivent être entièrement placées, posées sur leur base et retenues par la sangle placée dans le compartiment prévu à cet effet. Les sangles sont disposées pour s'adapter aux bouteilles Calor Lite de 6 kg.

**! AVERTISSEMENT :** si des bouteilles autres que celles recommandées sont utilisées, l'utilisateur doit s'assurer qu'elles sont compatibles, les ouvertures de ventilation ne doivent pas être obstruées et les bouteilles ne doivent pas endommager les autres appareils et raccords situés dans le compartiment.

Les tuyaux de gaz à extrémité libre doivent toujours être protégés contre la saleté et les insectes.

Avant d'ouvrir l'alimentation en gaz au détendeur, assurez-vous que tous les équipements à gaz de la caravane sont fermés.

Tous les appareils à gaz (à l'exception des barbecues et de certains chauffe-eaux) sont alimentés par l'intermédiaire d'un système central d'alimentation en gaz qui

comporte des robinets d'isolement individuels pour chaque appareil (Fig. A), à savoir :

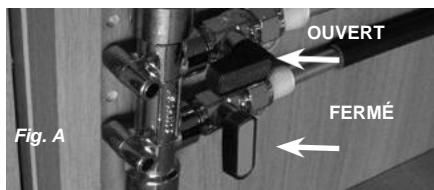

BLANC - Chaufferette

BLEU - Réfrigérateur

Vert - Four ROUGE -

Chauffe-Eau

**Remarque** : le point de barbecue externe (lorsqu'il est installé) est alimenté depuis le circuit principal par une vanne d'isolement intégrée. Voir la disposition schématique pour plus de détails.

#### Conduits d'évacuation de fumée

Tous les conduits de cheminée doivent être inspectés une fois par an sur toute leur longueur pour détecter la corrosion. Les gaines doivent être remplacées si un signe de perforation est détecté. Assurez-vous que la pièce de remplacement est d'un type approuvé, et installée par une personne qualifiée et compétente.

#### Isolation thermique chauffage

Votre caravane a été conçue et fabriquée selon un niveau d'isolation thermique et de chauffage de catégorie 3 pour des conditions climatiques spécifiques, et testée selon la procédure de la norme EN1645-1.

La classification est la suivante :

##### Catégorie 1

Caravane dont le coefficient de transmission thermique moyen ( $u$ ) ne dépasse pas  $1,7 \text{ W}/(\text{m}^2\text{k})$ .

##### Catégorie 2

Caravane dont le coefficient de transmission thermique moyen ( $u$ ) ne dépasse pas  $1,7 \text{ W}/(\text{m}^2\text{k})$  et qui peut atteindre une différence de température moyenne d'au moins  $20 \text{ }^\circ\text{C}$  entre les températures intérieure et extérieure lorsque la température extérieure est de  $0 \text{ }^\circ\text{C}$ .

##### Catégorie 3

Caravane dont le coefficient de transmission thermique moyen ( $u$ ) ne dépasse pas  $1,2 \text{ W}/(\text{m}^2\text{k})$  et qui peut atteindre une différence de température moyenne d'au moins  $35 \text{ }^\circ\text{C}$  entre les températures intérieure et extérieure lorsque la température extérieure est de  $-15 \text{ }^\circ\text{C}$ .

## GAZ

Problème	Cause	Solution
Le réchaud ne s'allume pas	Pas de gaz  Air dans la conduite	Vérifier le niveau de gaz dans la bouteille Vérifier que la vanne de la bouteille de gaz est ouverte Vérifier que les robinets de gaz sont ouverts Purger le système Se référer aux instructions du fabricant du réchaud
Le four ne s'allume pas	Pas de gaz  Air dans la conduite	Vérifier le niveau de gaz dans la bouteille Vérifier que la vanne de la bouteille de gaz est ouverte Vérifier que les robinets de gaz sont ouverts Purger le système Se référer aux instructions du fabricant du four
L'appareil de chauffage ne s'allume pas	Pas de gaz  Excès de gaz Air dans la conduite	Vérifier le niveau de gaz dans la bouteille Vérifier que la vanne de la bouteille de gaz est ouverte Vérifier que les robinets de gaz sont ouverts Vérifier que l'évacuation des gaz n'est pas obstruée Couper l'appareil, attendre 2 minutes puis réessayer Purger le système Se référer aux instructions du fabricant de la chaufferette ou du chauffe-eau
Le réfrigérateur ne fonctionne pas	Pas de gaz  Air dans la conduite	Vérifier le niveau de gaz dans la bouteille Vérifier que la vanne de la bouteille de gaz est ouverte Vérifier que les robinets de gaz sont ouverts Purger le système Se référer aux instructions du fabricant du réfrigérateur

## SYSTÈME ÉLECTRIQUE

**Système électrique****Informations générales**

Il est fortement conseillé d'inspecter périodiquement l'installation électrique afin de garantir une utilisation sans risque. La réglementation de câblage IET (BS7671) recommande que les installations électriques dans les caravanes de tourisme soient inspectées tous les 3 ans.

Le National Caravan Council énumère les qualifications nécessaires pour effectuer cette inspection, mais un entrepreneur agréé NICEIC est certainement le meilleur choix.

**À l'arrivée au camping**

- Débrancher l'attelage et la fiche 13 broches du véhicule tracteur.
- Placez la fiche à 13 broches dans le support prévu à cet effet afin d'éviter tout dommage.



*Exemple pour fiche 13 broches*

- Vérifier la compatibilité de l'alimentation locale, qu'elle soit CA ou CC, et si la tension et la fréquence sont correctes.
- S'assurer qu'il y a une prise de terre appropriée (prise de courant à 3 broches).
- En cas de doute, consulter le personnel du site.
- Veiller à ce que l'alimentation provenant du site soit coupée.
- Veiller à ce que l'interrupteur de charge du bloc d'alimentation soit coupé.
- Soulever le couvercle de l'entrée électrique de la caravane et insérer le connecteur sur le câble d'alimentation souple.
- Connecter l'autre extrémité du câble d'alimentation sur la borne d'alimentation du site, à l'aide de la prise fournie.
- Activer l'interrupteur principal à la borne d'alimentation du site.

**Point d'attention :** c'est une bonne habitude de tester le RCD (disjoncteur différentiel) dans le bloc d'alimentation avant le branchement. Il y a un bouton de test sur le disjoncteur différentiel pour tester le levier, mettre le levier en position haute (ON) avant le test.

**Point d'attention :** comme pour le disjoncteur différentiel, il est de bonne pratique de vérifier le mini-disjoncteur (MCB) dans le bloc d'alimentation. Mettre tous les interrupteurs en position de marche (levier vers le haut). Si l'un d'entre eux ne reste pas levé, alors il y a un problème.

**Au départ du camping**

- Couper l'alimentation venant du site, débrancher le câble aux deux extrémités.
- Couper le disjoncteur différentiel.

**! AVERTISSEMENT :** La consommation de courant dans la caravane ne doit pas dépasser 16 ampères ou l'intensité maximale autorisée si celle-ci est inférieure à 16 ampères.

**! AVERTISSEMENT :** ne faites jamais modifier ou réparer des systèmes et appareils électriques ou GPL, sauf par des personnes qualifiées.

## Raccordement à l'étranger

- Le raccordement à une tension de réseau à l'étranger nécessite une attention particulière.
- Les alimentations électriques à l'étranger peuvent être de polarité inversée.
- L'inversion de polarité fait en sorte que l'équipement n'est pas nécessairement isolé lorsqu'il est éteint, l'indicateur d'inversion de polarité sur le bloc d'alimentation s'allume en cas d'inversion de polarité.
- La seule façon de rendre l'équipement sans risque est de le débrancher.
- Il est utile d'avoir un moyen de vérifier la polarité à l'étranger.
- Si possible, connecter les fils sous tension et le neutre sur le neutre pour obtenir une protection électrique complète.

## Raccordement à 13 broches

## Raccordement à 13 broches

Si vous utilisez le système de fiches à 13 broches pour la première fois, il vaut la peine de prendre quelques minutes pour vous familiariser avec les caractéristiques de base des fiches.



**Fig. 1 -  
Alignement  
correct**



**Fig. 2 - Alignement  
incorrect**



**Fig. 3 - Alignement  
incorrect**



**Fig. 4 - Repères  
d'alignement**

La différence importante avec la nouvelle fiche à 13 broches, par rapport à l'ancien type 12N/S, est que la fiche possède une bague intérieure indépendante du corps extérieur. Dans des circonstances normales, la bague intérieure et le corps extérieur sont verrouillés dans une seule position (voir Fig. 1).

Lorsque la fiche est insérée pour la première fois dans le corps de la douille, s'assurer que la protubérance de positionnement (clé) correspond à la rainure (entrée de clé) présente dans le corps de la douille. Le corps extérieur peut alors être pivoté à 90 degrés dans le sens horaire, jusqu'à ce qu'un clic soit perçu ou entendu ; à ce stade, on peut rabattre le couvercle sur le pourtour circulaire du dessus de la fiche (Fig. 6 et 7).

Pour retirer la fiche, il est important de tourner le corps extérieur de 90 degrés dans le sens antihoraire, jusqu'à ce qu'un clic soit entendu ou perçu, avant de retirer la fiche de la prise. De cette façon, les parties intérieure et extérieure de la fiche reviennent à l'état verrouillé.

Si la fiche n'est pas complètement pivotée dans le sens antihoraire avant de la retirer de la prise, il est possible que la bague intérieure « flotte » et que la protubérance soit mal alignée (voir Fig. 2 et 3).

Si cette situation se présente, elle peut être corrigée en insérant le bord de la protubérance de la fiche dans la rainure de la prise (Fig. 8) et en tournant le corps de la fiche dans le sens antihoraire jusqu'à ce qu'un déclic soit perçu. Cette manipulation rétablira le verrouillage entre les parties intérieure et extérieure, permettant l'insertion correcte de la fiche dans la prise.



**Fig. 5 - Corps de la  
prise (contenant des  
bornes femelles)  
montée sur la voiture**



## Raccordement à 13 broches



Fig. 6

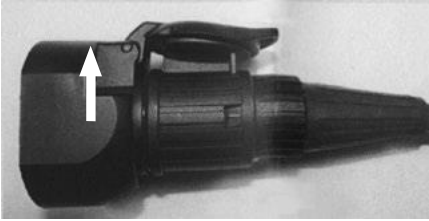

Fig. 7



Fig. 8

Bague intérieure  
de la fiche  
(contenant des  
bornes à broches  
mâles, montée  
sur la caravane)

Corps extérieur  
de la fiche avec  
rainure de  
positionnement et  
couvercle, monté  
sur la caravane)



Fig. 9

### Consommation électrique des équipements sur secteur 230 V

**Remarque** : il est possible que les appareils électriques du réseau 230 V ne puissent pas fonctionner tous en même temps. Un point de raccordement au réseau d'un site typique du Royaume-Uni fournit une puissance maximale de 10 ampères et, sur certains sites continentaux, la puissance disponible peut être limitée à 5 ampères.

Si votre charge est supérieure aux capacités d'alimentation du site, elle peut déclencher le disjoncteur du site. Veuillez vérifier l'alimentation secteur disponible auprès de l'exploitant de votre site.

De même, les charges sur chaque disjoncteur à l'intérieur de la caravane doivent être respectées. Une étiquette placée à proximité des MCB (mini-disjoncteurs) identifiera quels appareils de la caravane sont alimentés par quel disjoncteur. La consultation du tableau des chiffres de consommation d'électroménager typique, en conjonction avec ces étiquettes, donnera une indication des appareils qui peuvent et ne peuvent pas être utilisés simultanément (si l'alimentation du site le permet).

## Câblage du câble de branchement et de l'alimentation principale de la caravane

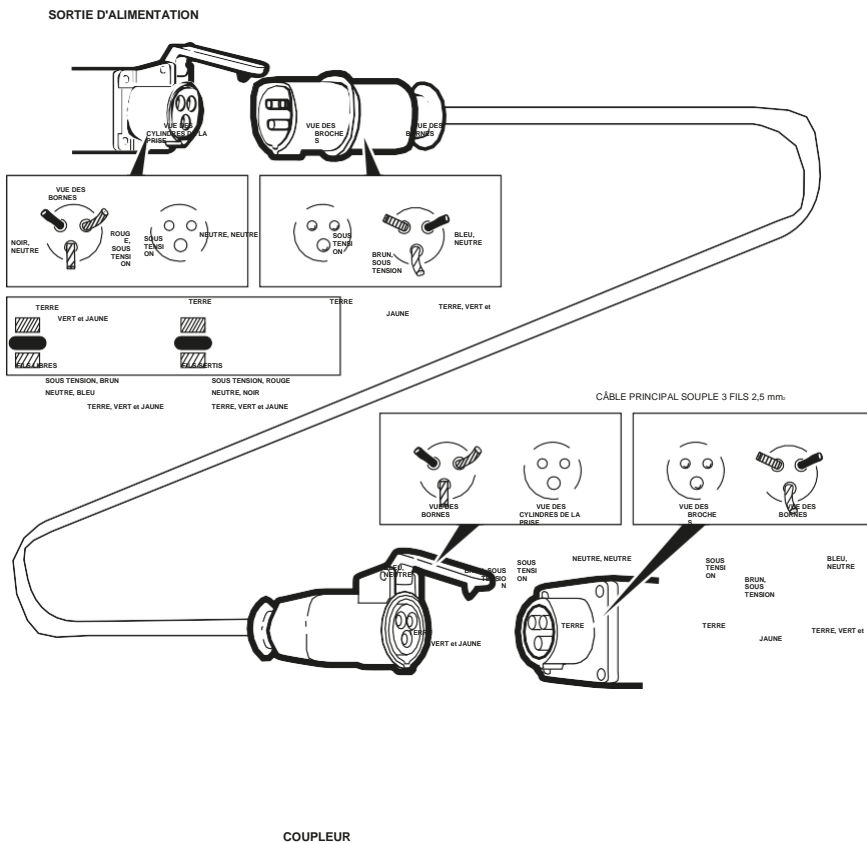

CÂBLAGE DU CÂBLE DE BRANCHEMENT ET DE L'ALIMENTATION PRINCIPALE

[Retour au menu de](#)

La longueur légale d'un câble d'alimentation secteur est de  $25 \pm 2$  mètres. Lorsqu'il est utilisé, il doit être entièrement déroulé et protégé de la circulation des véhicules.

## Données de consommation normale d'appareils électriques

Appareil / Dispositif	230 Volts		12 Volts		GPL
	Watt	Ampère	Watt	Ampère	grammes/heure
Réfrigérateur Dometic	190 W	0,8 A	Seulement lors de la conduite		16 g/h
Chaufferette Whale	500 / 1000 / 2000 W	2,2 / 4,4 / 8,7 A	20 W à 26,4 W	1,7 à 2,2 A	150 g/h
Chauffe-eau Whale	600 / 1200 W	2,6 à 5,2 A	4 W	0,36 A	g/h
Brûleurs de réchaud	Sans objet		Sans objet		70 à 161 g/h
Grill	Sans objet		Sans objet		117 g/h
Chargeur de batterie	690 W	3,0 A	Sans objet		Sans objet
OmniVent	Sans objet		2 W à 8,6 W	0,2 à 7,2 A	Sans objet
Éclairage LED 12 V (chacun, fonction de la taille des points lumineux)	Sans objet		0,4 W à 6,1 W	0,05 à 0,5 A	Sans objet
Pompe à eau avec pressostat	Sans objet		48 W	4,0 A	Sans objet

**Remarque** : ces chiffres sont approximatifs, donnés à titre indicatif et sont sujets à des changements de spécifications. Ils montrent la consommation d'énergie lorsqu'un dispositif ou un appareil fonctionne, par exemple lorsqu'une lumière est allumée ou qu'un système de chauffage assure le chauffage d'un volume ou le chauffage de l'eau. Les appareils dotés d'un écran LCD ou de tableaux de commande éclairés peuvent avoir une faible consommation de courant en mode veille, ou avoir une consommation de courant faible mais constante en arrière-plan pour faire fonctionner leurs écrans et systèmes électroniques ; ces consommations sont généralement de 0,4 ampères ou moins, pour chaque élément applicable.

Dans la plupart des cas, ces éléments électroniques peuvent être éteints individuellement, sinon l'utilisation du bouton d'arrêt du système sur le bloc d'alimentation électrique isolera tous ces éléments.

<a href="#">Système de gestion électrique Swift Command</a> .....	58
<a href="#">Fonctionnement du tableau de commande</a> .....	60
<a href="#">Disjoncteurs différentiels et mini-disjoncteurs</a> .....	63
<a href="#">Chargeur de batterie</a> .....	64
<a href="#">Batterie auxiliaire</a> .....	64
<a href="#">Fusibles 12 V CC</a> .....	66
<a href="#">Alarmes système</a> .....	72
<a href="#">Contrôle d'accès à distance</a> .....	79
<a href="#">Batterie</a> .....	82
<a href="#">Point de raccordement de panneau solaire</a> .....	83
<a href="#">Utilisation d'un générateur</a> .....	84
<a href="#">Relais de sécurité de logement</a> .....	85
<a href="#">Prise extérieure 230 V</a> .....	85

## SYSTÈME DE GESTION ÉLECTRIQUE SWIFT COMMAND

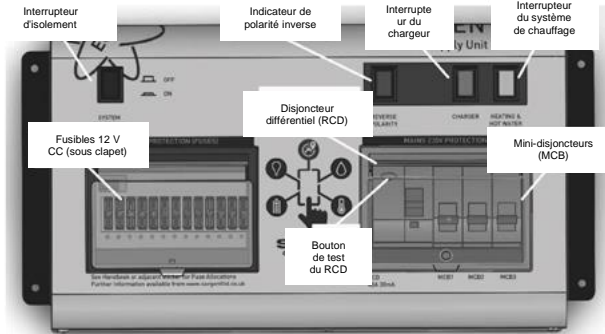

## 1. Introduction

Cette section du manuel vous guidera dans le fonctionnement du système électrique. Tous les détails sont corrects au moment de la mise sous presse. Veuillez également consulter la version en ligne qui inclura toutes les mises à jour ou modifications ultérieures.

D'autres détails techniques figurent à la section 3 ou dans le manuel technique d'accompagnement disponible à l'adresse suivante :

[www.sargentitd.co.uk](http://www.sargentitd.co.uk)

Pour un fonctionnement sûr de tous les équipements électriques de votre caravane, il est important que vous lisiez et compreniez parfaitement ces instructions. Si vous hésitez sur un quelconque point, veuillez contacter votre revendeur / distributeur pour obtenir des conseils avant l'utilisation.

Le système comporte un certain nombre de composants clés avec lesquels vous devez vous familiariser avant d'essayer d'utiliser le système ; ce sont :

- Le bloc d'alimentation (PSU) EC601 ou EC602, une combinaison d'un bloc d'alimentation secteur et d'un contrôleur 12 V situé dans la garde-robe.
- Le tableau de commande (CP) EC620, un tableau de commande à distance de l'utilisateur, destiné à activer et éteindre les circuits et à afficher des informations sur la batterie, le réservoir d'eau et d'autres systèmes. Ce panneau utilise des commandes simples et intuitives et une communication de données fiable avec le bloc d'alimentation.
- Le chargeur de batterie intelligent PX300 (300 W).

- Le coffret de fusibles pour feux de route C44 ; ce petit coffret est situé dans le caisson du lit avant. Il abrite les fusibles pour les circuits d'éclairage routier et les alimentations du véhicule tracteur, ainsi que des connecteurs pour le système d'alarme optionnel et l'unité de commande automatique de remorque (ATC).

## 2. Utilisation du système

### 2.1 Bloc d'alimentation - Disposition des composants (voir l'image ci-dessus)

Le bloc d'alimentation se trouve dans la garde-robe.

### 2.2 Activation du système

Le système EC600 dispose d'une fonction de coupe-circuit qui peut être utilisée lorsque le véhicule est entreposé. Cela permet d'éteindre l'électronique de loisirs lorsque celle-ci n'est pas nécessaire, pour économiser la batterie. Les alimentations du système d'alarme et de suivi sont toujours actives, mais toutes les autres alimentations sont désactivées.

Avant d'utiliser le système, assurez-vous que le coupe-circuit est en position marche (bouton enfoncé) ; le système est alors actif.

Remarque : si vous prévoyez d'utiliser les fonctions de télécommande Swift Command, le système doit être actif.



## 2.3 Raccordement au réseau 230V et vérifications de sécurité

Pour votre sécurité, il est **IMPORTANT** que vous suiviez ces instructions de branchement chaque fois que votre véhicule de loisirs est branché sur le secteur. Le contenu de cette section suppose que le système est complet et qu'une batterie auxiliaire a été installée (voir 3.4).

### A) Garantir la compatibilité avec l'alimentation secteur.

Votre caravane ne doit être raccordée qu'à une alimentation agréée répondant aux exigences de la norme BS7671 ou des normes harmonisées pertinentes. Dans la plupart des cas, le gérant du site détiendra des informations concernant la compatibilité de l'alimentation électrique. Si vous utilisez un générateur, vous devez également respecter les exigences / instructions fournies avec le générateur. Veuillez noter que certains générateurs électroniques peuvent ne pas être compatibles avec votre système de loisirs. D'autres informations sur le fonctionnement du générateur sont contenues ailleurs dans ce manuel.

### B) Couper le convertisseur d'alimentation interne du bloc d'alimentation.

Localisez l'interrupteur vert « Chargeur » situé sur le bloc d'alimentation et assurez-vous qu'il est coupé (bouton saillant) avant de brancher sur le secteur.

### C) Connecter le câble Hook-Up.

Raccordez d'abord le câble Hook-Up fourni (câble orange avec connecteurs bleus) au véhicule de loisirs, puis branchez-le sur le secteur.

### D) Vérifier le fonctionnement du disjoncteur différentiel (RCD)

Repérez le RCD dans le bloc d'alimentation et assurez-vous que le RCD est actif (levier en position haute). Appuyez sur le bouton « Test » et vérifiez que le RCD se coupe (levier en position basse). Remplacez le RCD en position active (levier vers le haut). Si le bouton de test n'a pas fait réagir le RCD, consultez la section 3.18.

### E) Vérifier les mini-disjoncteurs

Localisez les mini-disjoncteurs dans le bloc d'alimentation (à côté du disjoncteur différentiel) et assurez-vous qu'ils sont tous en position marche (vers le haut). Si un mini-disjoncteur ne parvient pas à s'enclencher, consultez la section 3.18.

### F) Allumer le bloc d'alimentation.

Localisez le bouton noir « Shutdown » et assurez-vous qu'il est en position de fonctionnement (enfoncez le bouton).

Localisez l'interrupteur vert « Chargeur » sur le bloc d'alimentation et mettez-le en position Marche (enfoncez le bouton). L'interrupteur du chargeur s'allume lorsque celui-ci est activé..

### G) Vérifier la bonne polarité.

Repérez l'indicateur d'inversion de polarité (« Reverse polarity ») sur le bloc d'alimentation et assurez-vous que le témoin N'est PAS allumé. Si c'était le cas, consultez la section 3.18.

### H) Vérifier le fonctionnement de l'équipement.





L'équipement 12 V et 230 V peut à présent être utilisé sans risque.

## SYSTÈME DE GESTION ÉLECTRIQUE SWIFT COMMAND

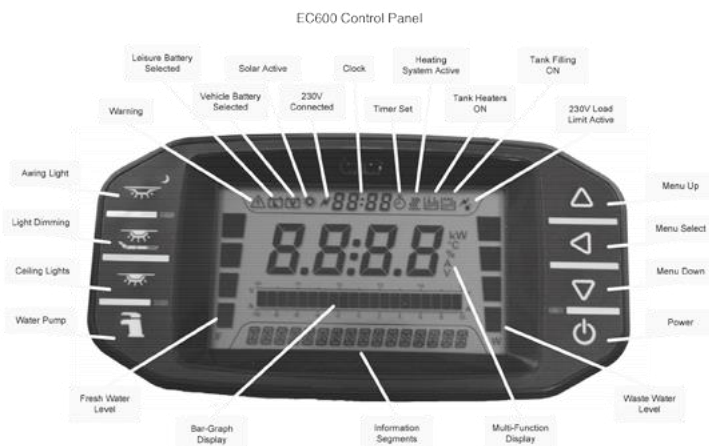
**2.4 Tableau de commande - Disposition des composants (voir l'image ci-dessus)**

Votre tableau de commande aura l'apparence ci-dessous, mais selon les spécifications de votre véhicule, les caractéristiques du tableau de commande varieront. Toutes les fonctions ne sont pas présentes à bord de tous les modèles.

**2.5 Fonctionnement du tableau de commande**

	<b>Bouton de mise en marche.</b> Appuyez sur le bouton de mise en marche pour établir l'alimentation de loisir. Appuyez à nouveau sur le bouton de mise en marche pour couper l'alimentation. La LED adjacente s'allume lorsque l'appareil est sous tension, le rétroéclairage de l'écran s'allume et les informations système s'affichent sur l'écran LCD. Pour éviter une gêne nocturne, la LED et le rétro-éclairage s'éteignent après une durée prédéfinie, voir la remarque ci-dessous.
	<b>Touche de navigation vers le haut.</b> Utilisez les touches de navigation vers le haut et vers le bas pour parcourir les différentes fonctions. Le menu fonctionne en boucle continue de sorte que vous pouvez accéder à tous les éléments du menu en montant ou en descendant. Il est recommandé de commencer la navigation vers le bas.
	<b>Touche de sélection de menu.</b> Utilisez la touche de sélection pour effectuer une sélection ou pour modifier une valeur ou un réglage. Ce bouton est également utilisé pour sélectionner l'affichage ou basculer les informations affichées sur de nombreux éléments de menu.
	<b>Touche de navigation vers le bas.</b> Utilisez les touches de navigation vers le haut et vers le bas pour parcourir les différentes fonctions. Le menu fonctionne en boucle continue de sorte que vous pouvez accéder à tous les éléments du menu en montant ou en descendant. Il est recommandé de commencer la navigation vers le bas.









Arbre  
science  
du  
menu



- **Batterie auxiliaire** : la tension de la batterie auxiliaire et le courant de charge ou de décharge sont affichés. Utilisez la touche de sélection pour basculer l'affichage avec la tension sur l'écran principal pendant que le courant (d'entrée ou de sortie de la batterie) est affiché sur le diagramme à barres ou vice-versa, le courant sur l'écran principal et la tension sur le diagramme à barres.
- **Batterie du véhicule** : si celle-ci est raccordée, la tension de la batterie de loisirs et le courant de charge ou de décharge sont affichés. Utilisez la touche de sélection pour basculer l'affichage avec la tension sur l'écran principal pendant que le courant (d'entrée ou de sortie de la batterie) est affiché sur le diagramme à barres ou vice-versa, le courant sur l'écran principal et la tension sur le diagramme à barres.
- **Puissance solaire** : le courant de charge du panneau solaire ainsi que le voltage de la batterie qu'il est en train de charger sont affichés. Utilisez la touche de sélection pour basculer l'affichage avec la tension sur l'écran principal pendant que le courant est affiché sur le diagramme à barres ou vice-versa, le courant sur l'écran principal et la tension sur le diagramme à barres.
- **Sélection de la batterie** : appuyez sur la touche de sélection pour alterner entre la batterie de loisirs et la batterie du véhicule comme source d'alimentation (ou la batterie à charger). La batterie sélectionnée est affichée dans la zone supérieure.
- **Remplissage du réservoir activé/désactivé** : activez le remplissage du réservoir pour démarrer la pompe à eau externe et commencer à transférer l'eau du réservoir d'eau externe au réservoir d'eau interne. Le remplissage du réservoir s'arrêtera lorsque le réservoir de bord sera plein ou si plus de 7 minutes se sont écoulées.
- **Consigne de CA** : le limiteur de courant alternatif, lorsqu'il est activé, surveille le courant CA entrant et, si la valeur de consigne est atteinte, l'élément chauffant 230 V du système de chauffage sera temporairement coupé jusqu'à ce que le courant descende en dessous de la valeur de consigne. Utilisez la touche de sélection pour définir la valeur de consigne ou pour désactiver la fonction. L'icône de consigne du CA dans la zone supérieure indique qu'une valeur est définie, et clignotera si le limiteur est actif. Pour un fonctionnement correct, le réglage du chauffage doit être positionné sur « Timer » (temporisation) afin que le système EC600 puisse commander le système de chauffage.
- **Température et humidité** : appuyez sur la touche de sélection pour faire défiler les relevés de température intérieure, d'humidité intérieure et extérieure. Veuillez noter qu'en raison de l'emplacement de la sonde de température intérieure, il peut y avoir de légères différences par rapport à la température indiquée sur le système de chauffage. Plus de détails à ce sujet à la section 3.18.
- **Dimmer %** : cet affichage indique le niveau de gradation de l'éclairage ; il se règle par incréments de 5 %. L'affichage commence là où le niveau a été réglé pour la dernière fois. Appuyez sur la touche de sélection pour augmenter le niveau jusqu'à 100 %, puis redescendre par plages de 5 %. En appuyant sur la touche de gradation sur le tableau de commande, le niveau s'affiche immédiatement.
- **Réglages du chauffage** : ce sous-menu permet d'ajuster les commandes du chauffage et les paramètres associés. Une explication complète des commandes se trouve dans la section du chauffage.
- **Réglages de la climatisation** : ce sous-menu permet d'ajuster les commandes de la climatisation optionnelle et les paramètres associés. Une explication complète des commandes se trouve dans la section de la climatisation.
- **Réglages du réfrigérateur** : ce sous-menu permet d'ajuster les commandes du réfrigérateur et les paramètres associés. Une explication complète des commandes se trouve dans la section du réfrigérateur.
- **Paramètres du système** : ce sous-menu permet de configurer un certain nombre de fonctions du système comme l'horloge, la date, le son des touches, la durée de rétroéclairage, l'heure LED, les alarmes de réservoir, l'appariement Bluetooth, etc.

## SYSTÈME DE GESTION ÉLECTRIQUE SWIFT COMMAND

	<p>Touche Pompe. Lorsque le système est sous tension, appuyez sur la touche de la pompe pour mettre la pompe à eau en marche. Appuyez à nouveau sur la touche pour arrêter la pompe. La LED adjacente s'allume lorsque la pompe est sous tension, et le niveau d'eau dans le réservoir s'affiche sur l'écran LCD.</p>
	<p>Touche d'éclairage intérieur. Lorsque le système est sous tension, appuyez sur la touche d'éclairage pour allumer l'éclairage principal.</p>
	<p>Touche de gradation de l'éclairage. Lorsque le système est sous tension, appuyez sur la touche d'éclairage pour allumer ou éteindre l'éclairage atténué. Appuyez sur la touche de sélection pour ajuster le niveau de gradation (le menu bascule automatiquement sur l'écran de réglage). Le dernier réglage est mis en mémoire.</p>
	<p>Touche d'éclairage de l'auvent. Lorsque le système est sous tension, appuyez sur la touche d'éclairage de l'auvent pour allumer ou éteindre l'éclairage de l'auvent. La LED adjacente s'allume lorsque l'éclairage de l'auvent est allumé. L'éclairage de l'auvent peut également être commandé par le système d'alarme de la caravane.</p>

**Remarque : éclairage de l'afficheur.** Le rétroéclairage de l'écran LCD s'allume pendant la durée prééglée (la durée par défaut est de 30 secondes), ajustable entre 5 et 120 secondes. Le réglage de la minuterie à 0 seconde forcera le rétroéclairage à être allumé en permanence. L'éclairage des LED bleues adjacentes aux boutons d'alimentation, de pompe et d'éclairage d'auvent peut être configuré de la même manière que le rétroéclairage. L'écran s'activera si votre main est placée près du tableau ou si vous appuyez sur un bouton.

### 2.6 Utilisation lors de la conduite

Le système EC600 est conçu pour éteindre des éléments du système pendant que le moteur tourne. Ceci afin de répondre aux normes de compatibilité électromagnétique (CEM) et d'assurer la sécurité de fonctionnement de la caravane.

Avant de commencer à conduire, assurez-vous que le coupe-circuit du bloc d'alimentation est en position marche (bouton enfoncé, voir 2.2). Cela permettra de s'assurer que le système électronique est actif et qu'il pourra donc contrôler le processus de charge, alimenter le réfrigérateur et surveiller les autres circuits du système.

Lorsque le moteur tourne, l'écran affiche « ENGINE RUNNING » (moteur tournant), les icônes de la batterie de loisirs et de la batterie du véhicule s'affichent pour indiquer qu'elles sont en cours de charge, et la tension de charge s'affiche sur l'écran principal.

### 3 Informations techniques sur le système

La section suivante fournit d'autres informations techniques relatives au système électrique. Vous pouvez également accéder au manuel technique d'assistance à partir de l'adresse [www.sargentitd.co.uk](http://www.sargentitd.co.uk)

#### 3.1 Disjoncteur différentiel et mini-disjoncteurs

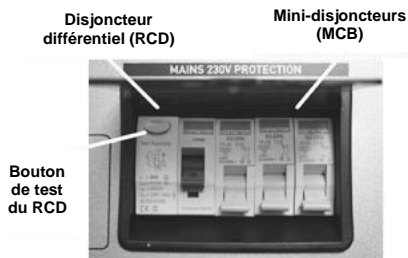

Le disjoncteur différentiel (RCD) est fondamentalement fourni pour protéger l'utilisateur d'un choc électrique mortel. Le RCD se coupe (déclenche) si le courant circulant dans le conducteur sous tension ne revient pas complètement le conducteur neutre, c'est-à-dire qu'une partie du courant passe à travers une personne vers la terre ou un appareil électrique défectueux. Pour s'assurer que le RCD fonctionne correctement, le bouton de test doit être actionné chaque fois que le véhicule est connecté au secteur (voir section 2.3).

Les mini-disjoncteurs (MCB) fonctionnent de la même manière que des fusibles traditionnels et sont placés pour protéger les circuits électriques contre les surcharges ou les courts circuits. En cas de surcharge, le mini-disjoncteur coupe l'alimentation du circuit. Si cela se produit, vous devez rechercher la cause du défaut avant de réenclencher le mini-disjoncteur.

Le tableau suivant indique les calibres et l'affectation des circuits pour les trois mini-disjoncteurs.

Mini-disjoncteur	Calibre	Couleur du fil de sortie	Description
1	10 A	Blanc	prises 230 V
2	16 A	Blanc (jaune pour le chauffage)	Prises 230 V supplémentaires / système de chauffage
3	10 A	Noir (bleu pour le chauffe-eau Whale)	Réfrigérateur / Chargeur / Dispositifs auxiliaires / Chauffe-eau Whale

#### 3.2 Utilisation d'un générateur

La prudence est de mise avant de raccorder un générateur à votre caravane.

**! AVERTISSEMENT :** ne jamais mettre en marche ou arrêter le générateur lorsque les éléments électriques sont branchés et en fonctionnement. Démarrez le moteur, laissez-le atteindre son régime puis raccordez la charge électrique. Pour arrêter le moteur, déconnectez la charge électrique et laissez le moteur se stabiliser avant de le couper.

Alors que certains générateurs utilisent la technologie des onduleurs électroniques, d'autres utilisent un principe plus élémentaire pour générer l'alimentation 230 V. Il est préférable de choisir un générateur qui produit une onde de forme sinusoïdale cohérente, avec un contrôle précis de la tension.

Le témoin d'inversion de polarité du bloc d'alimentation peut s'allumer lors de l'utilisation d'un générateur. C'est un effet secondaire normal lors de l'utilisation de certains types de générateurs. Au lieu de raccorder le conducteur neutre à la terre, certains générateurs se branchent sur la prise médiane, ce qui permet de faire passer 110 V par le neutre et le conducteur sous tension. La différence de 110 V fait s'allumer le témoin de polarité.

Dans la plupart des cas, l'utilisation d'un générateur est sans risque, mais veuillez consulter le manuel du générateur pour plus d'informations.

### 3.3 Chargeur de batterie

Pendant la 1<sup>re</sup> phase, la tension de la batterie est progressivement augmentée tandis que le courant est limité pour démarrer le processus de charge et protéger la batterie. Durant la 2<sup>e</sup> phase, la tension monte à 14,4 V pour fournir la charge de masse à la batterie. Lorsque la batterie est chargée, la tension diminue à 13,6 V lors de la 3<sup>e</sup> phase, pour fournir une charge d'entretien et maintenir la batterie au niveau de charge maximum. Le chargeur peut être laissé branché en continu si nécessaire.

Le chargeur de batterie / convertisseur de puissance fournit également de l'électricité à l'équipement de loisirs en cas de raccordement sur l'alimentation secteur. Ce module alimente en courant continu les équipements de loisirs jusqu'à un maximum de 25 A (300 Watts) ; de ce fait, la puissance disponible est répartie entre la charge de loisir et la batterie, la charge de loisir ayant la priorité selon l'exemple suivant :

Charge de loisir	Puissance disponible pour la charge de la batterie
5 A	20 A
10 A	15 A
15 A	10 A
20 A	5 A

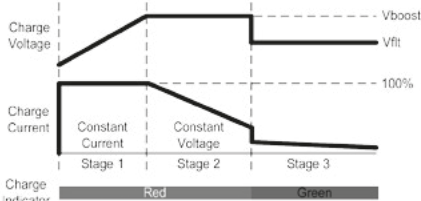

**! AVERTISSEMENT :** sous de fortes charges, le boîtier du chargeur de batterie peut s'échauffer.

TOUJOURS s'assurer que les fentes d'aération laissent passer un écoulement d'air libre. Ne placez pas de matériaux combustibles contre / à côté du chargeur.

### Batterie auxiliaire

#### A) Type / Sélection

Pour des performances et une sécurité optimales, il est primordial d'utiliser uniquement une marque propriétaire de batterie AUXILIAIRE, et il est suggéré de choisir une batterie parmi celles vérifiées par la CCN, d'une capacité typique de 75 à 120 Ah (ampère-heure). En fonction de l'utilisation future de la caravane, il convient de choisir le bon type de batterie (A, B ou C). Une batterie classique pour voiture N'est PAS adaptée. Cette batterie doit toujours être connectée lorsque le système est utilisé.

Le bloc d'alimentation est configuré pour fonctionner avec des batteries auxiliaires standard plomb-acide et, dans la plupart des cas, il est également compatible avec la toute dernière gamme de batteries AGM (Absorbed Glass Matt, à tapis de verre absorbé). Avant d'installer des batteries non standard, veuillez vérifier que le profil de charge décrit au point 3.3 convient au type de batterie, en vous référant à la documentation de la batterie ou à son fabricant.

Certaines installations de véhicules peuvent accueillir deux batteries auxiliaires connectées en parallèle. Dans ces cas, il est recommandé d'utiliser deux batteries identiques. L'alimentation de la batterie est équipée d'un fusible placé en ligne entre la batterie et le câblage électrique, et est généralement située à proximité immédiate à l'extérieur du compartiment de batterie ou à moins de 500 mm de la batterie. Le calibre maximal de ce fusible est de 20 A par batterie.

#### B) Installation et démontage

Toujours débrancher l'alimentation 230 V et mettre l'interrupteur vert du chargeur du bloc d'alimentation en position coupée (bouton saillant) avant de retirer ou d'installer la batterie.

Lors du branchement de la batterie, s'assurer de respecter la polarité correcte (le noir indique la borne négative [-] et le rouge la borne positive [+]) et de fixer solidement les câbles sur les bornes. Ne pas utiliser de pinces crocodile.

**! AVERTISSEMENT :** Des gaz explosifs peuvent s'accumuler dans la batterie. Prenez soin d'éviter les flammes et les étincelles à proximité de la batterie, et ne fumez pas.

### C) Fonctionnement / Entretien

Dans des conditions normales, il ne devrait pas être nécessaire de retirer la batterie autrement que pour l'inspection de routine des bornes et l'appoint éventuel du liquide de la batterie. Veuillez consulter le mode d'emploi fourni avec la batterie.

**Remarque :** ne pas trop décharger la batterie. L'une des causes les plus fréquentes de défaillance de la batterie est une décharge de la batterie sous le niveau recommandé de 10 V environ. Décharger une batterie en dessous de cette valeur peut causer des dommages permanents à une ou plusieurs cellules de la batterie.

Pour éviter une décharge excessive, le système EC600 intègre un circuit de protection de batterie qui avertit les utilisateurs et déconnecte les batteries lorsque leur tension descend en dessous des valeurs définies.

Si un avertissement est activé, un bip sera émis par le tableau de commande et les informations s'afficheront à l'écran. Pour annuler l'avertissement, appuyez sur la touche de sélection. Ces avertissements ne seront pas répétés sauf si l'interrupteur d'alimentation est coupé puis rallumé. Ceci permet de veiller à ce que l'avertissement ne devienne pas une nuisance.

Batterie	Tension de coupure	Action après coupure	Remarques
Véhicule	10,9 V	La sélection de la batterie passe de la batterie de véhicule à la batterie auxiliaire. Si la tension de la batterie auxiliaire est inférieure à 9 V, un autre avertissement apparaîtra (voir ci-dessous).	Ce niveau de coupure est conçu pour protéger la batterie du véhicule contre une décharge excessive. Le niveau de 10,9 V assure une puissance suffisante dans la batterie pour faire fonctionner l'électronique du véhicule et démarrer le véhicule. Cette coupure ne s'applique qu'à l'énergie soutirée de la batterie par l'équipement de loisirs ; elle ne protégera pas la batterie si vous laissez des circuits du véhicule branchés, comme les feux de route.
Loisir	9 V	L'alimentation électrique est coupée	Il s'agit d'un niveau de coupure d'urgence pour protéger la batterie contre les dommages graves. Vous ne devez pas vous reposer sur ce niveau de coupure pendant une utilisation normale, mais gérer votre consommation d'énergie jusqu'à un niveau de décharge d'environ 11,5V.  Cette coupure ne s'applique qu'à l'énergie soutirée de la batterie par l'équipement de loisirs contrôlé par l'interrupteur d'alimentation du tableau de commande ; elle ne protégera pas la batterie contre la décharge causée par un équipement branché en permanence.

### 3.5 Fusibles 12 V CC

**! AVERTISSEMENT :** lorsque vous remplacez un fusible, remplacez-le toujours par un fusible de la valeur appropriée. NE JAMAIS le remplacer par une valeur plus élevée / un calibre supérieur, car cela pourrait endommager le faisceau de câbles. Si un fusible de remplacement « saute », ne répétez pas le remplacement du fusible car cela pourrait endommager le faisceau de câbles. Veuillez rechercher la cause du problème et contacter votre revendeur.

Fusible	Calibre	Couleur du fusible	Description
1	25 A	Blanc	Chargeur
2	7,5 A	Brun	Circuit permanent 12V / Alarme / Électronique du réfrigérateur / Chauffage Alde
3	10 A	Rouge	Prises 12 V / Ampli TV / Radio
4	10 A	Rouge	Ventilateurs d'extraction / Chauffage Truma / Chauffe-eau Whale
5	5 A	Bronze	Appareils électroménagers / Allumage du réchaud / Toilettes / Chauffe-eau Whale
6	10 A	Rouge	Pompes à eau
7	7,5 A	Brun	Éclairage, éclairage principal et atténuation sur canal 1.
8	5 A	Bronze	Éclairage, éclairage de l'entrée et atténuation sur canal 2.
9	10 A	Rouge	Sorties de recharge / Voyants lumineux
10	10 A	Rouge	Circuit auxiliaire / Lumières de l'auvent

**Remarque :** les fusibles (2 à 13) ont une LED rouge en dessous d'eux, qui indique si le fusible a sauté. Le fusible du chargeur a une LED verte qui indique si le chargeur fonctionne.

Le tableau suivant montre les détails de ou des fusibles situés sur la batterie auxiliaire. Voir également le paragraphe 3.4.

Fusible	Calibre	Couleur du fusible	Description
Batterie 1	20 A	Jaune	Fusible délocalisé près de la batterie
Batterie 2	20 A	Jaune	Fusible délocalisé près de la batterie 2 (si installée)

Le tableau suivant montre les détails du ou des fusibles présents dans le coffret à fusibles des feux de route.

Fusible	Calibre	Couleur du fusible	Description
1	20 A	Jaune	Alimentation du réfrigérateur
2	5 A	Bronze	Feux arrière gauche
3	5 A	Bronze	Clignotants droits
4	5 A	Bronze	Feux antibrouillard
5	-	-	Non installé
6	20 A	Jaune	Alimentation par la batterie de la voiture
7	5 A	Bronze	Feux arrière droit
8	5 A	Bronze	Clignotants gauches
9	7,5 A	Brun	Feux stop
10	5 A	Bronze	Feux de recul

### 3.6 Gestion de la charge des panneaux solaires

Le bloc d'alimentation EC601/602 intègre une fonction de gestion de la charge solaire, qui surveillera le courant fourni par un panneau solaire et un régulateur séparés. Le symbole « Solaire actif » s'affiche sur le tableau de commande lorsqu'il y a une quantité d'énergie disponible pour charger la batterie. La tension et le courant produits par le régulateur peuvent être visualisés sur l'écran multifonctions en sélectionnant l'élément de menu « Solar Power ».

### 3.7 Utilisation de la pompe à eau

Le bouton de pompe du tableau de commande EC620 actionne la pompe à eau interne qui puise l'eau d'un réservoir interne s'il y en a un, ou d'un conteneur externe lorsqu'aucun réservoir interne n'est installé.

Le système comprend une fonction de remplissage automatique du réservoir. Lorsque cette fonction est activée, le réservoir d'eau embarqué se remplit automatiquement à partir du conteneur externe et la pompe s'arrête automatiquement lorsqu'il est plein. Pour activer le remplissage du réservoir, sélectionnez « Tank-fill on » sur le tableau de commande. Pour veiller à ne pas endommager la pompe externe si le réservoir externe se vide complètement, la pompe tourne pendant 7 minutes maximum.

Les réservoirs d'eau (eau douce et eaux usées) comportent une fonction d'avertissement de niveau pour prévenir l'utilisateur lorsque le niveau d'eau douce tombe en dessous de 25 % ou lorsque le niveau d'eaux usées atteint 100 %.

Si la pompe à eau est mise sous tension et que le niveau d'eau douce tombe en dessous de 25 %, un signal sonore d'avertissement retentira et un message s'affichera sur le tableau de commande. Pour annuler l'avertissement, appuyez sur la touche de sélection.

Si la pompe à eau est mise sous tension et que le niveau des eaux usées atteint 100 %, un bip sonore retentira et un message s'affichera sur le tableau de commande. Pour annuler l'avertissement, appuyez sur la touche de sélection.

Ces avertissements ne seront pas répétés sauf si l'interrupteur de la pompe à eau est coupé puis rallumé.

Ceci permet de veiller à ce que l'avertissement ne devienne pas une nuisance.

### 3.08 Fonctionnement du limiteur de courant CA

Le système EC600 est équipé d'un système de surveillance du courant 230 V, qui permet d'afficher le courant de branchement sur le tableau de commande. La précision de cette lecture est de 0,5 A.

Il est possible d'activer une valeur de limitation de courant qui, si elle est atteinte, débranchera les éléments électriques du système de chauffage, jusqu'à ce que

le courant absorbé diminue et que les éléments puissent être rebranchés. Par exemple, si une bouilloire devait être utilisée alors que le chauffage est en marche et que la limite de courant est atteinte, l'élément chauffant électrique serait temporairement éteint ; lorsque la bouilloire est arrivée à ébullition, l'élément chauffant serait automatiquement rallumé.

Cette fonction est particulièrement utile à l'étranger en cas d'alimentation de faible intensité. Un avertissement indiquant que la limite a été atteinte est affiché sur le tableau de commande.

Si vous réglez la valeur sur OFF, cette fonction sera désactivée.

L'application Swift Command peut être utilisée pour régler cette fonction.

### 3.09 Éclairage et fonction de gradation

Le système contient jusqu'à deux canaux de gradation pour des groupes de lampes qui peuvent être contrôlés par le bouton de gradation. Certains modèles de camping-cars sont également équipés d'une commande de gradation montée sur un meuble supplémentaire.

L'éclairage de l'auvent peut être commandé par un certain nombre d'éléments à l'intérieur de la caravane : l'interrupteur local à côté de la porte d'entrée, le bouton d'éclairage du système d'alarme, le bouton du tableau de commande de l'auvent et l'appli.

Chaque élément peut allumer et éteindre la lumière.

L'application Swift Command peut être utilisée pour configurer et ajuster l'éclairage et la gradation.





### 3.10 Commande du chauffage

Plusieurs systèmes de chauffage peuvent être contrôlés par l'EC600. Le système sera préconfiguré par le fabricant ou le concessionnaire livrant le matériel. Les éléments de menu suivants ne sont disponibles qu'en mode de temporisation (« Timer »), et 3 exemples sont présentés pour les différentes variantes du système de chauffage.

Faites défiler jusqu'à l'option « Heating Settings » (paramètres de chauffage) et appuyez sur la touche de sélection pour régler ou ajuster les éléments suivants :

Chauffage WHALE		
Élément du menu	Description	
<b>Control</b>	Régler sur MANUAL pour utiliser les commandes fournies par le fabricant de l'appareil de chauffage. Régler sur TIMER pour contrôler l'appareil par le tableau de commande avec les réglages ci-dessous. Réglez sur APP pour contrôler l'appareil à l'aide de l'application Swift Command.	
<i>Les éléments de menu suivants ne sont disponibles qu'en mode de temporisation (« Timer »).</i>		
<b>WH Energy</b>	Réglez le paramètre de consommation d'énergie du chauffe-eau sur OFF, GAS, EL1, EL2, MIX1 ou MIX2. Voir le manuel de l'utilisateur du chauffe-eau pour une description de ces réglages.	
<b>AH Energy</b>	Réglez le paramètre de consommation d'énergie de la climatisation sur OFF, FAN, GAS, EL1, EL2 ou EL3. Voir le manuel de l'utilisateur de la climatisation pour une description de ces réglages.	
<b>Timer 1</b>	Régler l'heure de l'événement de la plage de temporisation 1. Ce réglage s'ajuste par incréments de 15 minutes et utilise l'horloge de 24 heures.	Exemple : « 07:30 »
<b>T1 Heating</b>	Régler la température de chauffage de la plage de temporisation 1. Ce réglage peut être désactivé, ou valoir de 5 à 30 degrés Celsius.	Exemple : « 22 deg C »
<b>T1 H/Water</b>	Régler la température d'eau chaude de la plage de temporisation 1. Ce réglage peut être désactivé (OFF) ou activé (ON).	Exemple : « Eco »
<i>Le menu est répété pour les plages de temporisation 2 à 4.</i>		
<b>Quitter le menu des réglages</b>	Lorsque la plage 4 est clôturée, le point de sortie des réglages est atteint. Appuyez sur la touche de sélection pour quitter et enregistrer les réglages.	

L'exemple de minuterie ci-dessus réglera le chauffage à 22 °C et l'eau chaude sur mode Eco à 7h30 du matin.

### 3.11 Commandes du réfrigérateur

Les réglages du réfrigérateur principal peuvent être définis/commandés via le tableau de commande EC620 ou l'application Swift Command. Ces commandes fonctionnent en parallèle avec celles du tableau de commande du réfrigérateur, de sorte que les réglages peuvent être modifiés par l'une ou l'autre méthode.

Faites défiler jusqu'à l'option « Fridge Settings » (paramètres du réfrigérateur) et appuyez sur la touche de sélection pour régler ou ajuster les éléments suivants :

Réfrigérateur Dometic / Compartiments congélation	
Élément du menu	Description
Mode	Régler le mode de fonctionnement souhaité. Les options disponibles sont : OFF AUTO GAS 12V DC 230VAC La valeur par défaut lors de la première mise sous tension du système est OFF.
Réglage	Définit le mode de réfrigération souhaité. Les options disponibles sont : 1 (minimum) 2 3 (moyen) 4 5 (maximum) La valeur par défaut lors de la première mise sous tension du système est 1.
Statut	Ici, vous pouvez voir le statut de la réfrigération. Si vous venez de modifier le réglage de réfrigération ci-dessus, vous devez prévoir au moins 15 minutes pour que le réglage prenne effet et mette à jour le statut affiché. Les statuts possibles sont les suivants : Too Cold {trop froid, suggère de diminuer le réglage} Cold (-) {froid, suggère de diminuer le réglage} Cold (-) Chaleur optimale (+) Warm (++) {chaud, suggère d'augmenter le réglage} Too Warm {trop chaud, suggère d'augmenter le réglage}

Lors de l'affichage de l'élément de menu « Fridge Settings », le grand chiffre à l'écran indique le réglage de refroidissement actuel (1 à 5).

### 3.12 Climatisation

Si votre véhicule a été équipé d'une climatisation compatible, les réglages peuvent être définis/commandés via le tableau de commande EC620 ou l'application Swift Command.

Faites défiler jusqu'à l'option « Aircon Settings » (paramètres de la climatisation) et appuyez sur la touche de sélection pour régler ou ajuster les éléments suivants :

Les caractéristiques de l'air conditionné sont en cours de finalisation, c'est pourquoi de plus amples informations apparaîtront dans la version 2.3 du présent document.

### 3.13 Autres commandes

Le tableau de commande principal affichera le numéro de version du logiciel du tableau de commande et du bloc d'alimentation. Dans le menu de l'EC620, appuyez sur la touche de sélection pour afficher les informations sur le logiciel.

### 3.14 Fonctionnement de l'ATC AL-KO

Sur les caravanes équipées du système de stabilisation AL-KO « Automatic Traction Control », l'application Swift Command peut être utilisée pour surveiller le statut de l'ATC à partir de votre véhicule tracteur. Vous trouverez plus d'informations à ce sujet dans l'application Swift Command et dans le guide de l'utilisateur associé.

### 3.15 Relevés de température

La sonde de température EC600 mesure la température « au cœur » du véhicule et fournit une valeur purement informative. Le même capteur mesure également l'humidité, fournissant une valeur (également à titre d'information uniquement) mesurée dans le coffre de lit ou l'espace de rangement.

On espère que l'information de température constitue une mesure particulièrement utile, par exemple lors d'un contrôle à distance du véhicule par temps froid.

Pour les véhicules équipés d'un système de chauffage Alde ou Truma, cette sonde n'est pas utilisée pour contrôler la température de chauffage, car celle-ci est mesurée au-dessus de la porte par la sonde d'ambiance Alde ou Truma. Les relevés pris par le système de chauffage peuvent varier en fonction de la température de l'espace de rangement sous le lit.

Pour les véhicules équipés d'un système de chauffage Whale, la sonde est utilisée pour contrôler la température de chauffage car ce système ne possède pas de sonde propre.

La chaleur provenant d'autres éléments du véhicule (en particulier les composants du système de chauffage lui-même) aura une incidence sur la valeur affichée par le système Swift Command. Une ventilation est également présente dans la majorité des espaces de couchage/rangement, et l'air entrant ou traversant ces zones aura également un effet sur les températures et les niveaux d'humidité affichés.

### 3.16 Appariement Bluetooth

À l'aide du tableau de commande, accédez au menu des paramètres système, puis faites défiler jusqu'à la section d'appariement Bluetooth. Appuyez sur la touche de sélection pour commencer l'appariement, la LED du bouton d'alimentation clignote pour indiquer le mode d'appariement. Vous pouvez maintenant appairer votre appareil au système en suivant les instructions de l'appareil pour ajouter un élément Bluetooth. L'appariement reste actif pendant 1 minute, puis se coupe automatiquement.

Remarque : une aide supplémentaire sur l'appariement Bluetooth est disponible sous la forme d'une vidéo d'aide qui peut être visionnée sur le site web de Sargent dans la section Informations d'assistance.

### 3.17 Avertissements du système

Le système incorpore un certain nombre d'avertissements qui sont actifs à des moments précis. Ces moments sont résumés ci-dessous et sont également couverts par les sections correspondantes de ce manuel.

Lorsqu'un avertissement est actif, un triangle s'affiche dans le bandeau supérieur du tableau de commande.

Avertissement	Quand ?	Type
Niveau d'eau douce bas	Lorsque la pompe est en fonctionnement et que le niveau d'eau douce est bas (moins de 25 % de remplissage). Disponible uniquement lorsqu'un réservoir est installé à bord.	Message à l'écran et bip sonore de 30 secondes.
Tension de la batterie auxiliaire faible	Lorsque le tableau de commande est sous tension et la batterie auxiliaire sélectionnée (en tant que batterie active), et que le niveau de tension tombe en dessous de 10 V.	Message à l'écran et bip sonore de 30 secondes.
	Lorsque le tableau de commande est sous tension et la batterie auxiliaire sélectionnée (en tant que batterie active), et que le niveau de tension est inférieur à 9 V.	Message à l'écran et bip sonore de 30 secondes. Si aucune mesure n'est prise après 30 secondes, le système coupera l'alimentation afin d'éviter une décharge excessive de la batterie.
	<p><b>Remarque :</b> il s'agit d'un niveau de coupure d'urgence pour protéger la batterie contre les dommages graves. Vous ne devez pas vous reposer sur ce niveau de coupure pendant une utilisation normale, mais gérer votre consommation d'énergie jusqu'à un niveau de décharge de 11,5 V ou plus.</p> <p>Cette coupure ne s'applique qu'à l'énergie soutirée de la batterie par l'équipement de loisirs contrôlé par l'interrupteur d'alimentation du tableau de commande ; elle ne protégera pas la batterie contre la décharge causée par un équipement branché en permanence.</p>	
Tension élevée de la batterie auxiliaire	Lorsque le tableau de commande est sous tension ou non, la batterie auxiliaire sélectionnée (en tant que batterie active), et que le niveau de tension monte au-dessus de 15 V.	Message à l'écran et bips répétés du tableau de commande. L'alimentation électrique se coupe automatiquement. Le signal sonore ne s'arrêtera pas tant que le défaut n'aura pas été résolu.
Avertissements pour la batterie du véhicule	Si la batterie du véhicule est sélectionnée au lieu de la batterie auxiliaire, le véhicule tracteur étant raccordé, des avertissements similaires à ceux décrits ci-dessus sont donnés pour la batterie du véhicule. Le seuil d'avertissement de faible tension de la batterie du véhicule est 10,9 V	
Moteur tournant	Lorsque le moteur est mis en marche, l'alimentation du système est coupée.	Message à l'écran, symboles de batterie auxiliaire et de véhicule indiquant que les deux batteries sont connectées pour la charge. La tension de charge est également affichée à l'écran.
Le câble d'alimentation principale (câble Hook-Up) est toujours branché / enfiché.	Lorsque le moteur est démarré, que le câble d'alimentation est toujours branché et que le chargeur est allumé.	Message à l'écran et bips répétés du tableau de commande. Le signal sonore ne s'arrêtera pas tant que le câble Hook-Up n'aura pas été retiré.

## AVERTISSEMENTS DU SYSTÈME

Problème	Cause possible	Solution proposée
Système de chauffage	Lorsqu'il est réglé pour contrôler le système de chauffage, le tableau de commande EC620 affichera les avertissements relatifs au système de chauffage.	Message à l'écran et bip sonore de 30 secondes. Des informations descriptives supplémentaires sont disponibles en utilisant l'application Swift Command.
Réfrigérateur / Compartiment congélation	Lorsqu'il est réglé pour contrôler le réfrigérateur, le tableau de commande EC620 affichera les avertissements associés.	Message à l'écran et bip sonore de 30 secondes. Des informations descriptives supplémentaires sont disponibles en utilisant l'application Swift Command.

## AVERTISSEMENTS DU SYSTÈME

<b>3.18 Tableau des défauts courants</b>		
Pas de sortie 230 V au bloc d'alimentation	Câble de connexion entre le site et le véhicule de loisir non raccordé	Vérifier et raccorder le câble conformément au point 2.3 C.
	RCD (disjoncteur différentiel) déclenché	Réenclencher le RCD conformément au point 2.3 D.
	Le RCD ne fonctionne pas correctement	Vérifier la polarité de l'alimentation ; si le RCD continue à ne pas fonctionner, contacter votre concessionnaire car il y a probablement un défaut d'équipement ou de câblage.
	MCB (mini-disjoncteur) coupé	Réinitialiser le MCB en le basculant en position basse (OFF), puis à nouveau en position haute (OF) ; si le RCD continue à ne pas fonctionner, contacter votre concessionnaire car il y a probablement un défaut d'équipement ou de câblage.
	Absence ou insuffisance de l'alimentation électrique à partir du site	Contactez le concierge du site pour une assistance
	Autres défauts	Contactez votre revendeur
Le témoin de polarité inversée est allumé sur le bloc d'alimentation.	Alimentation secteur inversée ?	Le témoin d'inversion de polarité est conçu pour s'allumer lorsque l'alimentation (tension et neutre) a été inversée / croisée. Si le témoin s'allume, il y a un problème avec l'alimentation du site ou le câble reliant l'alimentation à votre véhicule. Le témoin est conçu pour fonctionner sur les réseaux électriques britanniques (où le conducteur neutre est relié à la terre à la sous-station). Si vous utilisez votre véhicule en dehors du Royaume-Uni, ce témoin peut s'allumer alors qu'il n'y a pas de défaut. Dans ce cas, demandez l'avis du concierge.
	Générateur en utilisation	« Le témoin d'inversion de polarité du bloc d'alimentation s'allume lors de l'utilisation de mon générateur ». C'est un effet secondaire normal lors de l'utilisation de certains types de générateurs. Au lieu de raccorder le conducteur neutre à la terre, certains générateurs se branchent sur la prise médiane, ce qui permet de faire passer 110 V par le neutre et le conducteur sous tension. La différence de 110 V fait s'allumer le témoin de polarité. Dans la plupart des cas, l'utilisation d'un générateur reste sans risque, mais veuillez consulter le manuel du générateur pour plus d'informations.

## AVERTISSEMENTS DU SYSTÈME

Problème	Cause possible	Solution proposée
Problèmes au tableau de commande	Le tableau de commande n'affiche rien	Vérifier les batteries et les fusibles, brancher l'interrupteur d'isolement du bloc d'alimentation et celui du chargeur et s'assurer que l'alimentation secteur est raccordée. Vérifier le câble de connexion du tableau de commande avec le bloc d'alimentation, et contacter votre revendeur
	L'alimentation 12 V se coupe	La fonction de protection de la batterie s'est activée pour protéger la batterie du véhicule et/ou la batterie auxiliaire. Voir 3.4 C. La protection contre les surtensions a été activée, le tableau de commande affichera un avertissement. Un certain nombre de facteurs peuvent en être la cause, mais le plus courant est le panneau solaire ; il vaut la peine de vérifier que le régulateur est correctement branché et qu'il fonctionne selon les paramètres adéquats. Le moteur a été démarré, tous les équipements ont été déconnectés pour répondre aux exigences de compatibilité électromagnétique. Voir 2.6
	Tableau de commande bloqué / fonctionnement erratique	Appliquer les instructions de manipulation du tableau de commande. Le logiciel du tableau de commande peut avoir planté. Redémarrer le tableau de commande en coupant l'interrupteur d'isolement du bloc d'alimentation. Attendre 30 secondes puis réactiver l'interrupteur. Vérifier auprès de votre revendeur que votre système est équipé de la dernière version logicielle, car une mise à jour peut être disponible.



## AVERTISSEMENTS DU SYSTÈME

### 3.19 Tableau des défauts courants

Problème	Cause possible	Solution proposée
Pas de sortie 230 V au bloc d'alimentation	Câble de connexion entre le site et le véhicule de loisir non raccordé	Vérifier et raccorder le câble conformément au point 2.3 C.
	RCD (disjoncteur différentiel) déclenché	Réenclencher le RCD conformément au point 2.3 D.
	Le RCD ne fonctionne pas correctement	Vérifier la polarité de l'alimentation ; si le RCD continue à ne pas fonctionner, contacter votre concessionnaire car il y a probablement un défaut d'équipement ou de câblage.
	MCB (mini-disjoncteur) coupé	Réinitialiser le MCB en le basculant en position basse (OFF), puis à nouveau en position haute (OF) ; si le RCD continue à ne pas fonctionner, contacter votre concessionnaire car il y a probablement un défaut d'équipement ou de câblage.
	Absence ou insuffisance de l'approvisionnement électrique à partir du site	Contactez le concierge du site pour une assistance
	Autres défauts	Contactez votre revendeur
Le témoin de polarité inversée est allumé sur le bloc d'alimentation.	Alimentation secteur inversée ?	Le témoin d'inversion de polarité est conçu pour s'allumer lorsque l'alimentation (tension et neutre) a été inversée / croisée. Si le témoin s'allume, il y a un problème avec l'alimentation du site ou le câble reliant l'alimentation à votre véhicule. Le témoin est conçu pour fonctionner sur les réseaux électriques britanniques (où le conducteur neutre est relié à la terre à la sous-station). Si vous utilisez votre véhicule en dehors du Royaume-Uni, ce témoin peut s'allumer alors qu'il n'y a pas de défaut. Dans ce cas, demandez l'avis du concierge.
	Générateur en utilisation	« Le témoin d'inversion de polarité du bloc d'alimentation s'allume lors de l'utilisation de mon générateur ». C'est un effet secondaire normal lors de l'utilisation de certains types de générateurs. Au lieu de raccorder le conducteur neutre à la terre, certains générateurs se branchent sur la prise médiane, ce qui permet de faire passer 110 V par le neutre et le conducteur sous tension. La différence de 110 V fait s'allumer le témoin de polarité. Dans la plupart des cas, l'utilisation d'un générateur reste sans risque, mais veuillez consulter le manuel du générateur pour plus d'informations.

## AVERTISSEMENTS DU SYSTÈME

Problème	Cause possible	Solution proposée
Problèmes au tableau de commande	Le tableau de commande n'affiche rien	Vérifier les batteries et les fusibles, brancher l'interrupteur d'isolement du bloc d'alimentation et celui du chargeur et s'assurer que l'alimentation secteur est raccordée. Vérifier le câble de connexion du tableau de commande avec le bloc d'alimentation, et contacter votre revendeur
	L'alimentation 12 V se coupe	La fonction de protection de la batterie s'est activée pour protéger la batterie du véhicule et/ou la batterie auxiliaire. Voir 3.4 C.  La protection contre les surtensions a été activée, le tableau de commande affichera un avertissement. Un certain nombre de facteurs peuvent en être la cause, mais le plus courant est le panneau solaire ; il vaut la peine de vérifier que le régulateur est correctement branché et qu'il fonctionne selon les paramètres adéquats. Le moteur a été démarré, tous les équipements ont été déconnectés pour répondre aux exigences de compatibilité électromagnétique. Voir 2.6
	Tableau de commande bloqué / fonctionnement erratique	Appliquer les instructions de manipulation du tableau de commande. Le logiciel du tableau de commande peut avoir planté. Redémarrer le tableau de commande en coupant l'interrupteur d'isolement du bloc d'alimentation. Attendre 30 secondes puis réactiver l'interrupteur.
Pas de sortie 12 volts du bloc d'alimentation	Pas d'alimentation 230 V	Vérifier tout ce qui précède
	Chargeur non enclenché	Enclencher le chargeur, l'interrupteur s'allumera
	Batterie non connectée et/ou chargée	Installer une batterie chargée comme indiqué au point 3.4.
	Bouton de mise en marche sur le tableau de commande non enclenché	Allumer l'appareil à partir du tableau de commande
	Batterie déchargée / Fusible de batterie grillé	Recharger la batterie, vérifier les fusibles, vérifier que la tension de charge est présente au niveau de la batterie.
	Fusible grillé	Vérifier que tous les fusibles sont intacts et qu'un fusible de calibre correct est installé conformément au tableau des fusibles
	Équipement éteint / débranché	Vérifier que l'équipement est allumé et connecté à l'alimentation 12 V
	Autres défauts	Contactez votre revendeur

## AVERTISSEMENTS DU SYSTÈME

Problème	Cause possible	Solution proposée
La pompe ne fonctionne pas	Fusible grillé	Remplacer par un fusible de calibre correct conformément au tableau des fusibles
	La pompe est coupée	Mettre la pompe en marche en appuyant sur le bouton de la pompe sur le tableau de commande.
	Réglage incorrect	Les alimentations interne et externe de la pompe sont contrôlées à partir du tableau de commande. Pour modifier le réglage de l'interrupteur de la pompe, voir section 3.8. Assurez-vous que le réglage correspond à vos besoins.
L'éclairage ne fonctionne pas	Fusible(s) grillé(s)	Remplacer par un fusible de calibre correct conformément au tableau des fusibles
	Éclairage coupé	Rétablir l'éclairage en appuyant sur le bouton d'éclairage, utiliser le gradateur sur le tableau de commande.
La communication Bluetooth ne fonctionne pas	Bluetooth non apparié	Dans le menu des paramètres système, sélectionner l'option « Bluetooth Pair ».
	Le Bluetooth n'est pas actif sur l'appareil	S'assurer que la fonction Bluetooth est activée sur l'appareil portable et que l'appareil prend en charge la norme Bluetooth 4 (BLE).
	Bluetooth hors de portée	S'assurer que l'appareil portable se trouve à moins de 7 m du milieu du commutateur de la caravane/du camping-car, voir section 3.8. Assurez-vous que le réglage correspond à vos besoins.
	Problème de connexion Bluetooth	Voir le guide de l'utilisateur de l'application pour plus de détails.
La communication à distance ne fonctionne pas	Les détails du compte ne sont pas enregistrés dans l'application	Saisir les détails dans la page « Account » du menu des paramètres de l'application
	Compte non enregistré au moment de la livraison du véhicule	Vérifier auprès du concessionnaire fournisseur ou de Sargent Electrical qu'un compte a été enregistré.

### 3.20 Données de contact

Sargent Electrical Services Limited fournit une ligne d'assistance technique pendant les heures de bureau. Veuillez contacter le 01482 678981 si vous avez besoin d'assistance technique. Pour une assistance en dehors des heures d'ouverture, veuillez vous référer à la section support du site web de Sargent [www.sargentitld.co.uk](http://www.sargentitld.co.uk)

## 4 ACCÈS ET CONTRÔLE À DISTANCE

### 4.1 Application Swift Command

L'application Swift Command peut être téléchargée à partir de l'Apple App Store ou de l'Android Play Store.

Un guide de l'utilisateur Swift Command est disponible séparément et décrit le fonctionnement de l'application.

Avant de pouvoir utiliser l'application avec votre caravane ou camping-car, vous devrez créer un compte et vous inscrire au service de communication gratuit. Il s'agit d'un processus simple qui sera expliqué plus en détail par votre concessionnaire lors de la remise du véhicule. Des informations supplémentaires sont disponibles à l'adresse [www.swiftcommand.co.uk](http://www.swiftcommand.co.uk)

### 4.2 Utilisation et description de Swift Command Web

En plus de l'application mobile, vous pouvez également utiliser le même compte et les mêmes détails de connexion pour accéder au site web de Swift Command.

Vous pouvez y mettre à jour et modifier vos données, consulter les informations de localisation et l'historique, revoir les informations du système et les données historiques ainsi que modifier certaines options et paramètres du système.

### 4.3 Informations sur la couverture et l'utilisation de la carte SIM Swift Command

Le système EC600 contient une carte SIM mobile avec un contrat de 36 mois, qui commence dès l'activation chez le concessionnaire lorsque votre véhicule est relié à votre compte.

Vous trouverez ci-dessous une liste des pays couverts par la carte SIM dans le cadre d'une politique d'utilisation équitable ; une liste complète est disponible sur demande.

Allemagne, Autriche, Belgique, Bulgarie, Chypre, Danemark, Espagne, Estonie, Finlande, France, Grèce, Hongrie, Irlande,

Islande, Italie, Lettonie, Liechtenstein, Lituanie, Luxembourg, Malte, Norvège, Pays-Bas, Pologne, Portugal, Roumanie, Royaume-Uni, Slovaquie, Slovénie, Suède.

Pour les véhicules expédiés directement en Australie ou en Nouvelle-Zélande, une carte SIM mondiale spéciale est installée à l'usine Swift. Veuillez noter que si un véhicule répondant aux spécifications du Royaume-Uni est expédié vers ces pays, les fonctions distantes ne fonctionneront pas.

### 4.4 Pièces de rechange

Le tableau de commande contient une petite pile au lithium pour alimenter l'horloge quand il n'y a pas d'autres sources d'énergie ; elle durera plus de 5 ans dans des conditions normales. La pile est une CR2032 3,0 V

Le module de communication EC635 contient une batterie de secours spéciale qui devrait durer plus de 3 ans dans des conditions normales. Le numéro de référence du pack est 16308, disponible chez Sargent.

### 4.5 Mises à jour

De temps à autre, il peut y avoir des mises à jour du microprogramme du système ; ces mises à jour seront effectuées à intervalles réguliers par votre concessionnaire.

## 5 Données techniques et homologations

### 5.1 Équipement – Appareils de commande EC601, EC602, EC651, EC620, EC630 et PX300

Spécifications générales		
ENTRÉE 230 V	230 Volts / 0 à 16 A	+/- 10 %
SORTIE 230 V	Protection par disjoncteur différentiel, 2 lignes avec mini-disjoncteurs de 10 A et 1 ligne avec mini-disjoncteur de 16 A.  Circuits séparés avec interrupteur pour le système de chauffage et le chargeur.	
ENTRÉE 12 V	2 entrées de batterie 20 A via 2 connecteurs 4 voies	
ENTRÉE SOLAIRE	1 entrée dédiée au panneau solaire (panneau de 20 à 150 W) via un connecteur 2 voies.	
SORTIE 12 V	Sortie totale de 25 A via plusieurs lignes de commutation protégées par 13 sorties équipées de fusibles.	
Chargeur intégré	Entrée 220-240 V CA +/- 10 %, fréquence 50 Hz +/- 6 %, intensité 3 A max.  Sortie CC 13,6 à 14,4 V nominaux, intensité 25 A max. (300 W).	
ENTRÉES de signal	4 pour niveau d'eau douce, 4 pour niveau d'eaux usées, 1 pour moteur tournant, plus de multiples connexions au véhicule et entrées de capteurs de température et d'humidité.	Eau douce avec détection négative Eaux usées avec détection négative
Données d'entrée/sortie	Communication de données CANBUS et alimentation du tableau de commande par connecteur à 6 voies  Communication de données CI-Bus vers les appareils compatibles CI-Bus, via un connecteur RJ11/12	
Indice de protection	IP31	
Température de fonctionnement	Temp. ambiante, de 0 à 35 °C  Température du compartiment du chargeur à pleine charge 65 °C max.	Arrêt et redémarrage automatiques en cas de surchauffe ou surcharge
Dimensions		
Blocs d'alimentation EC601 et EC651	Dimensions hors tout (H x L x P) 180 x 305 x 135 mm  Dégagements 75 mm au-dessus, 50 mm à gauche et à droite.	Poids 3,8 kg
Tableau de commande EC620	Dimensions hors tout (H x L x P) 93 x 180 x 32 mm, dimensions de la découpe (H x L) 82 x 165 mm	Entraxes de fixation 166 mm x 26 mm Poids 150 g
Module de communication EC630	Dimensions hors tout (H x L x P) 55 x 116 x 85 mm	Poids 550 g
Sonde EC640	Dimensions hors tout (H x L x P) 60 x 27 x 14 mm	Poids 80 g

## 5.2 Homologations

**Système** : Conforme BSEN 1648-1, BSEN1648-2, conforme BS7671: 2008

**Disjoncteur différentiel (RCD)** : RCD 40 A, déclenchement à 30 mA selon BS EN 61008

**Mini-disjoncteurs (MCB)** : Mini-disjoncteurs de type C, pouvoir de coupure 6000 A selon BSEN 60898

**Directive sur la compatibilité électromagnétique (CEM)** 2004/108/CE, certificat CE20071224-1

**Chargeur intégré** : BS EN 60335-1/2.29, 2006/95EC, IEC61000-3.2/3:1995, 1.

**Directive basse tension** : 2006/95EC TUV-014900-A1, EN55022, classe B, EN55024/ Niveau 2

## 5.3 Déclaration de conformité

**Équipement** : Système de gestion électrique auxiliaire

**Nom du modèle** : EC601, EC602, EC651, EC620, EC630 et PX300

Je déclare par la présente que l'équipement nommé ci-dessus a été conçu pour être conforme aux sections pertinentes des homologations susmentionnées. L'appareil est conforme à toutes les exigences essentielles des directives.

(Signature)	Nom	Fonction	Fabricant
	I L Sargent	Directeur technique	Sargent Electrical Services Ltd Unit 35, Tokenspire Business Park Woodmansey, Beverley East Yorkshire, Royaume-Uni
Date :			

Bien que tous les efforts aient été faits pour assurer l'exactitude et l'exhaustivité du présent document, aucune garantie n'est donnée vis-à-vis d'erreurs ou d'omissions. Ce document peut être mis à jour/amélioré ou à tout moment. Veuillez dès lors vérifier auprès de votre concessionnaire ou fournisseur pour obtenir des informations sur les mises à jour, ou visiter le site : [www.sargentltd.co.uk](http://www.sargentltd.co.uk)

# BATTERIE

## Batterie

**! AVERTISSEMENT** : soyez prudent lorsque vous enlevez ou remplacez la batterie, car les batteries contiennent des liquides acides qui peuvent causer des blessures graves et des dommages en cas de manipulation incorrecte. Veuillez également tenir compte, lors de la manœuvre d'une batterie, que son poids peut être supérieur à 20 kg.

Votre caravane est équipée d'un compartiment batterie aménagé dans le plancher (batteries non fournies)

Les compartiments du plancher sont conçus pour maintenir la batterie en toute sécurité et pour contenir tout déversement d'électrolyte (acide). Les compartiments sous le plancher sont scellés à partir de l'espace de vie et une conduite d'aération est installée pour s'assurer que toute accumulation de gaz explosifs (hydrogène) est évacuée vers l'extérieur. Si un tuyau de reniflard est installé, il est important de s'assurer que toutes les batteries de recharge sont également équipées d'un tuyau de reniflard. La batterie ne doit être placée que dans le compartiment approprié et être correctement fixée avant tout déplacement.

**Remarque** : les batteries installées dans le compartiment du plancher doivent être maintenues verticales afin d'éviter que l'électrolyte ne se répande

Il est recommandé de toujours brancher une batterie auxiliaire de bonne qualité lorsque le système électrique est utilisé. Les batteries auxiliaires sont des batteries rechargeables de 12 V à cycle long, conçues pour fournir de l'énergie pour des lampes et autres appareils électriques. Il faut garder en tête que les batteries adaptées aux exigences électriques d'une caravane diffèrent conceptuellement de celles d'une voiture, et bien que le système puisse fonctionner avec une batterie de voiture, il est fortement recommandé de n'utiliser qu'une batterie rechargeable de type auxiliaire, maintenue en bon état. La batterie doit être pleine (rechargée) en permanence.

Les batteries doivent être une batterie auxiliaire de marque propriétaire, avec une capacité minimale de 75 Ah.

Les dimensions des batteries doivent être vérifiées avant l'achat, afin de s'assurer qu'elles s'intègrent bien dans le compartiment des batteries, car la taille varie selon les marques.

**! AVERTISSEMENT** : Lors du branchement de la batterie, assurez-vous que la polarité est respectée (le noir est négatif et le rouge/brun est positif) et que les câbles sont solidement fixés sur les bornes.

Dans des conditions normales, il ne devrait pas être nécessaire de retirer la batterie autrement que pour l'inspection de routine des bornes et l'appoint éventuel du liquide de batterie.

**! AVERTISSEMENT** : des gaz explosifs peuvent s'accumuler dans la batterie. Prenez soin d'éviter les flammes et les étincelles à proximité.

Votre caravane est équipée d'un fusible en ligne entre la borne de la batterie et le bloc d'alimentation. N'utilisez pas de fusible de calibre supérieur, car cela pourrait endommager votre caravane

**! AVERTISSEMENT** : éteignez tous les appareils et lampes avant de brancher ou de débrancher la batterie. Il est interdit de fumer autour du compartiment des batteries.

Pour préserver la durée de vie de votre batterie auxiliaire et du chargeur, veuillez respecter les points suivants :

1. Ne laissez pas toutes les lampes 12 V allumées en même temps, car cela épuisera plus rapidement votre batterie auxiliaire.
2. Si toutes les lampes 12 V doivent être alimentées ensemble, assurez-vous que la batterie est « dans le circuit » et que le chargeur de batterie est allumé.
3. Pour des performances optimales, utiliser le transformateur/chargeur avec une batterie auxiliaire.

**! AVERTISSEMENT** : Votre caravane est équipée du traqueur Swift Command (de Sargent) qui surveille la tension de la batterie. Si vous prévoyez de déconnecter ou de retirer votre batterie auxiliaire pour un entretien ou une charge externe, veuillez contacter la centrale de surveillance avant de retirer ou de déconnecter la batterie.

Si une batterie auxiliaire n'est pas installée, veuillez également contacter la centrale de surveillance du traqueur avant de débrancher le câble d'alimentation Hook-Up.

La centrale de surveillance du traqueur Swift Command peut être contactée au +44 (0)345 6027302.





## Nettoyage et entretien

### (compartiment de batterie encastré dans le plancher)

- Porter des vêtements et des lunettes de protection lorsque vous manipulez une batterie qui fuit et éviter tout contact direct avec la peau, les yeux et les organes respiratoires.
- En cas de fuite à une batterie, suivre les instructions fournies par le fabricant de la batterie. Agir avec prudence car des substances caustiques sont présentes dans la batterie.
- Toujours retirer la batterie et le câble d'alimentation avant d'effectuer tout entretien du produit.
- Avant de retirer les pinces, éteindre tous les appareils électriques.
- Utiliser un chiffon doux ou une éponge et un détergent non acide/abrasif pour nettoyer le bac à batterie.
- Le nettoyage du bac à batterie ne doit être effectué qu'après que toutes les sources d'alimentation ont été coupées, afin d'éviter les situations dangereuses.



## Système de production solaire installé en usine

Selon les spécifications, votre caravane peut être équipée d'un panneau solaire avec régulateur. Ce panneau solaire et ce régulateur peuvent fournir une alimentation supplémentaire de 12 V lorsque la lumière du soleil atteint le panneau, et cette alimentation sera dirigée vers la batterie auxiliaire, que le tableau de commande soit allumé ou éteint et quelle que soit la position du bouton SYSTEM SHUTDOWN (coupure du système). Si un système d'alarme installé en usine est présent, cette alarme pourra à son tour utiliser la batterie auxiliaire comme source d'alimentation. Si les conditions le permettent, le système gardera la batterie auxiliaire « pleine » pendant le stockage, et fournira un supplément quotidien à la batterie auxiliaire lors d'une période de camping sans alimentation par un réseau 230 V.

### Capacité de batterie

À titre indicatif, un panneau de 80 W est capable de délivrer 4,8 A, +/- 1,5 %.



## CHARGE DE BATTERIE / GÉNÉRATEUR

**Régulateur**

Contrairement aux régulateurs classiques, le régulateur solaire monté en usine a été spécialement conçu pour ne pas tirer d'énergie de la batterie auxiliaire lorsque le panneau solaire ne produit pas d'énergie. Cette caractéristique est particulièrement intéressante pendant les mois d'hiver où un régulateur normal peut décharger progressivement la batterie auxiliaire.

**Fonctionnement du régulateur**

Le régulateur fonctionne automatiquement, s'allume et s'éteint selon les besoins de charge et d'entretien de la batterie auxiliaire. Lorsque le panneau solaire est exposé aux rayons du soleil, le régulateur commence à fonctionner. Lorsque la tension du panneau atteint un niveau utilisable, la LED de production du panneau clignote pour indiquer que la batterie est en cours de charge (voir Chargement de la batterie à la page suivante). Si l'énergie produite par le panneau solaire est insuffisante, le régulateur s'éteint.

Le régulateur vérifie la puissance de sortie du panneau solaire toutes les 30 secondes et s'allume et s'éteint selon le besoin. Par temps couvert, lorsque la puissance du panneau solaire est minimale, le régulateur peut encore délivrer une petite charge et, dans ce mode, les LED ne sont pas allumées pour économiser de l'énergie.

**Chargement de la batterie**

Si une batterie auxiliaire est installée et nécessite une charge, la LED d'état de charge s'allume. Selon l'état de charge de la batterie, cette LED s'allume en rouge pour la charge de masse (sortie 14,4 V) ou en vert pour la charge d'entretien (sortie 13,6 V). Cela peut prendre de quelques heures à plusieurs jours pour charger la batterie en fonction de son état de charge. Lorsque la batterie est complètement chargée, le régulateur s'éteint pour éviter une surcharge de la batterie. Si le chargeur sur secteur est allumé pour charger la batterie auxiliaire, cela peut entraîner la coupure du régulateur du panneau solaire.

**Bloc d'alimentation**

Il n'est pas nécessaire d'allumer le bloc d'alimentation (bouton d'arrêt enfoncé) pour que le panneau solaire charge la batterie. Pendant l'entreposage de la caravane, le bloc d'alimentation doit être éteint (bouton d'arrêt saillant).

**Tableau de commande**

Lorsque le panneau solaire fonctionne, la tension affichée sur la batterie auxiliaire augmentera si les charges placées sur la batterie sont suffisamment légères.

**Entretien et nettoyage**

Le panneau solaire devra être nettoyé périodiquement afin de maintenir ses performances ; un shampoing pour voiture ou caravane ou un simple savon peut être utilisé, mais aucun nettoyeur abrasif ne doit être utilisé.

**Utilisation d'un générateur**

La prudence est de mise avant de raccorder un générateur à votre caravane.

**! AVERTISSEMENT** : ne jamais mettre en marche ou arrêter le générateur lorsque les éléments électriques sont branchés et en fonctionnement. Mettez en marche le moteur, laissez-le atteindre son régime puis raccordez la charge électrique. Pour arrêter le moteur, déconnectez la charge électrique et laissez le moteur se stabiliser avant de le couper.

Alors que certains générateurs utilisent la technologie des onduleurs, d'autres utilisent un principe plus élémentaire pour générer l'alimentation 230 V. Il est préférable de choisir un générateur qui produit une onde de forme sinusoïdale cohérente, avec un contrôle précis de la tension.

Le témoin d'avertissement d'inversion de polarité peut s'allumer lors de l'utilisation d'un générateur. C'est un effet secondaire normal lors de l'utilisation de certains types de générateurs. Ils font passer 110 V par le neutre et le conducteur sous tension. La différence de 110 V fait s'allumer le témoin de polarité.

Dans la plupart des cas, l'utilisation d'un générateur est sans risque, mais veuillez consulter le manuel du générateur pour plus d'informations.

## Relais de sécurité de logement

Des relais de sécurité de logement sont installés dans des caravanes par leurs fabricants pour satisfaire aux réglementations suivantes :

1. Règlementation de 1986 sur les véhicules routiers (construction et utilisation) ; Règlement n° 60 - Suppression des interférences radioélectriques
2. La directive-cadre 2007/46/CE de la Communauté européenne sur l'homologation complète des véhicules (ECWVTA) et le règlement 661/2009 de l'UE (sécurité générale) se référant au règlement n°10 de la CEE-ONU (compatibilité électromagnétique des véhicules).

Un relais de sécurité de logement doit être installé par le fabricant, afin de protéger le consommateur. Le but du relais est de désactiver les appareils/composants non homologués pendant que le véhicule est en transit.

Une énergie électromagnétique non intentionnelle peut être créée par des dispositifs non homologués à l'intérieur du compartiment de vie, ce qui pourrait causer un mauvais fonctionnement des composants/systèmes électroniques du véhicule tracteur, y compris les éléments essentiels à la sécurité tels que les airbags, le freinage ABS, etc.

## Prise électrique secteur extérieure Whale 230 V (si installée)



Cette prise de courant d'accès aisé comprend une prise UK 3 broches qui vous permet de brancher des appareils électriques de 13 A tels que des outils électriques, des éclairages, des téléviseurs ou des consoles de jeux. Le couvercle Easi-Slide a été conçu pour se fermer complètement lors de l'utilisation, protégeant ainsi le module contre les intempéries.

### Fonctionnement

Ouvrez le couvercle coulissant comme illustré ci-dessous

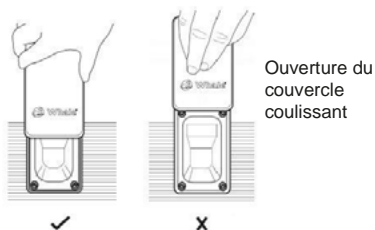

Lorsque la caravane est à l'arrêt et connectée à une alimentation 220 V/240 V, soulevez le cache frontal de la prise et insérez la fiche de l'équipement à utiliser. Fermez et verrouillez le couvercle en place pour assurer une étanchéité à l'épreuve des intempéries.

## SYSTÈME ÉLECTRIQUE

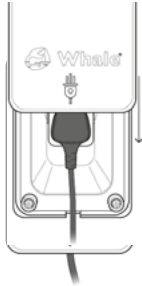

Rappelez-vous que l'équipement branché dans la prise peut ne pas être à l'épreuve des intempéries ; consultez les informations de produit du fabricant de l'équipement pour confirmation.

Pour débrancher l'équipement, soulevez le couvercle de la prise et retirez la fiche, puis faites glisser le couvercle vers le bas pour le fermer et assurer une étanchéité aux intempéries.

Avant de déplacer la caravane d'un emplacement, assurez-vous que tous les points d'interface sont déconnectés et verrouillés en position fermée afin d'empêcher l'infiltration d'eau ou de débris endommageant ce point ou un des éléments du véhicule de loisir.

Tout appareil branché dans cette prise sera alimenté via le même mini-disjoncteur (MCB) 10 A que les autres appareils branchés dans les prises à l'intérieur du véhicule de loisir. Veuillez prendre en compte la charge totale placée sur le circuit de la prise et l'alimentation du site avant d'allumer l'équipement. La prise doit être utilisée pour alimenter un seul appareil avec une consommation d'énergie appropriée ; elle NE convient PAS pour l'alimentation d'une caravane ou d'un camping-car voisin.

#### ! AVERTISSEMENT :

- Tous les travaux sur le réseau électrique doivent être effectués par une personne compétente au sens de la norme BS7671, Partie 2.



- Cet appareil n'est pas destiné à être utilisé par des personnes (y compris des enfants) ayant des capacités physiques, sensorielles ou mentales réduites, ou un manque d'expérience et de connaissances, à moins qu'elles n'aient reçu des instructions ou fassent l'objet d'une supervision concernant l'utilisation de l'appareil, de la part d'une personne responsable de leur sécurité.
- Tous les couvercles des prises doivent rester fermés lorsqu'ils ne sont pas utilisés. En cas de conditions météorologiques défavorables, par exemple de la neige, du gel ou une pluie abondante, veuillez noter qu'il existe un risque d'électrocution.

## Prises USB internes

En plus des prises 230 V et 12 V, il existe une prise USB placée à l'extrémité de l'évier. Elle peut être utilisée avec une variété d'appareils tels que téléphones portables, lecteurs multimédia, etc. comme source d'alimentation pour continuer à faire fonctionner l'appareil ou charger la batterie interne de cet appareil. La prise fournit une sortie 5 V conforme à la spécification USB courante et est alimentée par la batterie auxiliaire et/ou le chargeur. Le câble de raccordement entre la prise et l'appareil n'est pas fourni, vu que le type de ce câble est spécifique à l'appareil.

La prise USB installée est limitée à une puissance de sortie de 2,0 A ; pour des appareils plus gourmands comme les tablettes, l'utilisation de la prise 12 V adjacente avec un adaptateur approprié peut s'avérer nécessaire. Veuillez consulter les instructions fournies avec votre appareil pour de plus amples détails.

**Remarque :** cette prise USB ne permet pas de transférer ou de stocker des données et n'est donc pas destinée à être utilisée avec des clés USB ou d'autres dispositifs de stockage de données.

<a href="#">Chauffe-eau Whale</a> .....	90
<a href="#">Chaufferette Whale</a> .....	91
<a href="#">Réfrigérateur à absorption Dometic</a> .....	92
<a href="#">Réchaud Thetford</a> .....	93
<a href="#">Grill Thetford</a> .....	100
<a href="#">Four Thetford</a> .....	100
<a href="#">Toilette à cassette Thetford C402</a> .....	103
<a href="#">Caravanes avec point BBQ extérieur</a> .....	103
<a href="#">Caravanes avec connexion douche extérieure</a> .....	104
<a href="#">Antenne TV</a> .....	106
<a href="#">Literie</a> .....	106
<a href="#">Moustiquaire de porte</a> .....	106
<a href="#">Clé de porte extérieure</a> .....	107
<a href="#">Porte extérieure</a> .....	107
<a href="#">Fenêtres / Volets roulants</a> .....	107
<a href="#">Plafonniers</a> .....	107
<a href="#">Table / rangements</a> .....	109
<a href="#">Utilisation de la douche</a> .....	109
<a href="#">Auvent</a> .....	109
<a href="#">Référence de couleur de la peinture</a> .....	110
<a href="#">Support pour TV</a> .....	110
<a href="#">Toit assemblé</a> .....	110
<a href="#">Cache-timon avec marchepied</a> .....	110
<a href="#">Moteur d'assistance de caravane</a> .....	110

## CHAUFFE-EAU WHALE

**Chauffe-eau Whale**

Votre caravane est équipée d'un chauffe-eau Whale de huit litres.

**Utilisation du chauffe-eau Whale électrique**

Une fois le système d'eau amorcé, le bouton d'isolement 230 V de l'unité d'alimentation Sargent peut être mis sur ON (Marche).

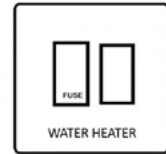
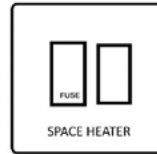
**Système de chauffage**

**Remarque :** ne jamais faire fonctionner le chauffe-eau sans eau. Avant d'utiliser le chauffe-eau, veuillez vous assurer que le système d'eau est amorcé (robinet de vidange du chauffe-eau fermé et système d'eau rempli d'eau) et que le véhicule est à l'horizontale.

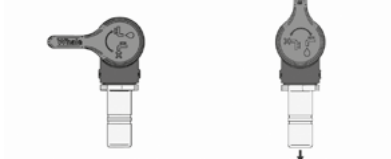
**Robinet de vidange du chauffe-eau Whale****Fermé****Ouvert**

De plus, à la base de la garde-robe se trouvent deux socles à fusibles qui isolent individuellement l'alimentation 230 V de la chaufferette et du chauffe-eau Whale. Ils sont identifiés comme SPACE HEATER (chaufferette) et WATER HEATER (chauffe-eau) ; une fois le système d'eau amorcé, l'interrupteur marqué WATER HEATER doit également être mis en marche pour le chauffage électrique de l'eau.

## CHAUFFERETTE WHALE

**Chaufferette Whale**

Votre caravane est équipée d'une chaufferette Whale fonctionnant à l'électricité ou au gaz et installée sous le plancher.

**Utilisation de la chaufferette Whale électrique**

Avant d'utiliser le système de chauffage à l'aide du réseau électrique (230 V), le bouton d'isolement 230 V de l'unité d'alimentation Sargent doit être mis sur ON (Marche).



Système de chauffage

De plus, à la base de la garde-robe se trouvent deux socles à fusibles qui isolent individuellement l'alimentation 230 V de la chaufferette et du chauffe-eau Whale. Ils sont identifiés comme SPACE HEATER (chaufferette) et WATER HEATER (chauffe-eau) ; l'interrupteur marqué SPACE HEATER doit également être mis en marche (ON) pour utiliser la chaufferette électrique.

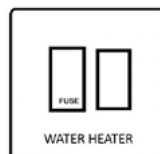
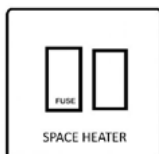

Comme décrit dans les instructions ci-dessus concernant chauffe-eau, le socle de fusible marqué WATER HEATER ne doit être branché que si le système d'eau a été amorcé et que le chauffe-eau lui-même est plein d'eau.

**Dépannage**

La chaufferette est équipée d'un système de diagnostic électronique qui détectera les défauts, allant d'une mauvaise alimentation en gaz ou en courant continu jusqu'aux dysfonctionnements internes de la chaufferette. Dans le cas peu probable d'une panne, la LED rouge du tableau de commande s'allumera.

Dans le cas peu probable d'une panne, la LED « ! » rouge du tableau de commande s'allumera. Pour identifier la cause du blocage, appuyez sur le bouton de fonction

de la chaufferette et maintenez-le enfoncé. Les barres de contrôle de la température s'allument pour indiquer le code de défaut, par exemple si une barre s'allume, le code de défaut est 1, si deux barres s'allument, le code de défaut est 2, etc. Veuillez vous référer au tableau de la page suivante.

**Remarque** : comment débloquer un verrouillage.

Si 1, 3, 4 ou 5 barres s'allument pour indiquer un verrouillage, coupez l'alimentation en courant continu sur l'unité d'alimentation du véhicule, puis rallumez-la. Si ceci ne débloque pas le verrouillage ou si un autre verrouillage est affiché (c.-à-d. 2 ou toutes les 12 barres allumées), appuyez une fois pendant une seconde sur le bouton de réinitialisation rouge du chauffe-eau.

Si le problème subsiste, contactez

le support technique Whale au +44 (0)845 217 2933.



## RÉFRIGÉRATEUR

### Garantie

WHALE® est une marque déposée de Munster Simms Engineering Ltd (également commercialisée sous le nom de Whale®).

La chauffeuse Whale® est couverte par une garantie de 3 ans. Veuillez remplir la carte de garantie ci-jointe et la retourner à Whale.

Pour plus de détails sur la garantie, veuillez consulter la déclaration de garantie ci-jointe.

Munster Simms Engineering Ltd. 2  
Enterprise Road, Bangor  
Irlande du Nord  
BT19 7TA  
Tél. : +44 (0)28 9127 0531  
[www.whalepumps.com](http://www.whalepumps.com) E-mail :  
[info@whalepumps.com](mailto:info@whalepumps.com)

### Réfrigérateur à absorption Dometic

Avant de commencer à utiliser le réfrigérateur, veuillez lire attentivement le mode d'emploi.

Ce mode d'emploi vous fournit les conseils nécessaires à l'utilisation correcte de votre réfrigérateur. Respectez en particulier les consignes de sécurité. Le respect des instructions et des recommandations d'utilisation est essentiel pour traiter le réfrigérateur en toute sécurité, pour vous protéger contre les blessures et éviter les dommages au réfrigérateur. Vous devez comprendre ce que vous avez lu avant d'effectuer une tâche.

Conservez ces instructions dans un endroit sûr près du réfrigérateur afin de pouvoir vous y référer à tout moment.

Votre caravane Basecamp est équipée d'un réfrigérateur à absorption Dometic RM8406.

Sur base de ce numéro de modèle, veuillez lire le mode d'emploi du réfrigérateur, qui est disponible à l'adresse suivante :

<http://td.dometicgroup.com>



Si vous ne pouvez pas consulter les documents en ligne, veuillez contacter le fournisseur, votre revendeur ou Swift pour obtenir une copie électronique ou papier.

**! AVERTISSEMENT :**

- les appareils électriques et les pièces accessibles chauffent pendant l'utilisation.
- Éviter de toucher les éléments chauffants.
- Les enfants de moins de 8 ans doivent être tenus à l'écart, à moins qu'ils ne fassent l'objet d'une surveillance permanente.
- Cet appareil peut être utilisé par des enfants de plus de 8 ans et par des personnes ayant des capacités physiques, sensorielles ou mentales réduites, ou un manque d'expérience et de connaissances, à condition qu'elles aient reçu des instructions ou fassent l'objet d'une supervision concernant l'utilisation de l'appareil en toute sécurité et qu'elles comprennent les risques encourus.
- Les enfants ne doivent pas jouer avec les appareils électriques.
- Le nettoyage et l'entretien par l'utilisateur ne doivent pas être effectués par des enfants sans surveillance.
- La cuisson sans surveillance sur un réchaud avec de la graisse ou de l'huile peut être dangereuse et provoquer un incendie.
- N'éteignez jamais un feu avec de l'eau ; éteignez l'appareil et couvrez la flamme avec un couvercle ou une couverture anti-feu.
- Danger d'incendie : ne déposez pas d'objets sur la surface de cuisson.
- N'utilisez pas de nettoyeurs abrasifs agressifs ou de racloirs métalliques tranchants pour nettoyer la vitre de la porte du four, car ils peuvent rayer la surface, et entraîner l'éclatement de la vitre.
- N'utilisez jamais de nettoyeur vapeur pour nettoyer l'appareil électrique.

**Introduction**

Ces appareils sont conçus pour la cuisson des aliments, toute autre utilisation est incorrecte et dangereuse. L'installation ou l'utilisation incorrectes des appareils annule toute garantie ou responsabilité.

Ces appareils doivent être installés conformément aux réglementations locales, nationales et européennes en vigueur. Une attention particulière doit être accordée aux exigences en matière de ventilation. Lire les instructions avant d'utiliser les appareils.

Notre politique est une politique de développement et d'amélioration continue. Les spécifications et illustrations peuvent changer après la publication.

**Fourniture d'air de ventilation**

L'utilisation d'un appareil de cuisson au gaz produit de la chaleur, de l'humidité et des résidus de combustion dans la pièce où il est installé. Veillez à ce que la cuisine soit bien ventilée, surtout lorsque l'appareil est utilisé : gardez ouvertes les grilles de ventilation naturelle.

Une utilisation intensive prolongée de l'appareil peut nécessiter une ventilation supplémentaire, par exemple l'ouverture d'une fenêtre.

**Réchaud Thetford série 900**



Lisez attentivement les consignes de sécurité et les informations sur l'utilisation et l'entretien du réchaud avant de continuer. Cela vous permettra d'utiliser le réchaud de manière sûre et efficace. Conservez ce manuel pour vous y référer ultérieurement.

Pour obtenir la dernière version du manuel Thetford, veuillez consulter le site [www.thetford-europe.com](http://www.thetford-europe.com).

**Symboles**

Principaux symboles :

- ! AVERTISSEMENT** : risque de blessure et/ou de dommage
- ATTENTION** : surface chaude. Risque de blessure et/ou de dommage
- ATTENTION** : information importante

**Sécurité**

**!** Cet appareil peut être utilisé par des enfants âgés de 8 ans ou plus et des personnes ayant des capacités physiques, sensorielles ou mentales réduites et/ou un manque d'expérience et connaissances, à condition qu'elles soient sous surveillance ou aient reçu des instructions concernant l'utilisation sans risque de cet appareil et qu'elles en comprennent les dangers potentiels

# RÉCHAUD

- ! Tenir les enfants de moins de 8 ans à l'écart de l'appareil, sauf si une surveillance constante est exercée.
- ! Ne permettez pas aux enfants de jouer avec l'appareil
- ! Ne permettez pas aux enfants de nettoyer ou d'entretenir l'appareil sans surveillance.
- ! N'utilisez que des pièces fournies par le fabricant.
- ! Ne modifiez ou n'ajustez rien sur l'appareil, sauf si la modification est autorisée par le fabricant ou son représentant.
- ! Utilisez l'appareil uniquement pour cuisiner et pour rien d'autre, comme par exemple le chauffage de la pièce. Cela peut entraîner un empoisonnement au monoxyde de carbone et une surchauffe.
- ! Le fabricant ne peut être tenu responsable des dommages résultant d'une mauvaise utilisation ou d'un mauvais réglage des commandes.
- ! Cet appareil n'est pas destiné à être utilisé au moyen d'une minuterie externe ou d'une télécommande séparée.
- ! L'utilisation de l'appareil de cuisson au gaz entraîne un dégagement de chaleur là où il est installé.
- ! Veillez à ce que la pièce soit suffisamment ventilée lorsque l'appareil est utilisé. En cas d'utilisation prolongée, une ventilation supplémentaire peut être nécessaire en ouvrant une fenêtre ou en augmentant la puissance d'extraction de la hotte.
- ! Ne tentez jamais d'éteindre un feu de cuisson avec de l'eau.  
Éteignez le brûleur et couvrez la flamme avec le couvercle ou avec une couverture anti-feu.
- ! Les brûleurs et les supports de casseroles sont chauds pendant et après l'utilisation. Laisser refroidir tous les éléments avant de les toucher, car cela peut causer de graves blessures.
- ! La cuisson sans surveillance sur un réchaud avec de la graisse ou de l'huile peut être dangereuse et provoquer un incendie. Ne laissez pas l'appareil sans surveillance lors de son utilisation.

- ! L'utilisation de protections de réchaud inappropriées peut causer des accidents.
- ! Ne déposez pas d'objets sur la surface de cuisson du réchaud.
- ! N'utilisez pas de nettoyeurs à vapeur ou de nettoyeurs sous pression pour nettoyer l'appareil. Consultez la section « Entretien et nettoyage » pour des instructions.
- ! Ne laissez pas l'huile ou la graisse s'accumuler sur l'appareil. Nettoyer l'appareil après chaque utilisation.

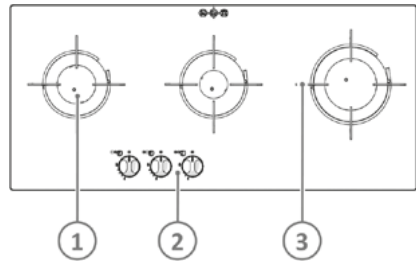

1. Feux au gaz
2. Supports de casseroles
3. Tableau de commande

## Avant l'utilisation

Avant d'utiliser les appareils :

- Assurez-vous que tous les matériaux d'emballage ont été enlevés.
- Nettoyez l'appareil avec de l'eau tiède et un détergent ménager, puis séchez soigneusement avec un chiffon doux.
- Assurez-vous que l'alimentation en gaz est raccordée et ouverte.
- Assurez-vous que l'appareil est connecté à la batterie 12 V CC pour l'allumage par étincelle.
- Assurez-vous que les supports de casserole sont correctement positionnés.
- Allumez le brûleur à gaz et laissez d'abord brûler les feux quelque peu, pour expulser les odeurs et les vapeurs.

**! ATTENTION :** n'utilisez que du GPL (gaz de pétrole liquéfié). Cet appareil fonctionne au propane ou au butane. Le propane est préférable au butane, car le butane offre de piètres performances à une température ambiante inférieure à 10 °C et ne peut être utilisé à une température ambiante inférieure à 5 °C.

### Utilisation des brûleurs

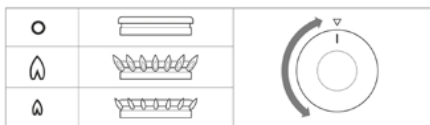

Pour l'emplacement exact des boutons de commande, voir les composants principaux.

#### Allumage :

- Poussez et tournez le bouton de commande.
- Tournez le bouton de commande dans le sens inverse des aiguilles d'une montre, jusqu'à la position de plein débit.
  - Pour les modèles à allumage automatique, l'étincelle et l'éclairage sont automatiques.
  - Pour les modèles sans allumage automatique, Tenez un allumeur ou une allumette enflammée à côté du brûleur.
- Maintenez le bouton de commande enfoncé pendant 10 à 15 secondes environ, puis relâchez-le.
- Ajustez la hauteur de la flamme.

Si le brûleur s'éteint accidentellement, ramenez le bouton de commande à la position 0 et attendre au moins 1 minute avant d'allumer à nouveau le brûleur.

Si le brûleur ne s'est pas allumé dans les 15 secondes, ramenez le bouton de commande à la position 0 et relâchez-le. Attendez au moins 1 minute et répétez les étapes ci-dessus pour allumer l'appareil.

#### Extinction :

- Pour éteindre le brûleur, tournez le bouton de commande dans le sens des aiguilles d'une montre jusqu'à la position 0.

Assurez-vous toujours que le bouton de commande est en position 0 lorsque vous avez terminé d'utiliser le brûleur à gaz.

### Cuisiner sans risque

- Ne laissez pas les récipients de cuisson empiéter sur les bords de l'appareil ; utilisez des casseroles de dimensions adaptées et placez-les au centre sur les brûleurs.



Schéma basé sur la disposition du réchaud Topline 167 : 1x 1,0 kW + 2x 1,5 kW

- Veillez à ce qu'il y ait un espace d'au moins 10 mm entre les casseroles et les bords du réchaud.
- Tournez les casseroles de façon à ce que les poignées ne dépassent pas de l'avant de l'appareil.
- Assurez-vous que la flamme du brûleur à gaz chauffe le fond de la casserole et non les bords.
- Ne laissez pas l'appareil sans surveillance lors de son utilisation.
- N'utilisez pas l'appareil lorsque le véhicule est en mouvement.
- Après avoir cuisiné, ramenez le bouton de commande en position 0.
- Gardez l'appareil propre et évitez l'accumulation de graisse et de résidus d'aliments.

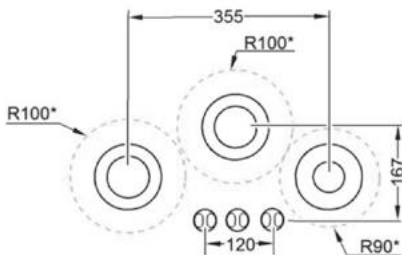

## Entretien et nettoyage

Theftord recommande une inspection annuelle par un centre technique agréé.

Entre deux entretiens annuels, nettoyez régulièrement l'appareil après usage. Avant de commencer tout travail de nettoyage, laissez refroidir l'appareil et débranchez-le des arrivées de gaz et d'électricité.

- Après utilisation, enlevez toujours immédiatement tout déversement ou contamination avec du savon et de l'eau chaude. Essuyez la surface avec un chiffon doux.
- Utilisez un nettoyant crème multi-usages non abrasif et un tampon à récurer en nylon pour nettoyer la saleté ou la graisse plus tenace.
- Pour le nettoyage normal de la surface vitrée, utilisez une crème nettoyante et un chiffon ou un essuie-tout propre. Après le nettoyage, essuyez avec un essuie-tout sec.

**! AVERTISSEMENT** : n'utilisez pas de nettoyants abrasifs, de tampons à récurer ou de brosses dures. Cela pourrait endommager l'appareil.

**! AVERTISSEMENT** : si vous nettoyez les bagues du brûleur, assurez-vous que les trous ne sont pas bouchés.

**Remarque** : les boutons de commande peuvent être retirés pour le nettoyage. Ils sont faciles à remettre en place.

## Fuites de gaz

Dès que vous sentez une odeur de gaz :

- Assurez-vous que tous les brûleurs sont éteints.
- Éteignez toutes les flammes nues, et ne fumez pas.
- Coupez immédiatement l'alimentation en gaz à la bouteille de gaz.
- N'actionnez pas les interrupteurs électriques.
- Ouvrez toutes les portes et fenêtres.

**! AVERTISSEMENT** : le GPL est plus lourd que l'air. Le gaz qui s'échappe s'accumule au sol. En suivant l'odeur forte et désagréable du gaz, vous pouvez déterminer l'endroit de la fuite. Pour savoir où elle se situe exactement, utilisez un spray spécial de détection des fuites. Ne jamais utiliser une flamme nue pour trouver la fuite !

## Dépannage



Problème	Cause possible	Solution
Les brûleurs ne brûlent pas ou brûlent de façon inégale.	La bouteille de gaz est vide Le robinet de gaz est fermé Les chapeaux des brûleurs ne sont pas correctement positionnés. Les brûleurs sont humides ou obstrués	Remplir la bouteille Ouvrir le robinet Laisser refroidir les chapeaux, puis les repositionner Sécher ou nettoyer les brûleurs
L'allumage automatique ne produit pas d'étincelle	La batterie 12 V CC est déchargée Les connexions ne sont pas bien fixées Les points d'allumage sont mouillés ou sales	Charger la batterie Fixer solidement les connexions Sécher ou nettoyer le point d'allumage
Les boutons de commande ne fonctionnent pas	Les boutons sont mal montés	Monter correctement les boutons

Si vous ne parvenez pas à résoudre un problème, contactez le centre technique local agréé ou le service clientèle de Thetford dans votre pays.

## Entretien

Tous les travaux d'entretien doivent être effectués par une personne compétente et agréée. Avant de commencer tout travail d'entretien, laissez refroidir l'appareil et débranchez-le des arrivées de gaz et d'électricité. Après chaque entretien, l'appareil doit faire l'objet d'une vérification de l'étanchéité au gaz et de la sécurité électrique.

Pour l'entretien, veuillez contacter votre centre d'entretien local agréé, en donnant les détails du modèle et du numéro de série repris sur la plaquette d'identification ainsi que la date d'achat.







Model Name & Series Number			
G30	CAT 1*(28-30/37)	CAT 1(B/P)(30)	
G31	BUTANE 28-30mbar PROPANE 37mbar	BUTANE 30mbar PROPANE 37mbar	
ΣQn	Power kW (g/hr)	Model Number	Spark Ignition
CE	Pin Number	Serial Number	Voltage - 50 Hz
	Country Codes 1	Country Codes 2	Power kW
			QC Pass    Order No







## Mise en hivernage







- Coupez l'alimentation en gaz à la bouteille de gaz.
- Débranchez la batterie.
- Assurez-vous que les boutons de commande sont en position 0.
- Nettoyez et essuyez l'appareil.

# SPÉCIFICATIONS TECHNIQUES DU RÉCHAUD

## Spécifications techniques

	SHB969			SHB922		
	Alimentation en gaz		Injecteur	Alimentation en gaz		Injecteur
						
	kW	g/hr	mm	kW	g/hr	mm
Feux au gaz	1 x 2.5 2 x 1.5	1 x 179 2 x 107	0.77 0.61	2 x 1.5	2 x 107	0.61
Total	5.5	393		3.0	214	

	SHB931			SHB923		
	Alimentation en gaz		Injecteur	Alimentation en gaz		Injecteur
						
	kW	g/hr	mm	kW	g/hr	mm
Feux au gaz	1 x 2.5 1 x 1.5 1 x 1.0	1 x 179 1 x 107 1 x 77	0.77 0.61 0.52	2 x 1.5	2 x 107	0.61
Total	5.0	363		3.0	214	

	SHB910 series - option 1			SHB910 series - option 2		
	Alimentation en gaz		Injecteur	Alimentation en gaz		Injecteur
						
	kW	g/hr	mm	kW	g/hr	mm
Feux au gaz	1.5	107	0.61	2.5	179	0.77
Total	1.5	107		2.5	179	

Cet appareil convient à une utilisation avec du GPL (gaz de pétrole liquéfié) et ne doit pas être utilisé avec d'autres gaz.

**! AVERTISSEMENT** : cet appareil doit être mis à la terre.

### Mise au rebut

Votre produit a été conçu et fabriqué avec des matériaux et des composants de haute qualité, qui peuvent être recyclés et réutilisés. Lorsque votre produit a atteint la fin de sa durée de vie, jetez le produit conformément aux règles locales. Ne jetez pas le produit avec les ordures ménagères normales. La mise au rebut correcte de votre ancien produit aidera à prévenir les conséquences négatives potentielles pour l'environnement et la santé humaine.



## Questions

Si vous avez des questions sur votre produit, pièces, accessoires ou services agréés :

- Visitez le site [www.thetford-europe.com](http://www.thetford-europe.com)
- Si vous ne parvenez pas à résoudre un problème, contactez le centre de service local agréé ou le service clientèle Thetford de votre pays.

## Garantie

Thetford B.V. offre aux utilisateurs finaux de ses produits une garantie de trois ans. En cas de dysfonctionnement pendant la période de garantie, Thetford remplacera ou réparera le produit. Dans ce cas, les coûts de remplacement, les coûts de main d'œuvre pour le remplacement des composants défectueux et/ou les coûts des pièces elles-mêmes seront pris en charge par Thetford.

Les pièces de rechange achetées sont assorties d'une garantie d'un an. Les coûts de montage et/ou de main d'œuvre ne sont pas couverts par la garantie.

1. Pour soumettre une réclamation dans le cadre de cette garantie, l'utilisateur doit apporter le produit à un partenaire de service agréé Thetford. La réclamation y sera évaluée.
2. Les composants remplacés durant une réparation sous garantie deviennent la propriété de Thetford.
3. Cette garantie ne porte pas atteinte à la législation en vigueur en matière de protection du consommateur.
4. Cette garantie n'est pas valable pour les produits utilisés à des fins commerciales.
5. Les réclamations de garantie tombant dans l'une des catégories suivantes ne seront pas honorées :
  - Le produit n'a pas été utilisé correctement ou les instructions du manuel n'ont pas été suivies
  - Le produit n'a pas été installé conformément aux instructions
  - Des modifications ont été apportées au produit
  - Le produit a été réparé mais pas par un partenaire de service Thetford agréé
  - Le numéro de série ou le code produit a été modifié ou effacé
  - Le produit a été endommagé suite à une mauvaise utilisation.

## Mini gril Thetford MK3 (si installé)

### ! AVERTISSEMENT :

- La zone du gril peut devenir chaude lorsque le four est utilisé, même si le gril est éteint.
- Il faut faire attention en retirant les poêles du gril : mettre des gants de cuisine, et utiliser la poignée de la poêle à gril.

### Utilisation du gril

1. Assurez-vous que la bouteille de gaz/l'alimentation en gaz est raccordée et ouverte.
2. Ouvrez la porte, enfoncez le bouton de commande et tournez dans le sens inverse des aiguilles d'une montre jusqu'au symbole de grande flamme (🔥) – voir la position des commandes du gril ci-dessous
3. Gardez le bouton enfoncé tout en tenant une allumette allumée près du brûleur. Pour les modèles équipés d'un allumage par étincelle, la procédure est similaire sauf que le brûleur est allumé en appuyant sur le bouton d'allumage situé sur le tableau.
4. Après l'allumage du brûleur, maintenez le bouton enfoncé pendant environ 10 à 15 secondes avant de le relâcher.
5. Si le brûleur ne s'est pas allumé dans les 15 secondes, relâchez le bouton et attendez au moins 1 minute avant de répéter les opérations (2) à (4).
6. Pour éteindre, tournez le bouton de commande jusqu'à ce que la ligne sur le bouton soit alignée avec le point sur le tableau de commande.
7. Assurez-vous toujours que le bouton de commande est en position coupée lorsque vous avez terminé d'utiliser le gril.



Tableau de commande du gril

### Remarque :

- La poêle à griller fournie est multifonctionnelle, et peut être utilisée sur le gril ou dans le four.
- La conception de la poignée permet de l'enlever ou de l'insérer pendant l'utilisation.
- Enlevez toujours la poignée lorsque vous utilisez la poêle.
- Le gril NE peut être utilisé QUE si la porte est ouverte.
- Le déflecteur de chaleur situé sous le tableau doit être retiré avant d'allumer le gril. Ne jamais régler la position du déflecteur de chaleur sans utiliser de protection des mains, c'est-à-dire des gants de cuisine.

Lors de la première utilisation du gril, faites chauffer celui-ci pendant environ 20 minutes pour éliminer toute trace de lubrifiants d'usine qui pourraient apporter des odeurs désagréables aux aliments cuits. Une fumée non toxique peut se dégager lors de la première utilisation ; ouvrez les fenêtres et mettez en marche la ventilation mécanique pour aider à évacuer la fumée.

Bien que le gril chauffe rapidement, il est recommandé de le laisser préchauffer quelques minutes.

Il est normal que les flammes de ce brûleur produisent des pointes jaunes au fur et à mesure qu'il se réchauffe.

Selon l'aliment à cuire, il est possible d'obtenir la bonne hauteur de grillade en inversant le support de plat en position haute ou basse.

### Four Thetford MK3 (si installé)

1. Assurez-vous que la bouteille de gaz/l'alimentation en gaz est raccordée et ouverte.
2. Ouvrez la porte, enfoncez le bouton de commande et tournez-le à plein régime (index 9, 240 °C) - voir Fig. 4.
3. Gardez le bouton enfoncé tout en tenant une allumette ou une chandelle allumée près du brûleur. Pour les modèles équipés d'un allumage par étincelle, la procédure est similaire sauf que le brûleur est allumé en appuyant sur le bouton d'allumage situé sur le tableau.
4. Après l'allumage du brûleur, maintenez le bouton enfoncé pendant 10 à 15 secondes environ.

5. Relâchez le bouton et positionnez-le à la température désirée.
6. Si le brûleur ne s'est pas allumé dans les 15 secondes, relâchez le bouton et attendez au moins 1 minute avant de répéter les opérations (2) à (5).
7. Placez la plaque du four au niveau souhaité et fermez la porte.
8. Bien que le four chauffe rapidement, un préchauffage de 10 minutes est recommandé. Le four devrait atteindre la température choisie en 15 à 20 minutes environ.
9. Pour éteindre, tournez le bouton de commande jusqu'à ce que la ligne sur le bouton soit alignée avec le point sur le tableau de commande.
10. Assurez-vous toujours que le bouton de commande est en position coupée lorsque vous avez terminé d'utiliser le four.



Tableau de commande du four

La plaque du four a été conçue pour permettre une bonne circulation à l'arrière du four. Une barre surélevée à l'arrière de la plaque empêche les plats ou les assiettes d'entrer en contact avec l'arrière du four. Pour retirer une plaque, tirez vers l'avant jusqu'à ce qu'elle soit bloquée, soulevez-la à l'avant et retirez-la.

La mise en place d'une plaque se fait dans le sens inverse de cette procédure.

**Remarque :** avant d'utiliser votre four pour la première fois, nous vous recommandons d'appliquer la procédure suivante :

Nettoyez toutes les surfaces avec de l'eau chaude savonneuse. Allumez le four et réglez le bouton de commande sur le chiffre 5 (200 °C). Faites chauffer le four pendant environ 30 minutes afin d'éliminer tout résidu de lubrifiant d'usine, qui pourrait apporter des odeurs désagréables aux aliments cuits.

Une fumée non toxique peut se dégager lors de cette opération ; ouvrez les fenêtres et mettez en marche la ventilation mécanique pour aider à évacuer la fumée.

### ! AVERTISSEMENT :



- L'allumage doit être effectué avec la porte ouverte.
- Les casseroles et plats fournis avec cet appareil ont les dimensions maximales recommandées pour son utilisation. Les casseroles et plats plus grands peuvent limiter la bonne circulation de la chaleur, ce qui augmente le temps de cuisson.
- Assurez-vous toujours que les aliments sont bien cuits avant de les servir.

### Commande de température du four

La température dans le four est contrôlée par un robinet thermostatique à gaz et varie dans une plage allant de 130 °C à 240 °C. Les températures approximatives pour les réglages sur le bouton de commande sont indiquées dans le tableau de cuisson. Les températures indiquées se réfèrent au centre du four et, avec n'importe quel réglage, le four sera toujours plus chaud à sa partie supérieure et plus froid à sa base.

L'écart entre le haut et le centre, et entre le centre et le bas, est à peu près équivalent à une marque de gaz. Une bonne utilisation des variations de température consiste à cuire plusieurs plats nécessitant des températures différentes en même temps, à des niveaux différents. De cette façon, le gaz utilisé pour chauffer le four peut être exploité au maximum.

Il faut veiller à ne pas surcharger le four et à laisser un espace suffisant pour assurer la libre circulation de la chaleur. En cas de cuisson avec une feuille d'aluminium, s'assurer que la feuille n'entrave pas la circulation de la chaleur et ne bloque pas l'évacuation des fumées du four.

Zones de température du four					
Indice de gaz					Plat
¼ - ½	90 °C	110 °C	130 °C	Très froid	Meringues
1	110 °C	130 °C	150 °C	Froid	Compote de fruit
2	120 °C	140 °C	160 °C	Froid	Gâteau de riz aux fruits, pudding au riz
3	130 °C	150 °C	170 °C	Chaud	Crème anglaise cuite au four, biscuits sablés
4	140 °C	160 °C	185 °C	Modéré	Cake Victoria
5	155 °C	180 °C	200 °C	Assez chaud	Cakes fouettés, noix de gingembre
6	170 °C	190 °C	215 °C	Chaud	Pâte brisée
7	185 °C	210 °C	230 °C	Chaud	Pain, pain rond écossais (scone), pâte feuilletée
8	200 °C	220 °C	245 °C	Très chaud	Pâtisserie en croûte
9	215 °C	240 °C	260 °C	Très chaud	Brunissement rapide

**! AVERTISSEMENT :**

- Lorsque vous cuisinez, les jeunes enfants doivent être tenus à l'écart.
- Les casseroles et plats fournis avec cet appareil ont les dimensions maximales recommandées pour son utilisation. Les casseroles et plats plus grands peuvent limiter la bonne circulation de la chaleur, ce qui augmente le temps de cuisson.
- Assurez-vous toujours que les aliments sont bien cuits avant de les servir.

**Choses à faire et à ne pas faire**

Lisez attentivement le mode d'emploi avant la première utilisation de l'appareil.

Laissez chauffer le four avant de l'utiliser pour la première fois, afin d'expulser les odeurs avant l'introduction d'aliments.

Nettoyez l'appareil régulièrement.

Nettoyez les déversements dès qu'ils se produisent.

Utilisez toujours des gants de cuisine lorsque vous retirez les plaques et les plats du four.

Vérifiez que les boutons de commande sont en position fermée lorsque vous avez fini de cuisiner.

**NE** laissez **PAS** les enfants venir à proximité de la cuisinière lorsqu'elle est utilisée. Tourner les poignées de poêle vers l'arrière afin qu'elles ne puissent pas être attrapées accidentellement.

**NE** laissez **PAS** les graisses ou les huiles s'accumuler sur les plaques ou sur le fond du four.

**N'utilisez PAS** de poudres ou de nettoyeurs abrasifs qui rayeraient les surfaces de l'appareil.

**N'utilisez PAS** l'appareil comme chauffage d'appoint, en aucun cas.

**NE** posez **PAS** d'objets lourds sur les portes ouvertes du four ou du gril.

## WC Thetford



Votre caravane Basecamp est équipée d'une toilette Thetford C402. Sur base de ce numéro de modèle, veuillez lire le mode d'emploi de la toilette, qui est disponible à l'adresse suivante :

[https://www.dropbox.com/s/ug83cn7ezz9mq6q/C400-User-manual\\_32220\\_1212-V01.pdf?dl=0](https://www.dropbox.com/s/ug83cn7ezz9mq6q/C400-User-manual_32220_1212-V01.pdf?dl=0)



Si vous ne pouvez pas consulter les documents en ligne, veuillez contacter le fournisseur, votre revendeur ou Swift pour obtenir une copie électronique ou papier.

## Caravanes avec prise de sortie externe pour BBQ extérieur Whale (si installé)

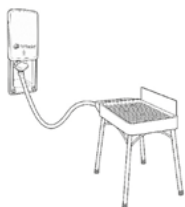

Cette prise de sortie BBQ externe Whale est conçue pour alimenter un barbecue extérieur à l'aide de l'alimentation en gaz GPL (propane ou butane) de bord de votre véhicule de loisir.

- Ce robinet a été exclusivement conçu pour l'alimentation en gaz à partir du véhicule vers un barbecue extérieur.
- Il est conforme à la norme BS EN 1949-2011 et ne peut être utilisé que si raccordé à un tuyau.
- Le robinet de gaz est équipé d'un clapet anti-retour intégré, de sorte que le gaz ne peut pas être envoyé vers le véhicule.

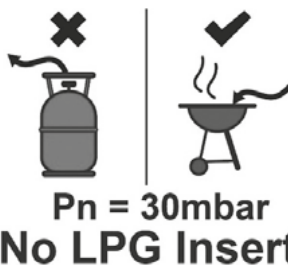

Utilisation :

Ouverture du couvercle coulissant

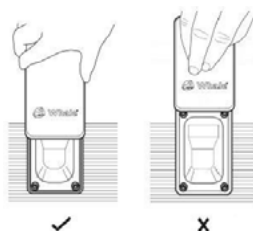

Avec le connecteur approprié monté sur le tuyau du barbecue par un technicien du gaz qualifié, insérez le connecteur dans la sortie comme indiqué ci-dessous :

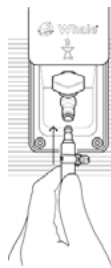

Tournez la poignée du robinet en position ouverte (ON) comme indiqué sur l'image ci-dessous, pour commencer à alimenter en gaz votre barbecue extérieur. Veuillez noter que la poignée du robinet ne s'ouvrira pas et que le gaz ne s'écoulera pas si le tuyau n'est pas raccordé. Il s'agit d'une caractéristique de sécurité supplémentaire de la prise de sortie BBQ externe Whale.

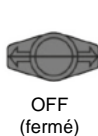

Position de la poignée du robinet pour BBQ

## POINT BBQ EXTÉRIEUR / CONNEXION DOUCHE

Pour déconnecter, tournez d'abord la poignée du robinet en position OFF comme indiqué ci-dessus, puis faites glisser la bague vers l'arrière pour libérer le connecteur et le retirer comme indiqué sur l'image ci-dessous.

Assurez-vous que le couvercle de la prise reste fermé lorsqu'elle n'est pas utilisée.

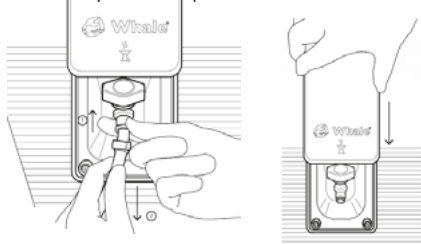

### ! AVERTISSEMENT :

- Faire attention lors de l'utilisation de la prise de sortie vers le BBQ externe. Ne jamais faire un barbecue à côté d'un auvent ou d'une tente.
- À utiliser uniquement comme point de sortie de gaz, ne jamais raccorder directement une bouteille de gaz à la sortie.
- Les prises Whale pour BBQ, y compris les raccords de tuyaux en caoutchouc, ne peuvent être modifiées ou entretenues que par un technicien du gaz qualifié.
- Dans le cas peu probable de fuites dans le système de gaz, ou s'il y a une odeur de gaz :
  - Éteignez toutes les flammes nues.
  - Éteignez tous les appareils et n'actionnez aucun interrupteur électrique
  - Éteignez tous les appareils à gaz
  - Ouvrez portes et fenêtres pour la ventilation
  - Ne fumez pas
  - Coupez les arrivées de gaz
- Assurez-vous immédiatement de faire vérifier soigneusement le système par un technicien du gaz qualifié.
- Cet appareil n'est pas destiné à être utilisé par des personnes (y compris des enfants) ayant des capacités physiques, sensorielles ou mentales réduites, ou un manque d'expérience et de connaissances, à moins qu'elles n'aient reçu des instructions ou fassent l'objet d'une supervision concernant l'utilisation de l'appareil, de la part d'une personne responsable de leur sécurité.
- Inspectez régulièrement le robinet de gaz pour vous assurer qu'il n'y a pas de débris à l'intérieur de l'embout et que le raccord de gaz à l'arrière n'a pas été endommagé.

### Prise d'eau Whale extérieure avec douche compacte Whale (si installée)

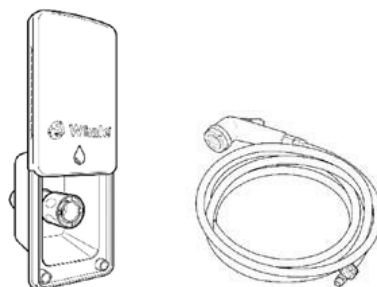

La prise d'eau extérieure, si présente, sera équipée d'un pommeau de douche et d'un tuyau séparés.

Utilisation :

Assemblez le tuyau et les raccords comme indiqué sur l'image ci-dessous.

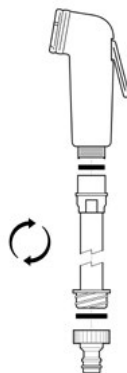

Ouvrez le couvercle coulissant comme illustré ci-dessous.

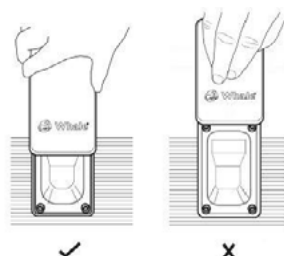

## CONNEXION DOUCHE EXTÉRIEURE

Poussez la bague vers l'arrière et retirez le capuchon comme indiqué sur l'image ci-dessous.

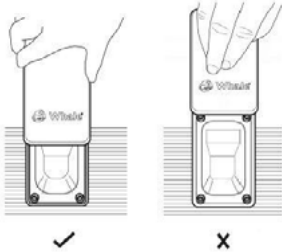

Poussez la bague vers l'arrière et retirez le capuchon comme indiqué sur l'image ci-dessous.



Alignez le connecteur du tuyau de douche avec la prise et enfoncez-le en position comme indiqué sur les images ci-dessous.

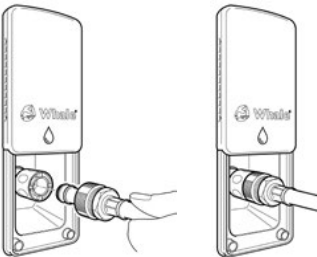

Pour déconnecter la douche, repoussez la bague sur la prise de sortie de douche, puis retirez le raccord du tuyau de douche.



**! AVERTISSEMENT :** cette prise ne s'utilise que pour une sortie d'eau. Pour éviter tout risque de dommage au système d'eau, ne pas l'utiliser pour alimenter le véhicule en eau.

**! AVERTISSEMENT :** par temps froid, s'assurer que l'eau du véhicule est complètement vidangée, afin d'éviter d'endommager la prise et les raccords.

# NOTES